

# **gorenje**

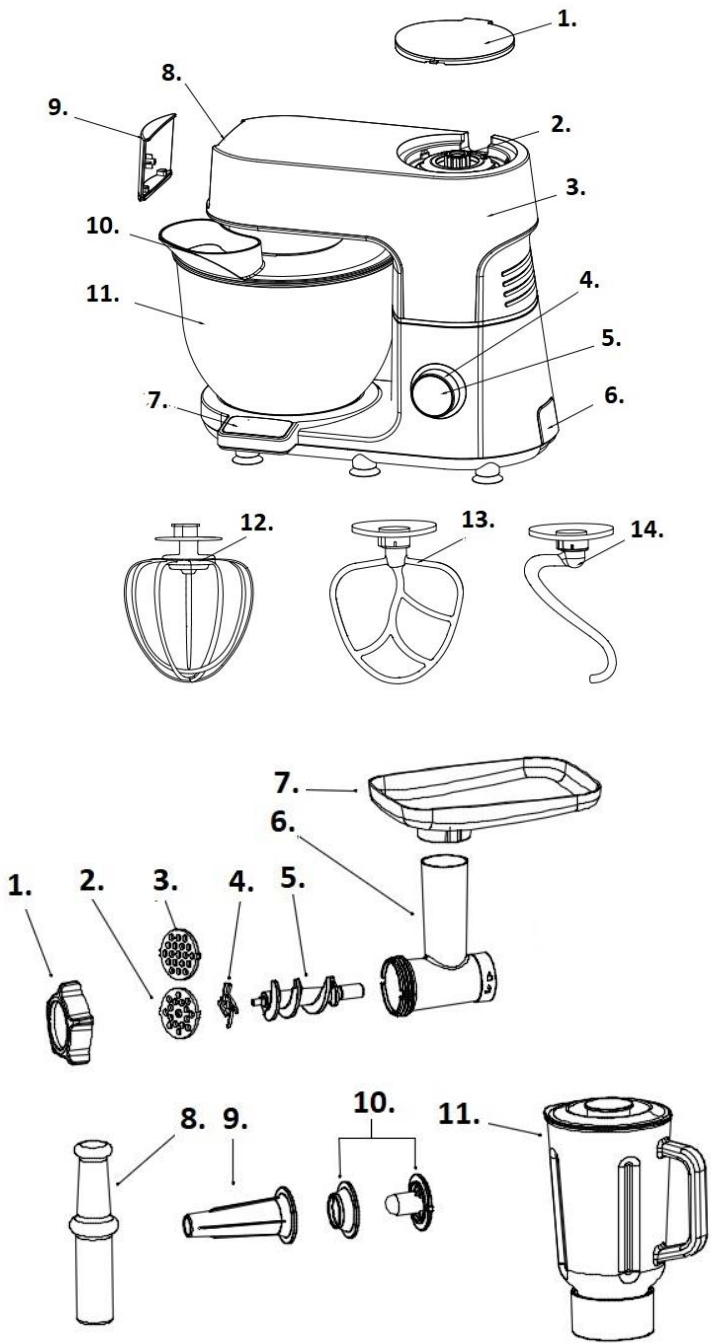

**MMC1000SCB**

SL	Navodila za uporabo .....	4
HR; BIH	Upute za uporabu .....	10
SRB MNE BIH	Uputstvo za upotrebu .....	16
MK	Упатства за употреба .....	22
EN	Instruction manual .....	29
BG	Инструкции за употреба .....	35
RO	Manual de utilizare .....	42
HU	Használati utasítás .....	48
PL	Instrukcja obsługi .....	54
SK	Návod na obsluhu .....	61
CZ	Návod na použití .....	67
DE	Gebrauchsanweisung .....	73
UA	Інструкція з експлуатації .....	80
RU	Инструкция по эксплуатации .....	87
KZ	Инструкция по эксплуатации .....	94
SQ	Manual udhëzues .....	101



1. Zgornji pokrov (mešalnik)
2. Konektor mešalnika
3. Ohišje
4. Stikalo za nadzor hitrosti (vrtljivo)
5. Gumb za ZAGON/ZAUSTAVITEV
6. Gumb za sprostitve večfunkcijske glave
7. Prikaz tehtnice
8. Gumb za sprostitve mlinčka
9. Odstranljiv pokrov vtičnice za stroj za mletje mesa
10. Dozirnik hrane na prozornem pokrovu
11. Posoda iz nerjavnega jekla
12. Metlica za stepanje
13. Mešalna lopatica
14. Kavelj za testo

#### **DODATNA OPREMA:**

##### **Mlinček za meso:**

1. Pritrdilni obroč
2. Rezalni nož (fin)
3. Rezalni nož (srednji)
4. Nož
5. Vijak
6. Ohišje rezalnika
7. Pladenj za hrano
8. Potiskač
9. Cev za polnjenje
10. Nastavek za kocke
11. Mešalnik

#### **Nevarnost**

Motorne enote ne potaplajte v vodo in je ne splakujte pod pipo.

#### **Opozorilo**

- Pred uporabo naprave natančno preberite navodila za uporabo.
- Pred namestitvijo in odstranitvijo priključka napravo izklopite.
- Prste držite stran od gibljivih delov in odprtine na priključku.
- Naprava je namenjena izključno domači uporabi. Proizvajalec ne prevzema nobene odgovornosti, če je težava z napravo posledica nepravilne uporabe ali neupoštevanja teh navodil.
- Preverite, ali se napetost naprave ujema z napetostjo vašega električnega sistema.
- Morebitna napačna priključitev bo izničila garancijo.
- Napravo je treba priključiti v ozemljeno električno vtičnico.
- Če morate uporabiti električni podaljšek, mora biti ozemljen in nameščen tako, da se nihče ne more spotakniti.
- Napravo odklopite takoj, ko končate z uporabo in pred čiščenjem.
- Ne uporabljajte nastavka in/ali naprave, če so poškodovani. Obrnite se na pooblaščen servisni center.
- Vsa dela na napravi, razen običajne nege in čiščenja s strani stranke, mora opraviti pooblaščen servisni center.
- Naprave, napajalnega kabla ali vtiča ne potaplajte v vodo ali katero koli drugo tekočino.
- Ne dovolite, da napajalni kabel visi na dosegu otrok, da se približa ali pride v stik z vročimi deli naprave, katerim koli drugim virom toplote ali katerim koli ostrim robom.
- Izklopite napravo in jo izključite iz napajanja, preden zamenjate dodatno opremo ali se približate gibljivim delom.

- Med delovanjem naprave se ne dotikajte metlice, rezila mešalnika ali kavlja za testo.
- Hkrati uporabljajte samo en nastavek.
- Naprave ne uporabljajte neprekinjeno več kot 24 minut naenkrat. Pred naslednjo uporabo počakajte 15 minut.
- Naprave lahko uporabljajo osebe, ki imajo zmanjšane fizične, senzorične ali mentalne sposobnosti, ali osebe, ki nimajo dovolj izkušenj in znanja, če to počnejo pod nadzorom ali po navodilih glede uporabe naprave na varen način in razumejo morebitne nevarnosti.
- Otroke je treba nadzorovati in zagotoviti, da se ne igrajo z napravo.
- Če je napajalni kabel poškodovan, ga mora zamenjati proizvajalec, pooblaščen servisier proizvajalca ali podobno usposobljena oseba, da se izognete vsem tveganjem.
- Naprave ne smejo uporabljati otroci. Napravo in napajalni kabel hranite zunaj dosega otrok.
- Otroci se ne smejo igrati z napravo.
- Otroci ne smejo čistiti naprave ali izvajati vzdrževalnih opravil na njej brez nadzora.
- Naprava je namenjena uporabi v gospodinjstvu in podobnih okoljih.
- Obstaja možnost poškodb zaradi napačne uporabe. Z napravo ravnajte previdno.
- Pri rokovanju z ostrimi rezili, praznjenju posode in čiščenju je potrebna previdnost.
- **OPOZORILO: PO ODSTRANITVI NASTAVKA SE NE DOTIKAJTE PREMIČNE GREDI.**
- Bodite previdni, če v mešalnik vlijete vročo tekočino, saj lahko iz naprave nenadoma začne uhajati para.
- Napravo vedno odklopite iz električnega omrežja, če jo pustite brez nadzora in pred montažo, demontažo ali čiščenjem.
- Napravo je treba po vsaki uporabi ohladiti na sobno temperaturo.
- Raven hrupa: 78 dB(A)
- Med mešanjem ne uporabljajte strgala ali drugih orodij za nabiranje materiala v mešalni posodi, saj se pripomoček lahko ujame v napravo ali povzroči poškodbe.
- Pred namestitvijo, odstranjevanjem ali čiščenjem pripomočkov pritisnite na zaslon, da se prepričate, da je izdelek izklopljen in izključen iz napajanja, sicer lahko pride do poškodb.
- Motor stroja je opremljen z zaščito pred pregrevanjem. Ko se stroj pregreje, se samodejno ustavi in se ponovno ne zažene, dokler se ne ohladi.
- Ko deluje eden od izhodnih priključkov, odstranite dele ali komponente, ki so priključeni na druge izhodne priključke, in na

priključke namestite zaščitni pokrov.

- Izdelka ne uporabljajte brez nadzora, če ga morate zapustiti, najprej izklopite stikalo ali ga odklopite.
- Stroja ne priključujte na napajanje, ne da bi namestili zahtevano dodatno opremo.
- Nevarnost preobremenitve! Dodatne opreme in funkcije mešanja ne uporabljajte hkrati.

**Ta naprava je označena v skladu z Evropsko direktivo 2012/19/EU o odpadni električni in elektronski opremi (OEEO). Ta smernica je okvir vseevropske veljavnosti vračila in recikliranja odpadne električne in elektronske opreme.**

## Pozor

Napravo namestite na ravno in trdno površino. Ne uporabljajte ožemalnika dlje od 24 minut brez prekinitev.

Naprava je namenjena izključno za uporabo v gospodinjstvu.

Nikoli ne uporabljajte dodatne opreme ali delov drugih proizvajalcev, razen če jih je odobrila družba Gorenje. V primeru uporabe takšne dodatne opreme bo garancija neveljavna.

## Pred uporabo

Pred prvo uporabo naprave očistite vse snemljive dele (glejte poglavje "Čiščenje"). Preden napravo priključite v stensko vtičnico, se prepričajte, da je pravilno sestavljena (glejte poglavje "Splošni opis").

Vtič priključite v stensko vtičnico.

## Uporaba naprave

Standardni deli te naprave so kavelj za testo, metlica za stepanje, mešalna lopatica in posoda iz nerjavnega jekla.

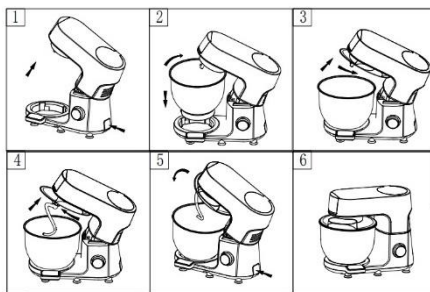

### Namestitev (glejte sliko A):

1. Pritisnite gumb za dvig glave. Glava se bo samodejno dvignila. V tem primeru je stroj v stanju brez napajanja, kot je prikazano na sliki 1.
  2. Dno lonca iz nerjavečega jekla položite na izdelek in nato lonec obrnite v smeri urinega kazalca, dokler ga ni več mogoče vrteti, kot je prikazano na sliki 2.
  3. Postavite prozoren pokrov na glavo naprave in ga obrnite v smeri urinega kazalca, dokler ga ni več mogoče vrteti, kot je prikazano na sliki 3.
  4. Vstavite zarezo na zgornjem koncu mešalne palice v pogonsko gred in nato potisnite mešalno palico navzgor in jo obrnite v nasprotni smeri urinega kazalca, dokler je ni več mogoče obrniti, kot je prikazano na sliki 4.
  5. Po namestitvi zgornjih delov ponovno pritisnite gumb za glavo.
- Glavo nežno pritisnite nazaj v prvotni položaj, da bo izdelek lahko začel delovati, kot je prikazano na sliki 5-6.

### Demontaža (glejte sliko B):

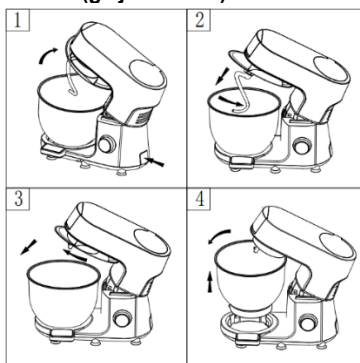

1. Pritisnite gumb za dvig glave. Glava se bo samodejno dvignila, kot je prikazano na sliki 1. Nato potisnite mešalno palico navzgor in jo zavrtite v smeri urinega kazalca do izbokline na pogonski gredi, da jo lahko neposredno odstranite, kot je prikazano na sliki 2.
2. Obrnite prozorni pokrov v nasprotni smeri urinega kazalca, dokler ga ni več mogoče

obrniti, nato pa odstranite pokrov, kot je prikazano na sliki 3.

## PRIKAZ FUNKCIJE STIKALA



1. Ko je napajanje vklopljeno, je hitrost prikazana kot "00", čas pa kot "PUSH". Lučki na prikazovalniku hitrosti in časa utripata.
2. Pritisnite na zaslon. Izdelek se zažene s privzeto hitrostjo 1. Hkrati se bo začel odšteti čas. Sedaj lahko zavrtite gumb za nadzor hitrosti, da izberete hitrost. Med uporabo naprave bo čas tekel dalje, tudi če se hitrost spremeni, dokler ponovno ne pritisnete na zaslon ali se hitrost ne preklopi nazaj na "00" - v tem primeru bo naprava prenehala delovati.
3. Obrnite gumb za uravnavanje hitrosti in izberite želeno hitrost, nato pa pritisnite na zaslon - naprava se bo zagnala glede na nastavljeno hitrost.
4. Gumb za nadzor hitrosti se lahko vrti za 360 stopinj, pri čemer so na voljo hitrosti "01", "02", "03", "04", "05", "06", "07", "08", "09", "10", "11" in "12". "12" je največja hitrost, "01" pa najmanjša.
5. Ko naprava deluje, nenadoma pritisnite gumb za dvig glave, da naprava samodejno dvigne glavo. Na zaslonu se prikaže "E1". Sedaj morate le še enkrat pritisniti gumb za dvig glave, pritisniti glavo navzdol in dolgo pritisniti na zaslon ter naprava se lahko normalno zažene.  
Če med delovanjem naprave uporabite preveliko količino materiala, ki lahko povzroči blokado motorja, bo na zaslonu prikazan simbol "E1". Takrat morate odstraniti nekaj sestavin in nato dolgo pritisniti na zaslon, da se naprava lahko normalno zažene.  
Najdaljši čas delovanja naprave je 30 minut, po tem se naprava samodejno ustavi.

## PRIKAZ FUNKCIJE TEHTNICE



1. Po vklopu napajanja se dotaknite gumba "ON/OFF". Zasvetil bo prikaz tehtnice in zagnala se bo funkcija tehtanja.
2. Postavite posodo neposredno na enoto in se nato dotaknite gumba "Tare". Tako bo teža nastavljena na ničlo, vi pa lahko postavite želeni material, ki ga želite stehtati, neposredno na enoto.

## REZILO MEŠALNIKA/METLICA/KAVELJ ZA TESTO

1. Napravo postavite na varno, stabilno, čisto in suho mesto.
2. Z eno roko držite glavo stroja in z drugo roko pritisnite na gumb za dvig glave. Glava naprave se bo samodejno dvignila, z roko pa jo lahko dodatno dvignete v najvišji položaj in namestite prozorni pokrov.
3. Upoštevajte zgornji način namestitve mešalne palice, da namestite mešalno palico v ustrezen položaj.
4. Posodo iz nerjavečega jekla postavite v predvideni položaj in jo zaklenite v smeri urinega kazalca.
5. V posodo dajte material, ki ga želite premešati – ne preobremenite posode, glejte priloženo tabelo za največjo kapaciteto naprave.
6. Ko ste pripravljeni, pritisnite glavo naprave navzdol, da jo zaklenete (gumb za dvig glave se samodejno pojavi) in vrnete v vodoravni položaj.
7. Zavrtite vrtljivi gumb, nastavite zeleno hitrost in pritisnite gumb START / STOP.
8. Po potrebi prilagodite gumb za hitrost.
9. Ko mešalica doseže zeleno gostoto, pritisnite na zaslon, da izklopate napravo, in jo izključite iz napajanja.
10. Obrnite posodo iz nerjavečega jekla v nasprotni smeri urinega kazalca in jo vzemite iz naprave.
11. Odstranite mešalico iz posode.
12. Za čiščenje delov glejte metodo, opisano v poglavju "Čiščenje in vzdrževanje".

Dodatna oprema	Živilo	Največja količina	Čas delovanja	Hitrosti	Priprava
Metlica za stepanje	Smetana (38 % maščobe)	500 ml	10 minut	5-6	/
	Jajčni beljak	12 kosov	3 minute	5-6	/
Kavelj za testo	Moka	450 g	Delovanje 1 minuto in 30 sekund pri najmanjši hitrosti (MIN), nato pa 3 minute in 30 sekund pri hitrosti I. Naprave ne uporabljajte več kot 5 minut.		/
	Sol	5 g			
	Kvas	7 g			
	Sladkor	3 g			
	Voda (43 °C)	312 ml			
	Svinjska mast	7 g			
Mešalna lopatica	Moka	200 g	5 minut	3-4	/
	Sladkor v prahu	200 g			
	Margarina	200 g			
	Jajca	4 kosi			

## Mletje mesa - nasveti in opozorila

- Prepričajte se, da so rezila rezalne enote usmerjena navzven.
- Prepričajte se, da se zarezna strgalnega diska prilega izstopajočemu delu ohišja rezalnika.
- **Nikoli ne uporabljajte zamrznjenega mesa!**
- Naprave med uporabo ne preobremenjujte s potiskanjem preveč mesa v napravo.
- Meso narežite na 10 cm dolge, 2 cm debele trakove.
- Odstranite kosti, hrustanec in tetive, kolikor je mogoče.
- Pripravljeno meso položite na pladenj za polnjenje.
- Pritisnite gumb za vklop/izklop, da vklopite napravo.
- S potiskaćem nežno potisnite meso v napravo.
- Za tatarski biftek meso zmeljite dvakrat s srednjim strgalnim diskom.

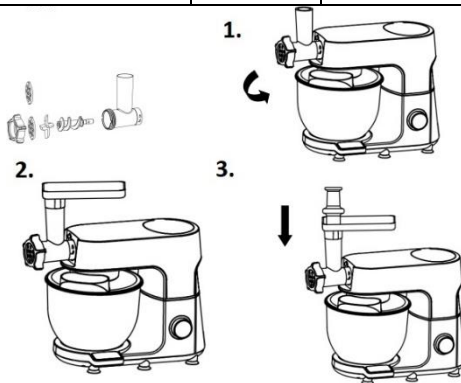

## Izdelovanje klobas – nasveti in opozorila

### Vedno najprej zmeljite meso.

- Ovitek klobase pustite 10 minut namakati v mlačni vodi. Nato potisnite moker ovitek na nastavek za klobase. Ne blokirajte utorov za odvod zraka na nastavku.
- Mleto meso postavite na podajalni pladenj. Pritisnite stikalo za nadzor hitrosti, da vklopite napravo.
- Če se ovitek zatakne na nastavku za klobase, ga dodatno zmočite.





### Pozor:

1. Pred namestitvijo posode za sok se prepričajte, da je naprava odklopljena iz napajanja.
2. Delovanje pri hitrosti P ni dolgotrajno, postopek lahko večkrat ponovite.
3. Posode ne puščajte v prostem teku več kot 30 sekund.
4. Ne dodajajte več kot določene količine sestavin.
5. Posoda za sok je izdelana iz stekla, zato ne uporabljajte vode s temperaturo več kot 40 °C.

## Mešalnik

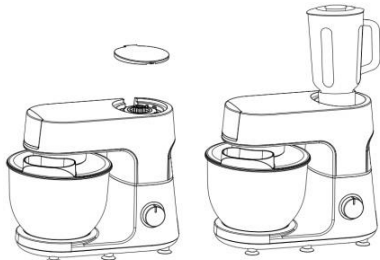

### Namestitev:

1. Spustite glavo stroja v vodoravni položaj. Gumb za dvig glave bo samodejno izskočil in zaklenil glavo. Odprite zgornji pokrov.
2. Primate stekleno posodo za ročaj, namestite jo v priključek na napravi in obračajte v smeri urinega kazalca, dokler je ni več mogoče obrniti.

Testo, ki v obliki klobase prihaja iz naprave, usmerite v pekač. Nato testo narežite na rezine ali trakove in jih razporedite po pekaču.

Sadje narežite na majhne koščke, jih dajte v mešalno skodelico, dodajte pravo količino vode ali mleka in drugih tekočin ter zaprite pokrov.

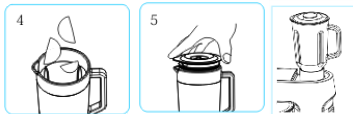

Pritisnite pokrov na svoje mesto. Namestite posodo v napravo.

**Nasvet:** Če želite dodati sestavine med delovanjem motorja:

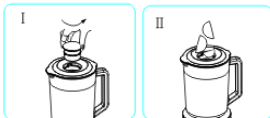

I. Obrnite notranji pokrov nasprotni smeri urinega kazalca.

II. Sestavine dodajte v posodo skozi odprtino v pokrovu. Ko končate z delom, pritisnite gumb "START/STOP", odklopite napravo in izlijte vsebino.

## Čiščenje

1. Izključite napravo iz vtičnice.
2. Motorne enote nikoli ne potaplajte v vodo in je ne dajajte pod tekočo vodo. Obrišite jo z mehko, suho ali rahlo vlažno krpo.
3. Za lažje čiščenje pribor po uporabi hitro sperite. V celoti razstavite nastavek mešalnika. Z rezili ravnajte previdno, saj imajo nekatera ostre robove.
4. Če je pribor obarvan zaradi hrane (korenje, pomaranče itd.), ga previdno podrgnite s kuhinjsko brisačo, namočeno v kuhinjsko olje, in nato očistite na običajni način.

## Okolje

Ta oznaka pomeni, da izdelka na območju EU ne smete odstranjevati skupaj z ostalimi gospodinjskimi odpadki. Izdelek reciklirajte in podprite trajnostno rabo materialnih virov, da preprečite tveganje za onesnaženje okolja ali zdravje ljudi zaradi nenadzorovanega odlaganja odpadkov. Če želite rabljeno napravo vrniti, uporabite sistem za vračanje in prevzem ali pa se obrnite na prodajalca, pri katerem ste kupili izdelek. Na ta način bo izdelek okolju prijazno recikliran.



## Garancija in servis

Če potrebujete informacije ali imate težavo, se obrnite na servisni center Gorenje v vaši državi (ustrezno telefonsko številko najdete v globalnem garancijskem listu). Če v vaši državi ni servisnega centra, se obrnite na lokalnega prodajalca izdelkov Gorenje ali na servisni oddelek za gospodinjske aparate Gorenje.

**Samo za osebno uporabo!**

**GORENJE**  
**VAM ŽELI VELIKO ZADOVOLJSTVA**  
**PRI UPORABI NAPRAVE**  
**Pridržujemo si pravico do sprememb!**

1. Gornji poklopac (blender)
2. Priključak za blender
3. Kućište
4. Prekidač za kontrolu brzine (rotirajući)
5. Gumb za UKLJUČIVANJE/ISKLUČIVANJE
6. Gumb za otpuštanje višenamjenske glave
7. Prikaz vage
8. Tipka za otpuštanje mlinca
9. Uklonjivi poklopac utičnice stroja za mljevenje mesa
10. Dozator hrane na prozirnem poklopcu
11. Posuda od nehrđajućeg čelika
12. Metlica
13. Nastavak s oštricom
14. Nastavak za tijesto

#### **DODATNA OPREMA:**

##### **Stroj za mljevenje mesa:**

1. Prsten za pričvršćivanje
2. Pločica za rezanje (sitno)
3. Pločica za rezanje (srednje)
4. Nož
5. Svrđlo
6. Kućište stroja za mljevenje mesa
7. Pladanj za hranu
8. Potiskivač
9. Cijev za punjenje
10. Kubbe komplet
11. Blender

#### **Opasnost**

Nemojte uranjati motornu jedinicu u vodu ili ispirati ispod slavine.

#### **Upozorenje**

- Provjerite odgovara li napon uređaja naponu vašeg električnog sustava.
  - Svaka pogreška u povezivanju poništiti će jamstvo.
  - Uređaj mora biti spojen na uzemljenu električnu utičnicu.
  - Ako morate koristiti električni produžni kabel, on mora biti uzemljen i trebali biste se pobrinuti da se nitko ne može spotaknuti o njega.
  - Odspojite uređaj iz utičnice čim završite s uporabom i prije čišćenja.
  - Nemojte koristiti nastavak i/ili uređaj ako je oštećen. Obratite se ovlaštenom servisu.
  - Sve radove na uređaju osim uobičajenog održavanja i čišćenja od strane kupca mora obaviti ovlašten servisni centar.
  - Nemojte uranjati uređaj, kabel za napajanje ili utikač u vodu ili bilo koju drugu tekućinu.
  - Ne dopustite da kabel za napajanje visi u blizini djece, da bude blizu ili dođe u dodir s vrućim dijelovima uređaja, bilo kojim drugim izvorom topline ili bilo kojim oštrim rubom.
  - Isključite uređaj i odspojite ga s napajanja prije promjene nastavaka ili približavanja pokretnim dijelovima.
- Prije početka uporabe uređaja pažljivo pročitajte upute za rad.
  - Isključite uređaj prije postavljanja i uklanjanja nastavka.
  - Držite prste dalje od pokretnih dijelova i otvora na nastavku.
  - Uređaj upotrebljavajte samo za uporabu u kućanstvu. Proizvođač ne preuzima nikakvu odgovornost ako uređaj nepravilno upotrebljavate ili ako se ne pridržavate ovih uputa.

- Nemojte dodirivati metlicu, oštricu miksera ili kuku za miješenje dok uređaj radi.
- Koristite samo jedan nastavak odjednom.
- Nemojte koristiti uređaj neprekidno dulje od 24 minute. Isključite uređaj na 15 minuta prije sljedeće uporabe.
- Uređaje mogu upotrebljavati osobe sa smanjenom fizičkom, senzornom ili mentalnom sposobnošću ili s nedostatkom iskustva i znanja ako su pod nadzorom ili ako su primili upute o sigurnoj uporabi uređaja te razumiju opasnosti u vezi s uporabom.
- Djecu uvijek nadgledajte prilikom uporabe uređaja i nemojte dozvoliti da ga koriste kao igračku.
- Ako je glavni kabel oštećen, treba ga zamijeniti proizvođač, njegov ovlašteni serviser ili druga kvalificirana osoba kako bi se izbjegla svaka opasnost.
- Ovaj uređaj ne smiju koristiti djeca. Uređaj i kabel držite izvan dohvata djece.
- Djeca se ne smiju igrati uređajem.
- Djeca ne smiju čistiti uređaj ili obavljati održavanje na njemu bez nadzora.
- Uređaj je namijenjen za uporabu u kućanstvu i u sličnim okruženjima.
- Može doći do ozljeda zbog pogrešne uporabe. Pažljivo rukujte uređajem.
- Treba paziti pri rukovanju oštrim oštricama za rezanje, pražnjenju posude i tijekom čišćenja.
- UPOZORENJE: NAKON UKLANJANJA NASTAVKA, NE DODIRUJTE POKRETNU OSOVINU.
- Budite oprezni ako ulijevate vruću tekućinu u blender, jer može špricati iz uređaja zbog naglog ispuštanja pare.
- Uvijek odspojite uređaj iz napajanja ako ga ostavljate bez nadzora i prije sastavljanja, rastavljanja ili čišćenja.
- Uređaj nakon svakog postupka treba ohladiti na sobnu temperaturu.
- Razina buke: 78 dB(A)
- Tijekom miješanja nemojte koristiti strugač ili drugi pribor za sakupljanje sadržaja u posudi za miješanje, jer to može uzrokovati uvlačenje pribora ili ozljede.
- Obavezno pritisnite zaslon kako biste bili sigurni da je uređaj isključen i odspojen s napajanja prije postavljanja, uklanjanja ili čišćenja nastavaka ili može doći do ozljeda.
- Motor uređaja opremljen je zaštitom od pregrijavanja, kada se uređaj pregrije, automatski će prestati raditi dok se ne ohladi prije ponovnog pokretanja.
- Kada jedan od izlaznih priključaka radi, obavezno uklonite dijelove ili komponente koje su spojene na

druge izlazne priključke i postavite zaštitni poklopac.

- Nemojte koristiti uređaj bez nadzora. Ako morate otići negdje, prvo isključite prekidač ili ga odspojite.
- Nemojte uključivati uređaj u napajanje bez postavljanja potrebnih nastavaka.
- Opasnost od preopterećenja! Nemojte istodobno upotrebljavati nastavke i funkciju miješanja.

**Ovaj uređaj označen je u skladu s direktivom 2012/19/EU o otpadnim električnim i elektroničkim uređajima (OEEU). Smjernica određuje okvir za povratak i zbrinjavanje otpadnih uređaja valjan u cijeloj Europskoj uniji.**

## Oprez

Uređaj uvijek postavite na ravnu i stabilnu površinu.

Nemojte koristiti cjedilo za agrume dulje od 24 minute bez prekida.

Ovaj uređaj namijenjen je isključivo za uporabu u kućanstvu.

Nikada ne koristite nastavke ili dijelove drugih proizvođača osim ako ih nije odobrilo Gorenje. Ako koristite druge nastavke, jamstvo će biti poništeno.

## Prije uporabe

Očistite sve odvojive dijelove prije prve uporabe uređaja (pogledajte poglavlje "Čišćenje").

Provjerite je li uređaj pravilno sastavljen (pogledajte poglavlje "Opći opis") prije nego što ga uključite u utičnicu.

Stavite utikač u utičnicu.

## Uporaba uređaja

Standardni dijelovi ovog uređaja sastoje se od nastavka za tijesto, metlice, nastavka za miješanje i posude od nehrđajućeg čelika.

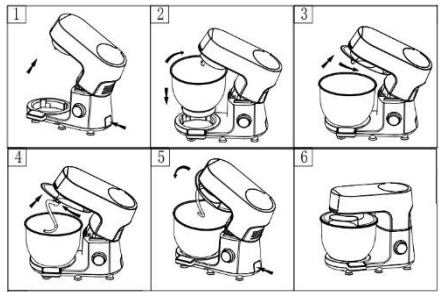

### Postavljanje (pogledajte sliku A):

1. Pritisnite gumb za podizanje glave, glava će se automatski podići, ovaj put uređaj je u stanju bez struje kao što je prikazano na slici 1.
2. Stavite dno posude od nehrđajućeg čelika na proizvod ispod otvora, spustite je, a zatim okrećite u smjeru kazaljke na satu dok se ne bude mogla više okretati, kao što je prikazano na slici 2.
3. Stavite prozirni poklopac posude na glavu, a zatim ga okrećite u smjeru kazaljke na satu dok se ne bude mogao više okretati, kao što je prikazano na slici 3.
4. Umetnite urez na gornjem kraju nastavka za miješanje u pogonsku osovinu, a zatim potisnite nastavak za miješanje prema gore i okrenite ga u smjeru suprotnom od kazaljke na satu dok se ne bude mogao više okretati, kao što je prikazano na slici 4.
5. Nakon postavljanja gornjih dijelova ponovno pritisnite gumb glave. Lagano pritisnite glavu natrag u izvorni položaj kako bi uređaj mogao početi raditi kao što je prikazano na slici 5-6.

### Rastavljanje (pogledajte sliku B)

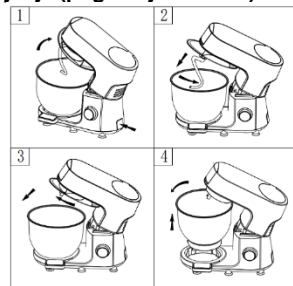

1. Pritisnite gumb za podizanje glave, glava će se automatski podići, kao na slici 1, zatim čvrsto pritisnite nastavak za miješanje prema gore i okrenite ga u smjeru kazaljke na satu do izbočine pogonske osovine, a zatim možete izravno ukloniti nastavak za miješanje. Kao na slici 2
2. Okrećite prozirni poklopac u smjeru suprotnom od kazaljke na satu dok se ne bude

mogao više okretati, poklopac se može ukloniti kao što je prikazano na slici 3.

## FUNKCIJA PRIKAZA GUMBA PREKIDAČA



1. Kad je napajanje uključeno, brzina se prikazuje kao "00", a umjesto vremena piše "PRITISNI". Treperi indikator brzine i vremena.
2. Pritisnite zaslon, uređaj se pokreće, zadana brzina 1 započinje. Istodobno će vrijeme početi teći, okrenite regulator brzine, možete odabrati brzinu. Tijekom uporabe uređaja, čak i ako se brzina promijeni, vrijeme će se nastaviti sve dok se zaslon ponovno ne pritisne ili se brzina vrati na "00", kad će proizvod prestati raditi.
3. Okrenite regulator brzine, odaberite željenu brzinu, a zatim pritisnite zaslon; uređaj će se pokrenuti u skladu s brzinom.
4. Regulator brzine može se okretati za 360 stupnjeva, s "01", "02", "03", "04", "05", "06", "07", "08", "09", "10", "11", "12", "12" je najveća brzina, "01" je najmanja brzina.
5. Kada uređaj radi, iznenada pritisnite gumb za podizanje glave i uređaj će automatski podići glavu, a na zaslonu će se prikazati "E1". U ovom trenutku trebate samo ponovno pritisnuti gumb za podizanje glave, pritisnite glavu prema dolje, dugo pritisnite zaslon, uređaj se može normalno pokrenuti. Kada uređaj radi, na zaslonu će se također prikazati "E1" ako previše sadržaja u posudi uzrokuje blokiranje motora. U ovom trenutku morate izvaditi malo sastojaka, a zatim dugo pritisnuti zaslon kako bi uređaj mogao normalno raditi. Maksimalno vrijeme rada uređaja je 30 minuta, 30 minuta nakon automatskog zaustavljanja uređaja.

## FUNKCIJA PRIKAZA VAGE



1. Nakon uključivanja napajanja dodirnite gumb "ON/OFF", zasvijetlit će zaslon za vaganje i pokrenut će se funkcija vaganja.
2. Postavite posudu izravno na bazu, a zatim dodirnite gumb "Tare", u tom trenutku težina se

postavlja na nulu, a zatim stavite željeni sadržaj izravno na bazu kako biste ga izvagali.

## NASTAVAK S OŠTRICOM/MUTILICA/KUKA ZA TIJESTO

1. Stavite uređaj na sigurno, stabilno, uredno i suho mjesto.
2. Jednom rukom držite glavu uređaja, a drugom pritisnite gumb za podizanje glave, glava proizvoda automatski će se podići, rukom možete podići glavu uređaja u maksimalni položaj i postaviti prozirni poklopac.
3. Slijedite gore navedeni način postavljanja nastavka za miješanje kako biste postavili potrebne nastavke za miješanje u određeni položaj.
4. Postavite posudu od nehrđajućeg čelika u predviđeni položaj i zaključajte je u smjeru kazaljke na satu.
5. Stavite sastojke koje treba umiješati – nemojte preopterećivati, pogledajte priloženu tablicu za maksimalni kapacitet opterećenja uređaja.
6. Kada je sve spremno, pritisnite glavu proizvoda prema dolje za zaključavanje (automatski se pojavljuje gumb za podizanje glave) kako biste glavu proizvoda vratili u vodoravni položaj.
7. Okrenite gumb za okretanje, podesite željenu brzinu i pritisnite tipku START/STOP.
8. Podesite regulator brzine prema potrebi.
9. Kada smjesa dosegne željenu razinu miješanja, pritisnite zaslon kako biste isključili uređaj i odspojite ga iz napajanja.
10. Okrenite posudu od nehrđajućeg čelika u smjeru suprotnom od kazaljke na satu i izvadite je iz uređaja.
11. Izvadite smjesu iz posude.
12. Za čišćenje dijelova pogledajte metodu opisanu u odjeljku "Čišćenje i održavanje".

Nastavci	Hrana	Maksimalna količina	Vrijeme rada	Brzine	Priprema
Metlica	Krema (38 % masti)	500 ml	10 minuta	5-6	/
	Bjelanjak	12 kom.	3 minute	5-6	/
Nastavak za tijesto	Brašno	450 g	Radite 1 minutu i 30 sekundi pri MIN brzini, a zatim 3 minute i 30 sekundi pri brzini I. Nemojte rukovati uređajem dulje od 5 minuta.		/
	Sol	5 g			
	Kvasac	7 g			
	Šećer	3 g			
	Voda (43 °C)	312 ml			
	Svinjska mast	7 g			
Nastavak s oštricom	Brašno	200 g	5 minuta	3-4	/
	Šećer u prahu	200 g			
	Margarin	200 g			
	Jaja	4 kom.			

## Mljevenje mesa – savjeti i upozorenja

- Provjerite jesu li rezni rubovi stroja za mljevenje mesa usmjereni prema van.
- Pobrinite se da urez pločica odgovara izbočini kućišta stroja za mljevenje mesa.
- **Nikada ne upotrebljavajte zamrznuto meso!**
- Nemojte preopterećivati uređaj tijekom uporabe guranjem previše mesa u kućište stroja za mljevenje mesa.
- Meso narežite na trake duljine 10 cm i debljine 2 cm.
- Uklonite kosti, hrskavice i žile što je više moguće.
- Stavite pripremljeno meso na pladanj za dodavanje.
- Pritisnite gumb za uključivanje/isključivanje kako biste uključili uređaj.
- Pomoću potiskivača lagano gurnite meso u kućište stroja za mljevenje mesa.
- Za tatarski odrezak, sameljite meso dvaput pločicom za srednje mljevenje.

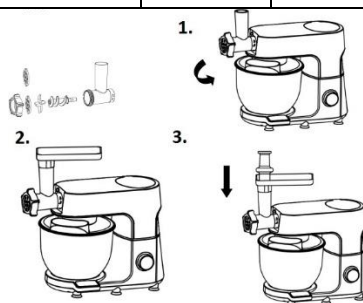

## Izrada kobasica – savjeti i upozorenja

### Meso uvijek prvo sameljite.

- Pustite da se crijevo za kobasice namoči u mlakoj vodi 10 minuta. Zatim navucite mokro crijevo na cijev za punjenje kobasica. Nemojte blokirati uture za izlaz zraka na cijevi.
- Stavite mljeveno meso na pladanj za dodavanje. Pritisnite prekidač za kontrolu brzine kako biste uključili uređaj.
- Ako se crijevo zaglavi na cijevi za punjenje, navlažite ga kasnije.



## Blender

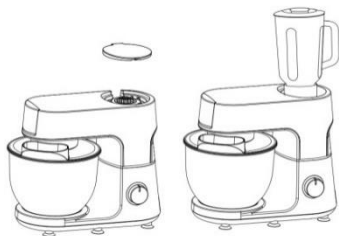

### Postavljanje:

1. Spustite glavu uređaja u vodoravni položaj, gumb za podizanje glave automatski se diže i zaključava glavu. Otvorite gornji poklopac.

2. Držite ručku staklene posude u izlaznom priključku na uređaju i okrećite je u smjeru kazaljke na satu dok se ne bude mogla više okretati.

Usmjerite kobasicu koja izlazi iz uređaja na pladanj za pečenje. Zatim izrežite kobasicu na dijelove/trake i rasporedite ih preko pladnja za pečenje.

Izrežite voće na male komadiće, stavite ih u posudu za miješanje, dodajte odgovarajuću količinu vode ili mlijeka i drugih tekućina i pokrijte poklopac.

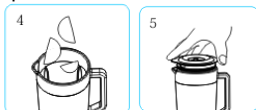

Pritisnite poklopac na mjesto. Postavite posudu na bazu.

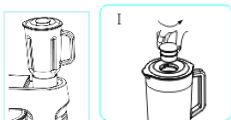

Savjeti: Dok motor radi, ako želite dodati sastojke, možete:

I. Okrenite unutarnji poklopac u smjeru suprotnom od kazaljke na satu.



II. Dodajte sastojke u posudu kroz otvor na poklopcu.

Nakon što završite, pritisnite tipku "START/STOP", odspojite uređaj i izlijte sadržaj.

Pažnja:

1. Prije postavljanja posude za sok provjerite je li uređaj odspojen s napajanja.

2. Rad uređaja na brzini P ne može dugo trajati, postupak možete ponoviti više puta.

3. Ne ostavljajte uređaj u praznom hodu dulje od 30 sekundi.

4. Nemojte dodavati previše sastojaka.

5. Posuda za sok izrađena je od stakla, temperatura vode ne smije biti veća od 40 °C. invaliditetom da rukuju uređajem.

16. Nepravilna uporaba sjeckalice za hranu može dovesti do oštećenja uređaja.

17. Ako je sjeckalica za hranu oštećena, nemojte je nastaviti koristiti. Popravite je ili zamijenite na odgovarajućem mjestu.

### Čišćenje

Odspojite uređaj s napajanja.

Nikada nemojte uranjati motornu jedinicu u vodu ili je stavljati pod tekuću vodu. Obrisite ga mekom suhom ili lagano vlažnom krpom.

Za lakše čišćenje, brzo isperite pribor nakon uporabe. U potpunosti rastavite dodatak miksera.

Pažljivo rukujte oštricama, jer neke imaju oštre rezne rubove.

Ako su dodaci promijenili boju zbog hrane (mrkva, naranče itd.), nježno ih istrljajte kuhinjskim ručnikom umočenim u ulje za kuhanje, a zatim očistite na uobičajeni način.

### Okoliš

Ova oznaka ukazuje da se ovaj proizvod ne smije odlagati s ostalim kućanskim otpadom diljem EU-a. Kako bi se spriječila moguća šteta po okoliš ili zdravlje ljudi uslijed nekontroliranog odlaganja otpada, reciklirajte ga odgovorno kako biste poticali održivu ponovnu uporabu materijalnih resursa. Kako biste vratili korišteni uređaj, upotrijebite sustave za povrat i prikupljanje ili se obratite prodavaču kod kojeg ste kupili proizvod. Oni mogu uzeti ovaj proizvod za ekološki sigurno recikliranje.



### Jamstvo i servis

Ako trebate informacije ili u slučaju problema, obratite se Centru za korisničku podršku tvrtke Gorenje u vašoj zemlji (broj telefona možete pronaći u međunarodnom jamstvenom listu). Ako u Vašoj zemlji ne postoji Centar za korisničku podršku, obratite se lokalnom prodavaču proizvoda Gorenje ili kontaktirajte servisnu službu odjela kućanskih aparata tvrtke Gorenje.

**Samo za osobnu uporabu!**

**GORENJE**  
**VAM ŽELI PUNO ZADOVOLJSTVA PRI**  
**UPORABI VAŠEG UREĐAJA**

Zadržavamo pravo na izmjene!

1. Gornji poklopac (blender)
2. Priključak za blender
3. Kućište
4. Prekidač za kontrolu brzine (rotirajući)
5. Dugme za UKLJUČIVANJE/ISKLUČIVANJE
6. Dugme za otpuštanje višenamenske glave
7. Prikaz vage
8. Dugme za otpuštanje mlina
9. Uklonjivi poklopac za utičnicu mlina za mlevenje mesa
10. Dozator hrane na providnom poklopcu
11. Posuda od nerđajućeg čelika
12. Metlica
13. Nastavak sa sečivom
14. Nastavak za testo

### **Dodatna oprema:**

#### **Mlin za mlevenje mesa:**

1. Prsten za učvršćivanje
2. Rešetka za sečenje (sitno)
3. Rešetka za sečenje (srednje)
4. Nož
5. Puž
6. Kućište mašine za mlevenje mesa
7. Posuda za hranu
8. Potiskivač
9. Cev za punjenje
10. Kubbe komplet
11. Blender

### **Opasnost**

Nemojte potapati motornu jedinicu u vodu ili je ispirati ispod slavine.

### **Upozorenje**

- Proverite da li napon uređaja odgovara naponu vašeg električnog sistema.
  - Svaka greška u povezivanju će poništiti garanciju.
  - Uređaj mora biti uključen u uzemljenu električnu utičnicu.
  - Ako morate da koristite električni produžni kabl, on mora biti uzemljen i treba da se uverite da niko ne može da se spotakne o njega.
  - Isključite uređaj iz utičnice čim završite sa korišćenjem i pre čišćenja.
  - Nemojte koristiti nastavak i/ili uređaj ako je oštećen. Obratite se odobrenom servisnom centru.
  - Svi radovi na uređaju, osim uobičajenog održavanja i čišćenja od strane kupca, moraju biti obavljani od strane odobrenog servisnog centra.
  - Nemojte potapati uređaj, kabl za napajanje ili utikač u vodu ili bilo koju drugu tečnost.
  - Ne dozvolite da kabl za napajanje visi u blizini dece, da bude blizu ili dođe u kontakt sa vrućim delovima uređaja, bilo kojim drugim izvorom toplote ili bilo kojom oštrom ivicom.
  - Isključite uređaj i isključite ga iz napajanja pre promene nastavaka ili približavanja pokretnim delovima.
- Pre upotrebe uređaja pažljivo pročitajte uputstva.
  - Isključite uređaj pre postavljanja i uklanjanja nastavka.
  - Držite prste dalje od pokretnih delova i otvora na nastavku.
  - Uređaj koristite samo za predviđenu upotrebu u domaćinstvu. Proizvođač neće prihvatiti nikakvu odgovornost ako se uređaj nepravilno koristi ili ako se ne pridržavate ovih uputstava.



- Ne dodirujte metlicu, nastavak sa sečivom ili kuku za mešenje dok uređaj radi.
- Koristite samo jedan nastavak istovremeno.
- Nemojte koristiti uređaj neprekidno duže od 24 minuta. Isključite uređaj na 15 minuta pre sledeće upotrebe.
- Uređaje mogu da koriste osobe sa smanjenim fizičkim ili mentalnim sposobnostima, kao i osobe bez ikakvog iskustva i znanja, pod uslovom da su pod nadzorom i da su im data uputstva o bezbednom korišćenju uređaja i da shvataju prateće rizike.
- Decu treba nadgledati kako bi se osiguralo da se ne igraju uređajem.
- Ukoliko je priključni kabl oštećen, sme ga zameniti isključivo proizvođač, njegov ovlašćeni serviser ili drugo stručno lice kako bi se izbegla opasnost.
- Ovaj uređaj ne smeju da koriste deca. Držite uređaj i kabl van domašaja male dece.
- Deca ne smeju da se igraju uređajem.
- Deca ne smeju da čiste uređaj ili obavljaju održavanje na njemu bez nadzora.
- Ovaj uređaj je namenjen korišćenju u domaćinstvima i u sličnim sredinama.
- Može doći do povreda usled pogrešne upotrebe. Pažljivo rukujte uređajem.
- Treba biti oprezan prilikom rukovanja oštrim sečivima, pražnjenja posude i tokom čišćenja.
- UPOZORENJE: NAKON SKIDANJA NASTAVAKA, NE DODIRUJTE POKRETNU OSOVINU.
- Budite oprezni ako sipate vruću tečnost u blender, jer može prskati iz uređaja usled naglog ispuštanja pare.
- Uvek iskopčajte uređaj iz utičnice ako se ostavlja bez nadzora i pre sklapanja, rasklapanja ili čišćenja.
- Uređaj treba da se ohladi na sobnu temperaturu nakon svakog procesa.
- Nivo buke: 78 dB(A)
- Tokom mešanja nemojte koristiti strugač ili drugi pribor za sakupljanje sadržaja u posudi za mešanje, jer to može uzrokovati uvlačenje pribora ili povrede.
- Obavezno pritisnite ekran da biste bili sigurni da je uređaj isključen i iskopčan iz napajanja pre postavljanja, uklanjanja ili čišćenja nastavaka ili može doći do povrede.
- Motor uređaja je opremljen zaštitom od pregrevanja, kada se uređaj pregreje, automatski će prestati da radi dok se ne ohladi pre ponovnog pokretanja.
- Kada jedan od izlaznih priključaka radi, obavezno uklonite delove ili komponente koje su povezane sa

drugim izlaznim priključcima i stavite zaštitni poklopac.

- Nemojte koristiti uređaj bez nadzora. Ako morate da odete negde, prvo isključite prekidač ili ga izvucite iz utičnice.
- Nemojte uključivati uređaj u napajanje bez postavljanja potrebnih nastavaka.
- Opasnost od preopterećenja! Nemojte istovremeno koristiti nastavke i funkciju mešanja.

**Ovaj uređaj je označen u skladu sa Evropskom direktivom 2012/19/EU o otpadu električne i elektronske opreme (OEEO). Ovo uputstvo je u skladu sa važenjem povrata i reciklaže otpadne električne i elektronske opreme širom Evrope.**

## Oprez

Uređaj uvek postavite na ravnu, stabilnu površinu.

Nemojte koristiti presu za citrusne duže od 24 minuta bez prekida.

Uređaj je namenjen isključivo za upotrebu u domaćinstvu.

Nikada ne koristite nastavke ili delove drugih proizvođača osim ako ih nije odobrilo Gorenje. Ako koristite druge nastavke, garancija će biti ništavna.

## Pre upotrebe

Očistite sve odvojive delove pre prve upotrebe uređaja (pogledajte poglavlje "Čišćenje").

Proverite da li je uređaj pravilno sastavljen (pogledajte poglavlje "Opšti opis") pre nego što ga uključite u utičnicu.

Umetnite utikač u utičnicu,

## Upotreba uređaja

Standardni delovi ovog uređaja se sastoje od nastavka za testo, metlice, nastavka za mešanje i posude od nerđajućeg čelika.

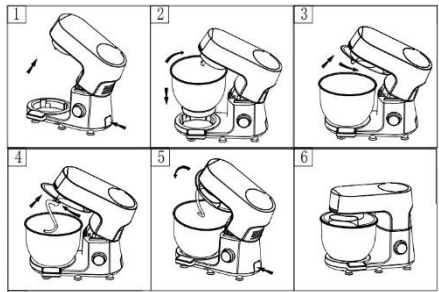

### Sklapanje (pogledajte sliku A):

1. Pritisnite dugme za podizanje glave, glava će se automatski podići, ovaj put uređaj je u stanju bez struje kao što je prikazano na slici 1.

2. Stavite dno posude od nerđajućeg čelika na proizvod ispod otvora, spustite je, a zatim okrećite u smeru kazaljke na satu dok se ne bude mogla više okretati, kao što je prikazano na slici 2.

3. Stavite providni poklopac posude na glavu, a zatim ga okrećite u smeru kazaljke na satu dok se ne bude mogao više okretati, kao što je prikazano na slici 3.

4. Umetnite zarez na gornjem kraju nastavka za mešanje u pogonsku osovinu, a zatim potisnite nastavak za mešanje prema gore i okrenite ga u smeru suprotnom od kazaljke na satu dok se ne bude mogao više okretati, kao što je prikazano na slici 4.

5. Nakon postavljanja gornjih delova ponovo pritisnite dugme glave.

Legano pritisnite glavu nazad u prvobitni položaj kako bi uređaj mogao početi da radi kao što je prikazano na slici 5-6.

### Rasklapanje (pogledajte sliku B)

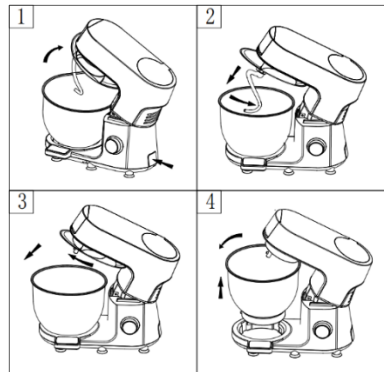

1. Pritisnite dugme za podizanje glave, glava će se automatski podići, kao na slici 1, zatim čvrsto pritisnite nastavak za mešanje prema gore i okrenite ga u smeru kazaljke na satu do izbočine pogonske osovine, a zatim možete

direktno ukloniti nastavak za mešanje. Kao na slici 2

2. Okrećite providni poklopac u smeru suprotnom od kazaljke na satu dok se ne bude mogao više okretati, poklopac se može ukloniti kao što je prikazano na slici 3.

## FUNKCIJA PRIKAZA DUGMETA PREKIDAČA



1. Kada je napajanje uključeno, brzina se prikazuje kao "00", a umesto vremena piše "PRITISNI". Indikatori brzine i vremena trepere.

2. Pritisnite ekran, uređaj se pokreće, podrazumevana brzina 1 počinje. Istovremeno, vreme će početi da teče, okrenite dugme za kontrolu brzine, možete da izaberete brzinu. Tokom upotrebe uređaja, čak i ako se brzina promeni, vreme će se nastaviti sve dok se ekran ponovo ne pritisne ili se brzina vrati na "00", kada će proizvod prestati da radi.

3. Okrenite dugme za kontrolu brzine, izaberite željenu brzinu, a zatim pritisnite ekran; uređaj će se pokrenuti u skladu sa brzinom.

4. Dugme za kontrolu brzine može da se okreće za 360 stepeni, sa "01", "02", "03", "04", "05", "06", "07", "08", "09", "10", "11", "12"; "12" je najveća brzina, "01" je najmanja brzina.

5. Kada uređaj radi, iznenada pritisnite dugme za podizanje glave i uređaj će automatski podići glavu, a na ekranu će se prikazati "E1". U ovom trenutku, potrebno je samo da ponovo pritisnete dugme za podizanje glave, pritisnite glavu prema dole, dugo pritisnite ekran, uređaj se može normalno pokrenuti.

Kada uređaj radi, na ekranu će se takođe prikazati "E1" ako previše sadržaja u posudi izaziva blokadu motora. U ovom trenutku morate da izvadite malo sastojaka, a zatim dugo pritisnite ekran kako bi uređaj mogao normalno da radi.

Maksimalno vreme rada uređaja je 30 minuta, 30 minuta nakon što se uređaj automatski zaustavi.

## FUNKCIJA PRIKAZA VAGE



1. Nakon uključivanja napajanja dodirnite dugme "ON/OFF", zasvetliće ekran za vaganje i pokrenuće se funkcija vaganja.

2. Postavite posudu direktno na bazu, a zatim dodirnite dugme "Tare", u tom trenutku težina se postavlja na nulu, a zatim stavite željeni sadržaj direktno na bazu kako biste ga izvagali.

## NASTAVAK SA SEČIVOM/MUTILICA/KUKA ZA TESTO

1. Stavite uređaj na sigurno, stabilno, uredno i suvo mesto.

2. Jednom rukom držite glavu uređaja, a drugom pritisnite dugme za podizanje glave, glava proizvoda će se automatski podići, rukom možete da podignete glavu uređaja u maksimalni položaj i stavite providni poklopac.

3. Pratite gore navedeni način postavljanja nastavka za mešanje kako biste postavili potrebne nastavke za mešanje u određeni položaj.

4. Postavite posudu od nerđajućeg čelika u predviđeni položaj i zaključajte je u smeru kazaljke na satu.

5. Stavite sastojke koje treba izmešati – nemojte preopterećivati, pogledajte priloženu tabelu za maksimalni kapacitet opterećenja uređaja.

6. Kada je sve spremno, pritisnite glavu proizvoda prema dole za zaključavanje (automatski se pojavljuje dugme za podizanje glave) kako biste glavu proizvoda vratili u horizontalni položaj.

7. Okrenite dugme za okretanje, podesite željenu brzinu i pritisnite dugme START/STOP.

8. Podesite dugme za brzinu po potrebi.

9. Kada smeša dostigne željeni nivo mešanja, pritisnite ekran da biste isključili uređaj i iskopčajte ga iz napajanja.

10. Okrenite posudu od nerđajućeg čelika u smeru suprotnom od kazaljke na satu i izvadite je iz uređaja.

11. Izvadite smešu iz posude.

12. Za čišćenje delova, pogledajte metod opisan u odeljku "Čišćenje i održavanje".

Nastavci	Hrana	Maksimalna količina	Vreme rada	Brzine	Priprema
Metlica	Krema (38% masti)	500 ml	10 minuta	5-6	/
	Belance	12 kom	3 minuta	5-6	/
Nastavak za testo	Brašno	450 g	Radite 1 minut i 30 sekundi pri MINIMALNOJ brzini, a zatim 3 minuta i 30 sekundi pri brzini I. Nemojte koristiti uređaj duže od 5 minuta.		/
	So	5 g			
	Kvasac	7 g			
	Šećer	3 g			
	Voda (43 °C)	312 ml			
	Svinjska mast	7 g			
Nastavak sa sečivom	Brašno	200 g	5 minuta	3-4	/
	Šećer u prahu	200 g			
	Margarin	200 g			
	Jaja	4 kom			

## Mlevenje mesa - saveti i upozorenja

- Uverite se da su rezne ivice mašine za mlevenje mesa okrenute prema spolja.
- Uverite se da zarez rešetki odgovara izbočini kućišta mašine za mlevenje mesa.
- **Nikada ne koristite zamrznuto meso!**
- Nemojte preopterećivati uređaj tokom upotrebe guranjem previše mesa u kućište mašine za mlevenje mesa.
- Isecite meso na trake dužine 10 cm i debljine 2 cm.
- Uklonite kosti, hrskavice i žile što je više moguće.
- Stavite pripremljeno meso na posudu za dodavanje.
- Pritisnite dugme za uključivanje/isključivanje da biste uključili uređaj.
- Pomoću potiskivača nežno gurnite meso u kućište mašine za mlevenje mesa.
- Za tatarski biftek, sameljite meso dva puta rešetkom za srednje mlevenje.

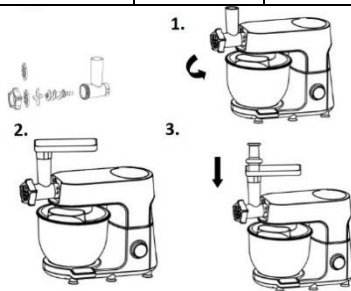

## Pravljenje kobasica – saveti i upozorenja

### Uvek prvo sameljite meso.

- Pustite da se crevo za kobasice natapa u mlakoj vodi 10 minuta. Zatim navucite mokro crevo na cev za punjenje kobasica. Nemojte blokirati žlebove za izlaz vazduha na cevi.
- Stavite mleveno meso u posudu za dodavanje. Pritisnite prekidač za kontrolu brzine da biste uključili uređaj.
- Ako se crevo zaglavi na cevi za punjenje, navlažite ga kasnije.

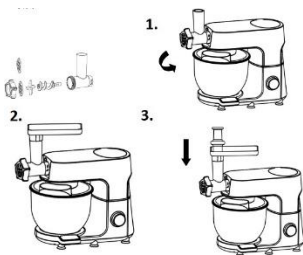

1. Pre postavljanja posude za sok proverite da li je uređaj isključen iz napajanja.
2. Rad uređaja na brzini P ne može dugo trajati, proces možete da ponovite više puta.
3. Ne ostavljajte uređaj u praznom hodu duže od 30 sekundi.
4. Nemojte dodavati previše sastojaka.
5. Posuda za sok je napravljena od stakla, temperatura vode ne sme da bude viša od 40 °C.

## Čišćenje

Isključite uređaj iz utičnice.

Nikada ne potapajte motornu jedinicu u vodu niti je stavljajte pod tekuću vodu. Obrišite ga mekom suvom ili blago vlažnom krpom.

Za lakše čišćenje, brzo isperite dodatke nakon upotrebe. U potpunosti rastavite dodatak miksera. Pažljivo rukujte sečivima, jer neka imaju oštre ivice. Ako su dodaci promenili boju zbog hrane (šargarepa, pomorandža itd.), nežno ih istrljajte kuhinjskom krpom umočenom u ulje za kuvanje, a zatim očistite na uobičajeni način.

## Životna sredina

Ova oznaka označava da se ovaj proizvod ne sme odlagati sa drugim kućnim otpadom širom EU. Da biste sprečili moguće štetne posledice po okolinu i ljudsko zdravlje usled nekontrolisanog odlaganja otpada, odgovorno ga reciklirajte da biste podstakli trajnu ponovnu upotrebu materijalnih resursa. Da biste vratili uređaj koji ste koristili, koristite sisteme za povratak i sakupljanje ili se obratite prodavcu kod kojeg ste kupili proizvod. Oni mogu da uzmu ovaj proizvod za ekološki bezbedno recikliranje.



## Garancija i servis

Ukoliko su vam potrebne informacije ili ako imate problem, obratite se Centru za brigu o kupcima kompanije Gorenje u vašoj zemlji (broj telefona možete pronaći u međunarodnom garantnom listu). Ukoliko u vašoj zemlji ne postoji Centar za brigu o korisnicima, posetite lokalnog trgovca Gorenje opremom ili se obratite servisnom odeljenju Gorenje kućnih aparata.

**Uređaj je namenjen isključivo za ličnu upotrebu!**

**GORENJE**

**VAM ŽELI MNOGO ZADOVOLJSTVA  
PRILIKOM KORIŠĆENJA VAŠEG  
UREĐAJA**

**Zadržavamo pravo na bilo kakve izmene!**

## Blender

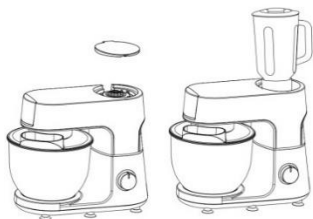

### Instalacija:

1. Spustite glavu uređaja u horizontalni položaj, dugme za podizanje glave automatski se diže i zaključava glavu. Otvorite gornji poklopac.
2. Držite ručku staklene posude u izlaznom priključku na uređaju i okrećite je u smeru kazaljke na satu dok se ne bude mogla više okretati. Usmerite kobasicu koja izlazi iz uređaja na pleh za pečenje. Zatim isecite kobasicu na delove/trake i rasporedite ih preko pleha za pečenje. Isecite voće na male komadiće, stavite ga u posudu za mešanje, dodajte odgovarajuću količinu vode ili mleka i drugih tečnosti i pokrijte poklopac.



Pritisnite poklopac na mesto.  
Postavite posudu na bazu.



Saveti: Dok motor radi, ako želite da dodate sastojke, možete:

- I. Okrenite unutrašnji poklopac poklopca u smeru suprotnom od kazaljke na satu.all. Dodajte sastojke u posudu kroz otvor u poklopcu. Nakon što završite, pritisnite dugme "START/STOP", isključite uređaj iz utičnice i izlijte sadržaj.

**Pažnja:**

1. Поклопец (блендер)
2. Конектор за блендер
3. Кукиште
4. Тркалце за контрола на брзина (ротирачко)
5. Копче СТАРТ СТОП
6. Копче за ослободување мултифункционална глава
7. Приказ на вага
8. Копче за ослободување на мелница
9. Поклопец за поврзување со мелница
10. Прозирна дозерка за храна
11. Сад од нерѓосувачки челик
12. Маталка
13. Мешалка
14. Кука за тесто

#### **ДОДАТОЦИ :**

##### **Мелница за месо :**

1. Прицврстувачки прстен
2. Нож за сечење (ситно)
3. Нож за сечење (средно)
4. Сечило
5. Сврдел
6. Кукиште за секач
7. Хранилица за храна
8. Туркач
9. Цевка за полнење
10. Комплет за кубе кнедли
11. Блендер

#### **Опасност**

Не потопувајте го моторниот уред во вода ниту пак плакнете го под чешмата.

#### **Предупредување**

- Доколку апаратот е предмет на неправилна употреба или непридржување кон овие упатства.
- Проверете дали напомот на апаратот одговара на вашиот електричен систем.
- Секоја грешка при поврзувањето ќе ја поништи гаранцијата.
- Апаратот мора да биде приклучен во заземјен штекер.
- Ако треба да користите продолжен кабел, тој мора да биде заземјен и треба да бидете сигурни дека никој не може да се сопне преку него.
- Исклучете го апаратот веднаш штом ќе завршите со користење и пред да го исчистите.
- Не користете го вашиот додаток и/или апарат ако се оштетени. Контактирајте со одобрен сервисен центар.
- Секое сервисирање на апаратот освен нормалната грижа и чистење од страна на клиентот, мора да ја изврши одобрен сервисен центар.
- Не потопувајте го апаратот, кабелот за напојување или приклучокот во вода или во која било друга течност.
- Не дозволувајте кабелот за напојување да виси на дофат на деца, да дојде блиску или во допир со топли делови од

вашиот апарат, кој било друг извор на топлина или некој остар раб.

- Исклучете го апаратот и исклучете го од напојувањето пред да ја смените дополнителната опрема или да се приближите до подвижните делови.
- Не допирајте ја маталката, мешалката или куката за тесто додека апаратот работи.
- Користете само еден додаток во исто време.
- Не работете со апаратот непрекинато повеќе од 24 минути истовремено. Оставете 15 минути пауза пред следната употреба.
- Апаратите може да ги користат лица со намалени физички, сетилни или ментални способности или со недостаток на искуство и знаење, доколку им е даден надзор или инструкции за користење на апаратот на безбеден начин и ако ги разбираат опфатените опасности.
- Децата треба да се надгледуваат за да се осигурате дека не си играат со апаратот.
- Ако кабелот за напојување е оштетен, мора да го замени производителот, сервисерот или слично квалификувано лице, за да се избегне опасност.

- Овој апарат не смее да го користат деца. Чувајте го апаратот и неговиот кабел подалеку од дофат на деца.
- Децата не смеат да си играат со апаратот.
- Децата не смеат да го чистат апаратот или да вршат одржување без надзор.
- Овој апарат е наменет за употреба во домаќинствата и слични примени.
- Можно е да дојде до повреда поради погрешна употреба. Ракувајте со апаратот внимателно.
- Треба да се внимава при ракување со остри сечила за сечење, празнење на садот и при чистење.
- **ПРЕДУПРЕДУВАЊЕ: ПО ОТСТРАНУВАЊЕ НА ДОДАТОКОТ, НЕ ДОПИРАЈТЕ ЈА ДВИЖЕЧКАТА ОСКА.**
- Внимавајте ако во блендерот се истури врела течност бидејќи може да се исфрли од апаратот поради ненадејно испарување.
- Секогаш исклучувајте го апаратот од напојувањето ако е оставен без надзор и пред да го склопите, расклопите или чистите.
- По секој процес, апаратот треба да се излади до собна температура.
- Ниво на бучава : 78 dB (A)

**опрема (WEEE). Ова упатство е рамка на европска валидност на враќање и рециклирање на отпадна електрична и електронска опрема.**

- За време на мешањето, немојте да користите стругалка или други алатки за да го туркате материјалот во садот за мешање, тоа може да предизвика зафаќање или повреда.
- Погрижете се да го притиснете екранот за да се уверите дека производот е исклучен пред да монтирате, отстранувате или чистите додатоци или може да дојде до повреда.
- Моторот на уредот доаѓа со заштита од прегревање, кога уредот ќе се прегрее, автоматски ќе престане да работи додека не се излади пред повторно да работи.
- Кога работи една од излезните порти, погрижете се да ги отстраните деловите или компонентите што се поврзани со другите излезни порти и да имате поставено заштитен капак.
- Не користете го производот без надзор, ако мора да се оддалечите, прво исклучете го прекинувачот или исклучете го.
- Не приклучувајте го уредот во напојувањето без да ги монтирате потребните додатоци.
- Опасност од преоптоварување! Не користете ги додатоците и функцијата за мешање истовремено.

Овој уред е означен според европската директива 2012/19/EU за отпадна електрична и електронска

## Внимание

Секогаш поставувајте го апаратот на рамна, стабилна површина.

Не користете ја пресата за агруми подолго од 24 минути без прекин.

Овој уред е наменет само за употреба во домаќинството.

Никогаш не користете додатоци или делови од други производителите освен ако не се овластени од Горење. Во случај да ги користите овие додатоци, гаранцијата ќе биде откажана.

## Пред употреба

Исчистете ги сите делови што се одвојуваат пред првата употреба на апаратот (видете поглавје „Чистење“).

Проверете дали апаратот е правилно склопен (видете во поглавјето „Општ опис“) пред да го приклучите во штекер.

Ставете го приклучокот во штекер.

## Користење на апаратот

Стандардните делови на овој уред се составени од кука за тесто, маталка, мешалка и сад од нерѓосувачки челик, вкупно четири дела.

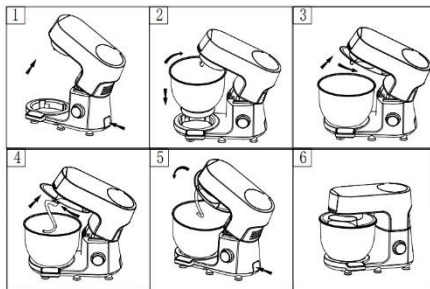

### Монтажа ( види слика А):

1. Притиснете го копчето за подигнување на главата, главата автоматски ќе се подигне, вака уредот е во состојба на прекин на напојувањето како што е прикажано на слика 1.
2. Ставете го дното на нерѓосувачкиот челичен сад врз производот под жлебот, спуштете, а потоа вртете во насока на стрелките на часовникот во насока на додека не може да се врти, како што е прикажано на слика 2.
3. Ставете го просирниот капак на садот на главата, а потоа свртете го во насока на



стрелките на часовникот додека не може да се врти како што е прикажано на слика 3.

4. Вметнете го засекот на горниот крај на мешалката во погонската осовина, а потоа притиснете ја мешалката нагоре и свртете ја спротивно од стрелките на часовникот додека не може да се сврти како што е прикажано на слика 4.

5. Откако ќе ги монтирате горенаведените делови, повторно притиснете го копчето на главата.

Нежно притиснете ја главата назад во првобитната положба, така што производот може да почне да работи како што е прикажано на Слика 5-6.

### Расклопување (види слика Б)

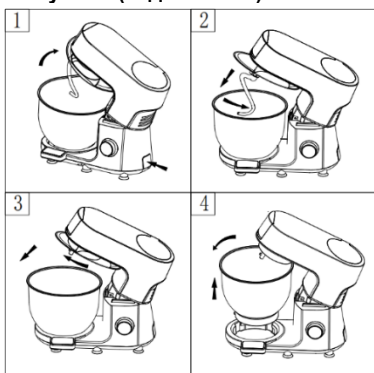

1. Притиснете го копчето за подигнување на главата, главата ќе се подигне автоматски, како на слика 1, потоа притиснете додатокок за мешање цврсто нагоре и завртете го во насока на стрелките на часовникот до жлебот на погонското вратило, а потоа можете директно да го извадите додатокок за мешање како на слика 2

2. Свртете го прозирниот капак спротивно од стрелките на часовникот додека не може да се сврти, капакот може да се отстрани како што е прикажано на слика 3.

### ФУНКЦИЈА ЗА ПРИКАЖУВАЊЕ НА КОПЧЕТО-ПРЕКИНУВАЧ



1. Кога напојувањето е вклучено, позицијата на брзината се прикажува како „00“, а времето се прикажува како „PUSH“. Светлата за прикажување на брзината и времето трепкаат.

2. Притиснете го екранот, производот стартува, стандардната брзина 1 стартува. Во исто време, времето ќе почне да се мери, ротирајте го копчето за контрола на брзината, можете да ја изберете брзината. За време на употребата на производот, дури и ако се смени брзината, времето ќе продолжи додека повторно не се притисне екранот или брзината не се врати на „00“, производот ќе престане да работи.

3. Завртете го копчето за контрола на брзината, изберете ја саканата брзина, потоа притиснете го екранот, производот ќе стартува според брзината.

4. Копчето за контрола на брзината може да се ротира за 360 степени, со „01“, „02“, „03“, „04“, „05“, „06“, „07“, „08“, „09“, „10“, „11“, „12“. „12“ е најголемата брзина, „01“ е најмалата брзина.

5. Кога производот работи, ако наеднаш го притиснете копчето за подигнување на главата, што предизвикува производот автоматски да ја подигне главата, на екранот ќе се прикаже „E1“. Во овој момент, само треба повторно да го притиснете копчето за подигнување на главата, да ја притиснете главата надолу, долго да го притиснете екранот, и производот може да продолжи нормално со работа.

За време на работењето на производот, доколку ставите премногу храна што може да предизвика блокирање на моторот, на екранот ќе се прикаже и „E1“. Во тоа време, треба да извадите некои состојки, а потоа долго притиснете го екранот, и производот може да продолжи нормално со работа.

Максималното време на работа на производот е 30 минути, по 30 минути производот автоматски ќе престане.

### ФУНКЦИЈА НА ВАГА



1. По со вклучување на напојувањето, допрете го копчето „ON/OFF“, екранот за мерење ќе светне и функцијата на мерење ќе започне.  
2. Ставете го садот директно на основата, и потоа допрете го копчето „Tare“, тогаш тежината се анулира, а потоа ставете го саканиот производ директно на основата за да се измери.

### МЕШАЛКА/ МАТАЛКА/ КУКА ЗА ТЕСТО

1. Ставете го производот на безбедно, стабилно, уредно и суво место.  
2. Држете ја главата на уредот со едната рака и притиснете го копчето за подигнување со другата рака. и поставете го прозирниот капак.

3. Следете го горенаведениот метод за монтирање на додатокот за да ги монтирате потребните додатоци на одредената позиција.
4. Ставете го садот од нерѓосувачки челик во одредената положба и заклучете го во насока на стрелките на часовникот.
5. Наполнете ги состојките што треба да се мешаат - не преоптоварувајте, погледнете ја приложената табела за максимална носивост на уредот.
6. Кога сте подготвени, притиснете главата надолу за да се заклучи (копчето за подигнување на главата ќе се испакне автоматски) за да ја вратите главата на производот во хоризонтална положба.

7. Свртете го тркалцето, поставете ја посакуваната брзина и притиснете го копчето START / STOP .
8. Прилагодете на брзина со тркалцето по потреба .
9. Кога на смесата ќе го достигне саканиот степен на исмешаност, притиснете го екранот за да го исклучите производот и исклучете го од напојувањето.
10. Свртете го садот од нерѓосувачки челик спротивно од стрелките на часовникот и извадете го уредот.
11. Извадете ја смесата од садот.
12. За чистење на делови, погледнете го методот опишан во „Чистење и одржување“.

Додаток	Храна	Максимале н износ	Време на работа	Брзини	Подготовка
Маталка	Крем (38% масти)	500 мл	10 минути	5-6	/
	Белки од јајце	12 парч	3 минути	5-6	/
Кука за тесто	Брашно	450 гр	Ракување 1 минута и 30 секунди со MIN брзина, а потоа 3 минути и 30 секунди со брзина I. Не работете со апаратот повеќе од 5 минути.		/
	Сол	5 гр			
	Квасец	7 гр			
	Шеќер	3 гр			
	Вода ( 43°C)	312 мл			
	Маст	7 гр			
Мешалка	Брашно	200 гр	5 минути	3-4	/
	Кристален шеќер	200 гр			
	Маргарин	200 гр			
	Јајца	4 парч			

### Мелење месо - совети и предупредувања

- Проверете дали рабовите за сечење на единицата за сечење се насочени кон надвор.
- Проверете дали засекот на дискот за мелење се вклопува со куќиштето на секачот.
- Никогаш не користете замрзнато месо!
- Не преоптоварувајте го апаратот за време на употребата со туркање премногу месо во куќиштето на млинот.
- Исечете го месото на ленти долги 10 см и дебелина од 2 см.
- Отстранете ги коските, рскавиците и жилите колку што е можно повеќе.

- Подготвеното месо ставете го на хранилицата.
- Притиснете го копчето за вклучување/исклучување за да го вклучите апаратот.
- Користете го туркачот за нежно да го туркате месото во куќиштето на млинот.
- За тартар од бифтек, двапати иситнете го месото со диск за средно мелење.

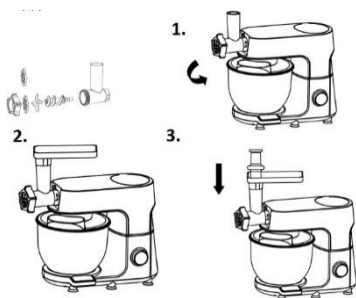

## Правење колбаси - совети и предупредувања

### Секогаш прво мелете го месото .

- Оставете ја кожата на колбасот да кисне во млака вода 10 минути. Потоа, навлечете ја влажната кожа на отворот. Не блокирајте ги жлебовите за излез на воздух на додатокот.
- Во хранилицата ставете го меленото месо. Притиснете го прекинувачот за контрола на брзината за да го вклучите апаратот.
- Ако кожата се залепи на додатокот, намокрете ја со малку вода. Насочувајте го колбасот што излегува од апаратот на плех за печење. Потоа исечете го колбасот на тркалца или ленти и распоредете на преку плехот за печење



## Блендер

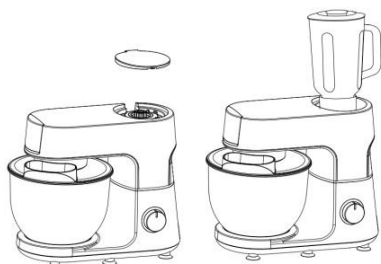

### Инсталација:

1. Спуштете ја главата на машината во хоризонтална положба, копчето за подигање на главата автоматски се испакнува и ја заклучува главата. Отворете го горниот капак.

2. Држете ја рачката на стаклениот во излезната порта на машината и свртете го во насока на стрелките на часовникот додека не може да се врти .

Исечете ги плодите во мали парчиња, ставете ги во садот, додајте ја соодветната количина на вода или млеко и други течности и затворете го капакот.

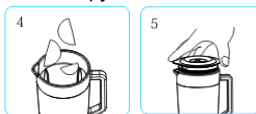

Притиснете го капакот на своето место. Инсталирајте го садот на основата.

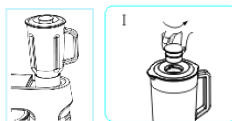

Совет: додека работи моторот, ако сакате да додадете состојки, можете:

I: Да го свртите внатрешното капаче спротивно од стрелките на часовникот



II. Додадете ги состојките во теглата преку отворот

Откако ќе завршите со работата, притиснете го копчето „START / STOP“, исклучете го апаратот од струја и преточете ја содржината.

### Внимание :

1. Пред да го поставите стаклениот сад, проверете дали производот е исклучен од напојувањето.
2. Блендерот не може да остане вклучен долго време но можете да го повторувате блендирањето повеќе пати.
3. Ве молиме, не вклучувајте го блендерот кога е празен повеќе од 30 секунди.
4. Ве молиме не додавајте повеќе состојки од капацитетот.
5. Садот е направен од стакло, не користете вода потопла од 40 °C.

## Чистење

Исклучете го апаратот од струја.

Никогаш не го потопувајте моторниот уред во вода и не го ставајте под млаз вода. Избришете го со мека сува или малку влажна крпа.

За полесно чистење, брзо исплакнете ги додатоките по употреба. Целосно демонтирајте го додатокот за мешање. Внимателно ракувајте со сечилата, бидејќи некои имаат остри рабови за сечење.

Ако вашите додатоци се обезбојуваат поради храна (моркови, портокали итн.), нежно тријте ги со кујнска крпа натопена во масло за јадење и потоа исчистете ги на вообичаен начин.

## Животна средина

Оваа ознака покажува дека овој производ не треба да се фрла со друг отпад од домаќинството низ ЕУ. За да спречите можна штета на животната средина или на човековото здравје од неконтролирано депонирање отпад, рециклирајте го одговорно за да промовирате одржлива повторна употреба на материјалните ресурси. За да го вратите користениот уред, користете ги системите за враќање или контактирајте со продавачот каде што е купен производот. Тие можат да го земат овој производ за еколошки безбедно рециклирање.



## Гаранција и услуга

Ако ви требаат информации или ако имате проблем, контактирајте го Центарот за грижа за корисници на Горење во вашата земја (неговиот телефонски број го наоѓате во гарантниот лист). Ако нема Центар за грижа за корисници во вашата земја, одете кај вашиот локален продавач на Горење или контактирајте го одделот за сервис на домашните апарати на Горење.

**Само за лична употреба!**

**ГОРЕЊЕ**  
**ВИ ПОСАКУВА ЗАДОВОЛСТВО ПРИ**  
**КОРИСТЕЊЕ НА ВАШИОТ АПАРАТ**  
Го задржуваме правото на какви било  
измени!

1. Top cover (blender)
2. Blender connector
3. Body housing
4. Speed control switch (rotating)
5. START STOP button
6. Release button for multifunction head
7. Scale display
8. Release button for grinder
9. Removable cover for mincer power outlet
10. Food doser on transparent cover
11. Stainless steel bowl
12. Whisk
13. Mixer blade
14. Dough hook

#### **ACCESSORIES:**

##### **Meat grinder:**

1. Fixing ring
2. Cutting knife (fine)
3. Cutting knife (medium)
4. Knife
5. Snake
6. Cutter housing
7. Food tray
8. Pusher
9. Stuffing tube
10. Kubbe kit
11. Blender

#### **Danger**

Do not immerse the motor unit in water nor rinse it under the tap.

#### **Warning**

- Carefully read the instructions before using your appliance.
- Switch off the appliance before fitting and removing the attachment.
- Keep your fingers away from moving parts and the opening on the attachment.
- Only use the appliance for its intended domestic use. The manufacture will not accept any liability if the appliance is subject to improper use or failure to comply with these instructions.
- Check that the voltage rating of the appliance matches that of your electrical system.
- Any connection error will nullify the guarantee.
- The appliance must be plugged into an earthed electrical socket.
- If you have to use an electrical extension lead, it must be earthed and you should make sure that no one can trip over it.
- Unplug the appliance as soon as you have finished using it and before cleaning it.
- Don't use your attachment and/or appliance if it has been damaged. Contact an approved service centre.
- Any work on the appliance other than normal care and cleaning by the customer must be carried out by an approved service centre.
- Do not immerse the appliance, the power cord or the plug in water or in any other liquid.
- Do not allow the power cord to hang within the reach of children, to come close to or into contact with hot parts of your appliance, any other source of heat or any sharp edge.
- Switch off the appliance and disconnect it from power supply

- before changing accessories or approaching any moving parts.
- Do not touch the whisk, mixer blade or kneading hook while the appliance is in operation.
  - Only use one attachment at a time.
  - Do not operate the appliance continuously for more than 24 minutes at a time. Allow 15 minutes rest before next use.
  - Appliances can be used by persons with reduced physical, sensory or mental capabilities or lack of experience and knowledge if they have been given supervision or instruction concerning use of the appliance in a safe way and if they understand the hazards involved.
  - Children should be supervised to ensure that they do not play with the appliance.
  - If the supply cord is damaged, it must be replaced by the manufacturer, service agent or a similarly qualified person, in order to avoid a hazard.
  - This appliance may not be used by children. Keep the appliance and its cord out of reach of children.
  - Children may not play with the appliance.
  - Children may not clean the appliance or perform user maintenance tasks on it without supervision.
  - This appliance is intended to be used in household and similar applications.
- There is a potential injury from misuse. Please handle it with care.
  - Care should be taken when handling the sharp cutting blades, emptying the bowl and during cleaning.
  - **WARNING: AFTER DETACHING THE ACCESSORY, DO NOT TOUCH THE MOVING SHAFT.**
  - Be careful if hot liquid is poured into the blender as it can be ejected out of the appliance due to a sudden steaming.
  - Always disconnect the appliance from the supply if it is left unattended and before assembling, disassembling or cleaning.
  - The appliance should be cool down to the room temperature after each process.
  - Noise level: 78 dB(A)
  - During mixing, please don't use the scraper or other tools to concentrate the material in the mixing container, it may cause involvement or injury.
  - Be sure to press the display to make sure the product is turned off and unplugged before installing, removing, or cleaning accessories, or injury may result.
  - The machine motor comes with overheating protection, when the machine overheats, it will automatically stop running until it cools down before running again.
  - When one of the output ports is operating, please make sure to

remove the parts or components that are connected to the other output ports and be installed a protective cover.

- Do not use the product unsupervised, if you do have to leave, turn off the switch or unplug it first.
- Do not plug the machine into the power supply without installing the required accessories.
- Danger of overloading! Do not use the accessories and the mixing function at the same time.

**This appliance is marked according to the European directive 2012/19/EU on Waste Electrical and Electronic Equipment (WEEE). This guideline is the frame of a European-wide validity of return and recycling on Waste Electrical and Electronic Equipment.**

### Caution

Always place the appliance on a flat, stable surface.

Do not use the citrus press longer than 24 minutes without interruption.

This appliance is intended for household use only.

Never use any accessories or parts from other manufacturers unless they are authorized by Gorenje. In case you use these accessories, the warranty will be canceled.

### Before use

Clean all detachable parts before using the appliance for the first time (see chapter 'Cleaning').

Make sure the appliance is assembled properly (see chapter 'General description') before you plug it in the wall socket.

Put the plug in the wall socket.

### Using the appliance

The standard parts of this machine are composed of dough hook, whisk, beater and stainless steel bowl, totaling four parts.

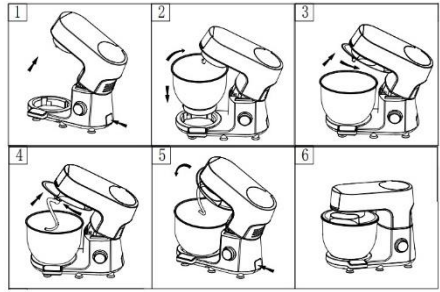

#### Installation (refer to figure A):

1. Press the head-up button, the head will automatically pop up, this time the machine is in a state of power failure as shown in Figure 1.
2. Put the bottom of the stainless steel pot pot nail against the product below the gap, put down, and then turn clockwise clockwise until it can not be rotated, as shown in Figure 2.
3. Put the transparent pot cover on the head, and then turn clockwise until it can not be rotated as shown in Figure 3.
4. Insert the notch at the top end of the stirring rod into the drive shaft and then force the stirring rod upwards and turn it counterclockwise until it cannot turn as shown in Fig. 4.
5. After installing the above parts, press the head button again.

Press the head gently back to the original position, so that the product can start to work as shown in Figure 5-6.

#### Disassembly (refer to Figure B)

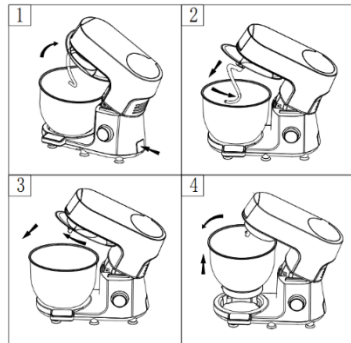

1. Press the head up button, the head will pop up automatically, as in Fig. 1, then press the stirring stick firmly upward and rotate it clockwise to the drive shaft bump, then you can directly remove the stirring stick. As Figure 2
2. Turn the transparent lid counterclockwise until it can not be turned, the lid can be removed as shown in Figure 3.

## SWITCH KNOB DISPLAY FUNCTION



1. When the power is turned on, the speed position is displayed as "00", and the time is displayed as "PUSH". The speed and time display lights flashes.
2. Press the display, the product starts, default speed 1 start. At the same time, the time will start to time, rotate the speed control knob, you can choose the speed. During the use of the product, even if the speed is changed, the time will continue until the display is pressed again, or the speed is switched back to "00", the product will stop working.
3. Rotate the speed control knob, select the desired speed, then press the display, the product will start according to the speed.
4. The speed control knob can rotate 360 degrees, with "01", "02", "03", "04", "05", "06", "07", "08", "09", "10", "11", "12". "12" is the largest speed, "01" is the smallest speed.

5. When the product is running, suddenly press the head-up button, which causes the product to raise its head automatically, the display will show "E1". At this time, you only need to press the head up button again, press the head down, long press the display, the product can start normally.

Or product operation, due to put too much material to cause motor blockage, the display will also show "E1". At this time, you need to take out some ingredients, and then long press the display, the product can start normally.

The maximum running time of the product is 30 minutes, 30 minutes after the product automatically stop.

## SCALE DISPLAY FUNCTION



1. After turning on the power, touch the "ON/OFF" button, the weighing display will light up, and the weighing function will start.
2. Place the pan directly on the base, and then touch the "Tare" button, at this time the weight is zeroed, and then place the desired material directly on the base to be weighed.

## MIXER BLADE/ WISK/ DOUGH HOOK

1. Place the product in a safe, stable, neat and dry location.
2. Hold the head of the machine with one hand and press the head up button with the other hand, the head of the product will be lifted automatically, you can use your hand to assist the head of the product to lift to the maximum position and install the transparent lid.
3. Follow the above stirring bar installation method to install the required stirring bars to the designated position.
4. Place the stainless steel pan in the designated position and lock it clockwise.
5. Load up the items to be stirred - do not overload, please refer to the attached table for the maximum load capacity of the machine.
6. When ready, press the product head down to lock (the head-up button pops up automatically) to bring the product head back to the horizontal position.
7. Rotate rotation knob, set the desired speed and press START / STOP button.
8. Adjust the speed knob as required.
9. When the mixture has reached the desired level of mixing, press the display to turn off the product and unplug it from the power supply.
10. Turn the stainless steel pan counterclockwise and remove it from the machine.
11. Remove the mixture from the pot.
12. For cleaning of parts, refer to the method described in "Cleaning and Maintenance".



Accessory	Food	Maximum amount	Operation time	Speeds	Preparation
Whisk	Cream (38% fat)	500 ml	10 minutes	5-6	/
	Egg white	12 pcs	3 minutes	5-6	/
Dough hook	Flour	450 g	Operation 1 minute and 30 seconds at MIN speed, and then 3 minutes and 30 seconds at I speed. Don't operate the appliance for more than 5 minutes.		/
	Salt	5 g			
	Yeast	7 g			
	Sugar	3 g			
	Water(43°C)	312 ml			
	Lard	7 g			
Mixer blade	Flour	200 g	5 minutes	3-4	/
	Caster sugar	200 g			
	Margarine	200 g			
	Eggs	4 pcs			

### Mincing meat - tips and warnings

- Make sure the cutting edges of the cutter unit are pointing outwards.
- Make sure the notch of the grinding disc fits onto the projection of the cutter housing.
- **Never use frozen meat!**
- Do not overload the appliance during use by pushing too much meat into the cutter housing.
- Cut the meat into 10cm-long, 2cm-thick strips.
- Remove bones, gristles and sinews as much as possible.
- Put the prepared meat on the feeding tray.
- Press the on/off button to switch the appliance on.
- Use the pusher to gently push the meat into the cutter housing.
- For steak tartare, mince the meat with the medium grinding disc twice.

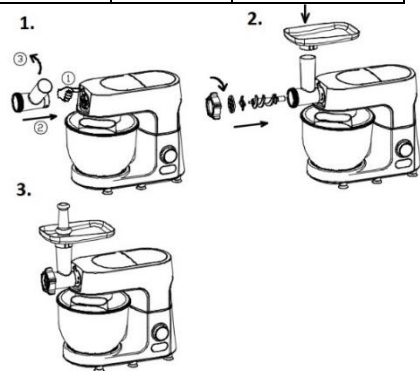

### Making sausages - tips and warnings

#### Always mince the meat first.

- Let the sausage skin soak in lukewarm water for 10 minutes. Then slide the wet skin onto the sausage horn. Do not block the air outlet grooves of the horn.
- Put the minced meat of the feeding tray. Press Speed control switch to the appliance on.
- If the skin gets stuck on the sausage horn, wet it with some later.



## Blender



### Installation:

1. Lower the machine head to a horizontal position, is the head-up knob automatically pops up and locks the head. Open the top cover.
2. Hold the glass jar handle into the output port on the machine and turn clockwise until it can not be turned. Guide the dough sausage coming out of the appliance onto a baking plate. Then cut the sausage into slices or strips and distribute them over the baking plate. Cut the fruits into small pieces, put them into the mixing cup, add the right amount of water or milk and other liquids, and cover the lid.



Press the lid into place.  
Install the jar onto the base.

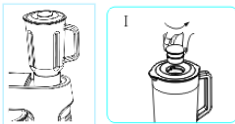

Tips: While the motor is running, if you want to add ingredients you can:

I: Turn the inner lid off the lid in the direction of anticlockwise



II. Add the ingredients into the jar through the opening in the lid  
After you have done your work, push "START / STOP button", unplug the appliance, and pour out the content.

### Attention:

1. Before installing the juice cup, please make sure the product is disconnected from the power supply.

2. P-speed operation can not stay for a long time, you can repeat the operation many times.
3. Please do not idle the glass for more than 30 seconds.
4. Please do not add more than the capacity of the ingredients.
5. The juice cup is made of glass, do not use more than 40 °C water scalding.

## Cleaning

Unplug the appliance.

Never immerse the motor unit in water or put it under running water. Wipe it with a soft dry or slightly damp cloth.

For easier cleaning, quickly rinse the accessories after use. Completely dismantle the mixer attachment. Handle the blades with care, as some have sharp cutting edges.

If your accessories are discoloured by food (carrots, oranges etc.), rub them gently with a kitchen towel dipped in cooking oil and then clean in the usual way.

## Environment

This marking indicates that this product should not be disposed of with other household waste throughout the EU. To prevent possible harm to the environment or human health from uncontrolled waste disposal, recycle it responsibly to promote the sustainable reuse of material resources. To return your used device, please use the return and collection systems or contact the retailer where the product was purchased. They can take this product for environmentally safe recycling.



## Guarantee & service

If you need information or if you have a problem, please contact the Gorenje Customer Care Centre in your country (you find its phone number in the worldwide guarantee leaflet). If there is no Customer Care Centre in your country, go to your local Gorenje dealer or contact the Service department of Gorenje domestic appliances.

**For personal use only!**

**GORENJE**  
**WISHES YOU A LOT OF PLEASURE**  
**WHEN USING YOUR APPLIANCE**  
**We reserve the right to any modifications!**

1. Горен капак (блендер)
2. Конкетор на блендера
3. Корпус
4. Копче за регулиране на скоростта (въртенето)
5. Бутон СТАРТ/ СТОП
6. Бутон за освобождаване на мултифункционалната глава
7. Дисплей на везната
8. Бутон за освобождаване на месомелачката
9. Свалящ се капак на извода за месомелачката
10. Дозатор на храна в прозрачния капак
11. Купа от неръждаема стомана
12. Бъркалка за яйца
13. Бъркалка-миксер
14. Кука за тесто

**ПРИСТАВКИ:****Месомелачка:**

1. Фиксиращ пръстен
2. Режещ нож (фин)
3. Режещ нож (среден)
4. Нож
5. Винт
6. Отделение за нож
7. Тавичка за храната
8. Бутало
9. Тръба за пълнене
10. Комплект за къббе
11. Блендер

**Опасност**

Не потапяйте основата с мотора във вода и не я мийте под течаща вода.

**Предупреждение**

- Прочетете внимателно инструкциите, преди да започнете работа с уреда.
- Изключете уреда, преди да свалите или поставите дадена приставка.
- Пазете пръстите си далеч от движещите се части и отвора на приставката.
- Използвайте уреда само по предназначение в домашни

условия. Производителят не носи отговорност, ако уредът бъде използван неправилно или не бъдат спазени тези инструкции.

- Уверете се, че напрежението, указано върху уреда, отговаря на напрежението, подавано във вашата електрическа мрежа.
- Гаранцията е невалидна при погрешно свързване на уреда към електрическата мрежа.
- Уредът трябва да бъде включен към заземен електрически контакт.
- Ако трябва да използвате удължителен кабел, той трябва да бъде заземен и трябва да се уверите, че никой няма да се спъне в него.
- Изключете уреда от електрическата мрежа веднага щом приключите работа с него и преди почистване.
- Не използвайте приставките и/или уреда, ако са повредени. Свържете се с оторизиран сервис.
- Всяка работа по уреда с изключение на почистването и обичайната поддръжка от страна на клиента, трябва да се извършва в оторизиран сервис.
- Не потапяйте уреда, хранящия кабел или щепсела във вода или друга течност.

- Не позволявайте хранващият кабел да виси така, че да го достигат деца, да се доближава или да се допира до нагорещените части на уреда, други източници на топлина или остри ръбове.
- Изключвайте уреда и прекъсвайте електрическото хранване, преди да смените приставка или да докоснете движещите се части.
- Не докосвайте бъркалката за яйца, бъркалката-миксер или куката за тесто, докато уредът работи.
- Не използвайте няколко приставки едновременно.
- Не работете с уреда без прекъсване повече от 24 минути. Изчакайте 15 минути преди следваща употреба.
- Този уред може да бъде използван от лица с намалени физически, сетивни или умствени способности или с недостатъчно опит и познания само ако са под наблюдение или са инструктирани за безопасна употреба и са наясно с евентуалните опасности при неговата употреба.
- Децата трябва да бъдат наглеждани, за да се уверите, че не си играят с уреда.
- Ако хранващият кабел е повреден, той трябва да бъде сменен от производителя, неговоторизиран сервиз или от лице с подходяща квалификация, за да избегнете всякаква опасност.
- Този уред не трябва да бъде ползван от деца. Дръжте уреда и неговия кабел далеч от деца.
- Не позволявайте на деца да си играят с уреда.
- Децата не трябва да почистват уреда или да извършват поддръжка без наблюдение.
- Уредът е предназначен за домашна употреба и подобни приложения.
- При неправилна употреба има опасност от наранявания. Работете внимателно.
- Необходимо е повишено внимание при работа с острите ножове, изпразване на купата или при почистване.
- **ПРЕДУПРЕЖДЕНИЕ: СЛЕД КАТО СВАЛИТЕ ПРИСТАВКАТА, НЕ ДОКОСВАЙТЕ ДВИЖЕЩИЯ СЕ ВАЛ.**
- Бъдете внимателни при наливане на горещи течности в блендера, тъй като те могат да се разлеят извън уреда поради внезапното образуване на пара.
- Винаги изключвайте уреда от електрическото хранване, ако е оставен без надзор както и преди сглобяване, разглобяване или почистване.
- Уредът трябва да се охлади до стайна температура след всеки процес.

- Ниво на шума: 78 dB(A)
- По време на разбъркване не използвайте шпатули или други инструменти, за да съберете материала в съда за смесване; това може да причини повреда или нараняване.
- Натиснете екрана на дисплея, за да се уверите, че уредът е изключен от копчето и от електрическата мрежа преди инсталиране, сваляне или почистване на приставки; в противен случай може да се получи нараняване.
- Моторът на уредът има защита срещу прегряване. Когато уредът прегрее, той автоматично ще спре да работи, докато се охлади, преди да започне да работи отново.
- Когато един от изходните портове работи, уверете се, че сте свалили частите или компонентите, свързани с другите изходни портове, и сте поставили предпазен капак.
- Не използвайте продукта без надзор. Ако все пак трябва да се отдалечите, първо изключете от копчето или от електрическата мрежа.
- Не включвайте уреда в електрическата мрежа без да сте инсталирали необходимите приставки.
- Опасност от претоварване! Не използвайте приставките и

функцията за смесване едновременно.

Този уред има маркировка съгласно европейска директива 2012/19/ЕС относно изхвърлянето на използвано електрическо и електронно оборудване (WEEE). Тази маркировка представлява обозначение за валидност в цяла Европа на възможността за връщане и рециклиране на използвано електрическо и електронно оборудване.

### Внимание

Винаги поставяйте уреда върху равна и стабилна повърхност.

Не използвайте уреда по-дълго от 24 минути без прекъсване.

Този уред е предназначен само за домашна употреба.

Не използвайте никакви приставки или части на други производители, освен ако не са оторизирани от Gorenje. Ако използвате такива аксесоари, гаранцията става невалидна.

### Преди употреба

Преди да използвате уреда за първи път, почистете всички свалящи се части (вижте глава „Почистване“).

Уверете се, че уредът е сглобен правилно (вижте глава "Общо описание"), преди да го включите към стенен контакт.

Пъхнете щепсела в стенен контакт.

### Използване на уреда

Стандартните части на този уред включват кука за тесто, бъркалка за яйца, бъркалка-миксер и купа от неръждаема стомана – общо четири части.

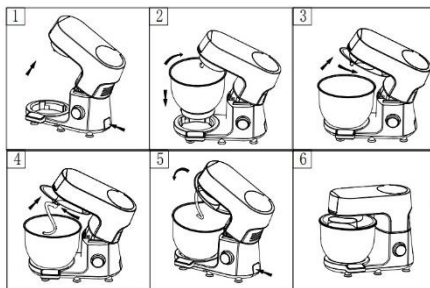

### Инсталиране (вж. фигура А):

1. Натиснете бутона за повдигане на главата и тя автоматично ще се вдигне. Сега уредът е с прекъснато електрозахранване, както е показано на Фигура 1.

2. Поставете долната част на купата от неръждаема стомана в отвора и я завъртете по посока на часовниковата стрелка, докато вече не може да се върти, както е показано на Фигура 2.

3. Поставете прозрачния капак на купата върху главата и завъртете по часовниковата стрелка, докато вече не може да се върти, както е показано на Фигура 3.

4. Поставете прореза в горния край на бъркалката в заддвижващия вал и след това натиснете бъркалката нагоре и я завъртете обратно на часовниковата стрелка, докато вече не може да се върти, както е показано на Фигура 4.

5. След като инсталирате горните части, натиснете отново бутона за главата. Натиснете внимателно главата обратно в първоначалната позиция, така че уредът да започне да работи, както е показано на Фигура 5-6.

### Разглобяване (вж. Фигура В)

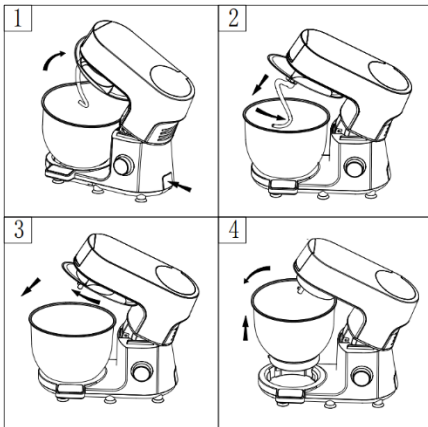

1. Натиснете бутона за повдигане на главата и тя автоматично ще се вдигне, както е показано на Фигура 1. След това натиснете силно бъркалката нагоре и я завъртете по посока на часовниковата стрелка към издатината на заддвижващия вал. После можете да свалите бъркалката както е показано на Фигура 2.

2. Завъртете прозрачния капак обратно на часовниковата стрелка, докато вече не може да се върти и капакът може да бъде свален, както е показано на Фигура 3.

### ДИСПЛЕЙ НА КОПЧЕТО ЗА ПРЕВКЛЮЧВАНЕ



1. Когато захранването е включено, скоростта се извежда като „00“, а времето се извежда като „PUSH“. Светлините на дисплея за скорост и време мигат.

2. Натиснете дисплея, уредът стартира, скоростта по подразбиране е 1. В същото време времето ще започне да се отброява. Със завъртане на копчето за контрол на скоростта, можете да изберете скоростта. По време на работа на уреда, дори ако скоростта се промени, времето ще продължи да се отброява до повторно натискане на дисплея или до превключване на скоростта обратно на „00“, при което уредът ще спре да работи.

3. Завъртете копчето за регулиране на скоростта, изберете желаната скорост и след това натиснете дисплея. Уредът ще заработи с избраната скорост.

4. Копчето за регулиране на скоростта може да се върти на 360 градуса с индикация „01“, „02“, „03“, „04“, „05“, „06“, „07“, „08“, „09“, „10“, „11“, „12“, като „12“ е най-голямата скорост, а „01“ е най-малката.

5. Когато уредът работи, ако внезапно натиснете бутона за повдигане на главата, което предизвиква автоматичното ѝ повдигане, дисплеят ще покаже „E1“. В този момент трябва само да натиснете отново бутона за повдигане на главата и да натиснете главата надолу. Натиснете продължително дисплея и уредът ще започне работа нормално.

По време на работа, ако сте сложили твърде много продукти, които са предизвикали блокиране на мотора, дисплеят също ще покаже „E1“. В този момент трябва да извадите част от продуктите и след това да натиснете продължително дисплея. Уредът ще започне работа нормално. Максималното време за работа на уреда е 30 минути и след изтичането им уредът ще спре автоматично.

### ДИСПЛЕЙ НА ВЕЗНАТА



1. След като включите захранването, докоснете бутон „ON/OFF“, дисплеят на везната ще светне и функцията за претегляне ще се включи.
2. Поставете съда директно върху основата и след това докоснете бутон „Tare“ (Тара). В този момент теглото се нулира. След това поставете желания продукт директно върху основата, за да бъде претеглен.

## **БЪРКАЛКА-МИКСЕР/БЪРКАЛКА ЗА ЯЙЦА/КУКА ЗА ТЕСТО**

1. Поставете уреда върху безопасна, стабилна, чиста и суха повърхност.
2. Хванете главата на уреда с една ръка и натиснете бутон за повдигането ѝ с другата ръка. Главата ще се повдигне автоматично, можете да ѝ помогнете с ръка да се повдигне до максимална позиция и да инсталирате прозрачния капак.
3. Следвайте начина на инсталиране на бъркалката по-горе, за да инсталирате необходимите бъркалки на определеното място.
4. Поставете купата от неръждаема стомана в определената позиция и я заключете, като

- завъртете по посока на часовниковата стрелка.
5. Заредете продуктите за разбъркване – не претоварвайте, вижте приложената таблица за максималния капацитет на зареждане на уреда.
6. Когато сте готови, натиснете главата на уреда надолу, за да я заключите на място (бутонът за повдигане на главата изскача автоматично). Главата на уреда се връща обратно в хоризонтална позиция.
7. Завъртете копчето, задайте желаната скорост и натиснете бутон СТАРТ/ СТОП.
8. Задайте копчето за скорост според желанието си.
9. Когато сместа достигне желаното ниво на смесване, натиснете дисплея, за да спрете уреда и изключете от електрическата мрежа.
10. Завъртете купата от неръждаема стомана обратно на часовниковата стрелка и я извадете от уреда.
11. Извадете сместа от уреда.
12. За почистване на частите вижте начина, описан в „Почистване и поддръжка“.

Приставка	Храна	Максимално количество	Време за работа	Скорости	Подготовка
Бъркалка за яйца	Сметана (38% масленост)	500 ml	10 минути	5-6	/
	Яйчен белтък	12 бр.	3 минути	5-6	/
Кука за тесто	Брашно	450 g	Работа 1 минута и 30 секунди на минимална скорост и след това 30 секунди на 1-ва скорост. Не работете с уреда без прекъсване повече от 5 минути.		/
	Сол	5 g			
	Мая	7 g			
	Захар	3 g			
	Вода (43°C)	312 ml			
	Свинска мас	7 g			
Бъркалка-миксер	Брашно	200 g	5 минути	3-4	/
	Пудра захар	200 g			
	Маргарин	200 g			
	Яйца	4 бр.			

## Мелене на месо – съвети и предупреждения

- Уверете се, че остриетата на ножа сочат навън.
- Уверете се, че вдлъбнатината на диска за мелене пасва на изпъкналата част на отделението за ножа.
- **Никога не използвайте замразено месо!**
- Не претоварвайте уреда по време на употреба, като натискате прекалено много месо в отделението за ножовете.
- Нарезете месото на парчета с дължина 10 cm и дебелина 2 cm.
- Махнете кокалиците, хрущялиците и сухожилията, доколкото е възможно.
- Поставете подготвеното месо върху подаващата тава.
- Натиснете бутона за вкл./изкл., за да включите уреда.
- Използвайте буталото, за да натиснете месото внимателно към отделението за ножовете.
- За стек тартар смелете месото със средния диск за мелене два пъти.

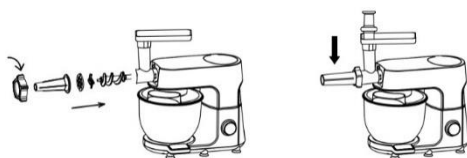
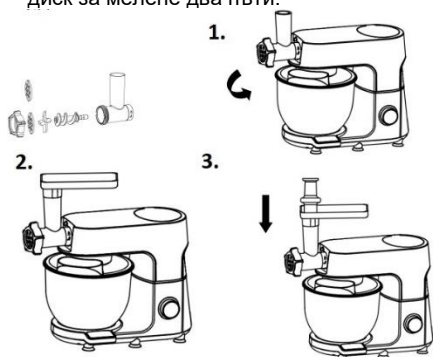

## Блендер

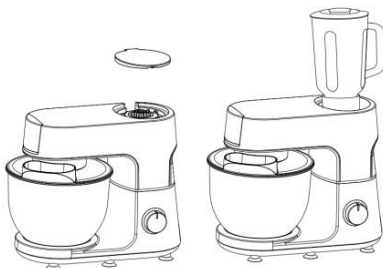

### Инсталиране:

1. Свалете главата в хоризонтално положение; копчето за повдигането ѝ ще изскочи автоматично и ще я заключи на място. Отворете горния капак.
  2. Сложете стъклената кана върху изходния порт на уреда и завъртете по часовниковата стрелка, докато вече не може да се върти. Насочете смляното месо, излизашо от уреда, върху тава за печене. След това го нарежете на филийки или ленти и ги разпределете върху тавата за печене.
- Нарежете плодовете на малки парчета, поставете ги в каната за смесване, добавете подходящо количество вода, мляко и други течности и покрийте с капака.

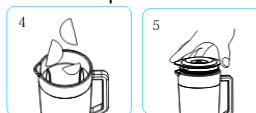

- Натиснете капака на мястото му. Поставете каната върху основата.

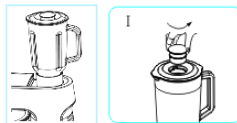

Съвети: Докато моторът работи, ако желаете да добавите продукти, можете да направите следното:

- I: Завъртете вътрешния капак в посока обратна на часовниковата стрелка, за да го извадите от капака.

## Наденички – съвети и предупреждения

### Винаги първо мелете месото.

- Оставете обвивките на наденичките да се накиснат в хладка вода за 10 минути. След това плъзнете мократа обвивка върху приставката за наденици. Не блокирайте отворите за въздух на приставката.
- Поставете мляното месо на подаващата тава. Натиснете копчето за регулиране на скоростта на уреда.
- Ако обвивката заседне на приставката, я намокрете с вода.





II. Добавете продуктите в каната през отвора в капака.

След като сте приключили, натиснете бутона СТАРТ/ СТОП, изключете от електрическата мрежа и налейте напитката.

**Внимание:**

1. Преди да поставите каната за сок, моля, уверете се, че уредът е изключен от захранването.
2. Р-скоростната операция не може да продължи дълго време; можете да повторите операцията много пъти.
3. Моля, не оставяйте каната на празен ход повече от 30 секунди.
4. Не превишавайте капацитета на съставките.
5. Каната е направена от стъкло, не използвайте вода с температура над 40°C.

## Почистване

Изключете уреда от електрическата мрежа. Не потапяйте основата с мотора във вода и не го поставяйте под течаща вода. Избършете го с мека, суха или леко навлажнена кърпа. За по-лесно почистване, изплакнете бързо приставките след употреба. Разглобете напълно приставката-миксер. Внимавайте при работа с ножовете, тъй като някои имат остри режещи ръбове. Ако приставките променят цвета си заради хранителните продукти (моркови, портокали и др.), натрийте ги леко с кухненска кърпа, натопена в готварско олио и след това ги почистете по обичайния начин.

## Околна среда

Този знак указва, че продуктът не трябва да бъде изхвърлян заедно с обикновените домакински отпадъци в страните от Европейския съюз. За предотвратяване на евентуални вреди върху околната среда и човешкото здраве от неконтролирано изхвърляне на отпадъци, рециклирайте уреда отговорно за насърчаване на устойчивата повторна употреба на материалите. За да върнете обратно своя използван уред, използвайте системите за събиране и връщане на електрически уреди или се свържете с търговеца, от когото сте закупили продукта. Те могат да предадат уреда за безопасно за околната среда рециклиране.



## Гаранция и сервиз

Ако имате нужда от допълнителна информация или възникне някакъв проблем при употребата на уреда, моля, обърнете се към Центъра за обслужване на клиенти на Gorenje във вашата страна (ще намерите съответния телефонен номер в гаранционната книжка за международна гаранция на уреда). Ако във вашата страна няма Център за обслужване на клиенти, посетете местния представител на Gorenje или се свържете със специализирания сервиз на домакински уреди Gorenje.

### Само за лична употреба!

**GORENJE**  
**ВИ ПОЖЕЛАВА ПРИЯТНО**  
**ПОЛЗВАНЕ НА ВАШИЯ УРЕД.**  
Запазваме си правото на всякакви промени!

1. Capac de deasupra (blender)
2. Conector blender
3. Carcasă corp
4. Buton comutator viteză (rotativ)
5. Buton START STOP (Pornire Opreire)
6. Buton de eliberare pentru capul multifuncțional
7. Afișaj scală
8. Buton de eliberare pentru mașina de tocat
9. Capac detașabil pentru priza de alimentare a mașinii de tocat
10. Dozator de alimente pe capac transparent
11. Bol din oțel inoxidabil
12. Tel
13. Lamă mixer
14. Cârlig pentru aluat

#### **ACCESORII:**

##### **Mașină de tocat carne:**

1. Inel de fixare
2. Cuțit de tăiere (fin)
3. Cuțit de tăiere (mediu)
4. Cuțit
5. Șarpe
6. Carcasa tăietorului
7. Tava pentru alimente
8. Împingător
9. Tub pentru umpluturi
10. Kit kubbe
11. Blender

#### **Pericol**

Nu scufundați unitatea motorului în apă și nu o clătiți sub robinet.

#### **Atenție**

- Citiți cu atenție instrucțiunile înainte de a utiliza aparatul.
- Opriti aparatul înainte de montarea și demontarea accesoriului.
- Nu vă apropiați degetele de piesele în mișcare și de orificiul de deschidere al accesoriului.
- Utilizați aparatul numai pentru uz casnic. Producătorul nu își asumă nicio răspundere în cazul în care aparatul este utilizat necorespunzător sau în cazul nerespectării acestor instrucțiuni.
- Verificați dacă tensiunea nominală a aparatului se potrivește cu cea a sistemului dumneavoastră electric.
- Orice eroare de conectare va anula garanția.
- Aparatul trebuie să fie conectat la o priză electrică cu împământare.
- Dacă trebuie să folosiți un prelungitor electric, acesta trebuie să fie împământat și trebuie să vă asigurați că nimeni nu se poate împiedica de el.
- Scoateți aparatul din priză de îndată ce ați terminat a-l utiliza și înainte de a-l curăța.
- Nu utilizați accesoriul și/sau aparatul dacă acesta/acestea a/au fost deteriorat. Contactați un centru de service autorizat.
- Orice intervenție asupra aparatului, alta decât îngrijirea și curățarea normală de către client, trebuie să fie efectuată de un centru de service agreat.
- Nu scufundați aparatul, cablul de alimentare sau ștecherul în apă sau în orice alt lichid.
- Nu lăsați cablul de alimentare să atârne la îndemâna copiilor, să se apropie sau să intre în contact cu părțile fierbinți ale aparatului, cu orice altă sursă de căldură sau cu orice margine ascuțită.

- Opriți aparatul și deconectați-l de la rețeaua de alimentare înainte de a schimba accesoriul sau de a vă apropia de piese în mișcare.
- Nu atingeți telul, lama mixerului sau cârligul de frământare în timp ce aparatul este în funcțiune.
- Utilizați doar un singur accesoriu odată.
- Nu folosiți aparatul în mod continuu mai mult de 24 de minute o dată. Se lasă să se odihnească 15 minute înainte de următoarea utilizare.
- Acest aparat poate fi utilizat de către persoane care au capacități fizice, senzoriale sau mintale reduse sau care nu au experiența și cunoștințele necesare doar dacă sunt supravegheate sau instruite cu privire la utilizarea acestuia într-un mod sigur și înțeleg riscurile asociate.
- Copiii trebuie supravegheați pentru a vă asigura că nu se joacă cu aparatul.
- În cazul în care cablul de alimentare este deteriorat, acesta trebuie să fie înlocuit fie de către producător, de un reprezentant al service-ului sau de o persoană calificată, pentru a evita orice pericol.
- Acest aparat nu trebuie utilizat de copii. Nu lăsați aparatul și cablul acestuia la îndemâna copiilor.
- Copiii nu au voie să se joace cu aparatul.
- Copiii nu au voie să curețe aparatul sau să efectueze operații de întreținere a aparatului ce intră în sarcina utilizatorului fără supraveghere.
- Acest aparat este destinat utilizării casnice sau aplicațiilor similare.
- Există pericolul de vătămare ca urmare a utilizării incorecte. Vă rugăm manipulați-l cu grijă.
- Trebuie acordată atenție la manipularea lamelelor ascuțite de tăiere, la golirea bolului și la curățare.
- **ATENȚIONARE: DUPĂ DETAȘAREA ACCESORIULUI, NU ATINGEȚI ARBORELE ÎN MIȘCARE.**
- Aveți grijă dacă se toarnă lichid fierbinte în blender, deoarece acesta poate fi expulzat din aparat din cauza unei vaporizări bruște.
- Deconectați întotdeauna aparatul de la sursa de alimentare dacă este lăsat nesupravegheat sau înainte de asamblare, dezasamblare sau curățare.
- Aparatul trebuie răcit la temperatura camerei după fiecare proces.
- Nivel de zgomot: 78 dB(A)
- În timpul amestecării, vă rugăm să nu folosiți racleta sau alte instrumente pentru a concentra materialul în recipientul de amestecare, deoarece ar putea cauza implicarea sau rănirea.

- Asigurați-vă că apăsați afișajul pentru a vă asigura că produsul este oprit și scos din priză înainte de a instala, scoate sau curăța accesoriile, în caz contrar se pot produce vătămări.
- Motorul robotului este prevăzut cu protecție împotriva supraîncălzirii, atunci când robotul se supraîncălzește, acesta se va opri automat până când se răcește înainte de a funcționa din nou.
- Atunci când unul dintre porturile de ieșire este în funcțiune, asigurați-vă că îndepărtați piesele sau componentele care sunt conectate la celelalte porturi de ieșire și instalați un capac de protecție.
- Nu utilizați produsul nesupravegheat; dacă trebuie să plecați, închideți întrerupătorul sau scoateți-l din priză mai întâi.
- Nu conectați aparatul la sursa de alimentare fără a instala accesoriile necesare.
- Pericol de supraîncărcare! Nu folosiți accesoriile și funcția de amestecare în același timp.

**Acest aparat este marcat în conformitate cu Directiva europeană 2012/19/UE privind deșeurile de echipamente electrice și electronice (DEEE). Această normă reprezintă cadrul de reglementare la nivel european al returnării și reciclării deșeurilor de echipamente electrice și electronice.**

## Atenție

Așezați aparatul întotdeauna pe o suprafață plană și stabilă.  
Nu utilizați presa pentru citrice mai mult de 24 de minute fără întrerupere.

Acest aparat este doar pentru uz casnic. Nu utilizați niciodată accesorii sau piese de la alți producători decât dacă acestea sunt autorizate de Gorenje. În cazul în care utilizați aceste accesorii, garanția va fi anulată.

## Înainte de utilizare

Înainte de a utiliza aparatul pentru prima dată curățați toate piesele detașabile (a se vedea capitolul „Curățare”).  
Asigurați-vă că aparatul este asamblat corect (a se vedea capitolul "Descriere generală") înainte de a-l conecta la priza de perete.  
Introduceți ștecherul în priza de perete.

## Utilizarea aparatului

Piesele standard ale acestui robot sunt în număr de patru și constau într-un cârlig de aluat, un tel, un mixer și un bol din oțel inoxidabil.

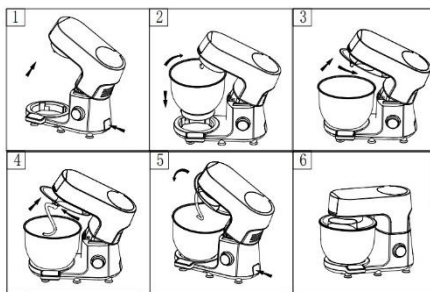

### Instalarea (a se vedea Figura A):

1. Apăsați butonul de ridicare a capului, capul se va ridica automat, acum aparatul se află în stare de pană de curent, așa cum se arată în figura 1.
2. Puneți partea de jos a vasului din oțel inoxidabil, cuiul vasului contra produsului sub deschizătură, puneți-l jos și apoi rotiți-l în sensul acelor de ceasornic până când nu mai poate fi rotit, așa cum se arată în Figura 2.
3. Puneți capacul transparent al vasului deasupra capului, apoi rotiți-l în sensul acelor de ceasornic până când nu mai poate fi rotit, așa cum se arată în Figura 3.
4. Introduceți creștătura de la capătul superior al tijei de amestecare în arborele de acționare, apoi forțați tija de amestecare în sus și rotiți-o în sens invers acelor de ceasornic până când nu se mai poate roti, așa cum se arată în Fig. 4.
5. După instalarea pieselor de mai sus, apăsați din nou butonul capului.

Apăsați ușor capul înapoi în poziția inițială, astfel încât produsul să poată începe să funcționeze, așa cum se arată în Figura 5-6.

### Dezasamblare (a se vedea Figura B)

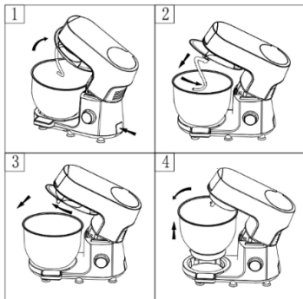

1. Apăsați butonul de ridicare a capului, capul se va ridica automat, așa cum se arată în Fig. 1, apoi apăsați ferm tija de amestecare în sus și rotiți-o în sensul acelor de ceasornic până se lovește de arborele de acționare, apoi puteți scoate direct tija de amestecare. Ca în Figura 2. 2. Rotiți capacul transparent în sens invers acelor de ceasornic până când nu mai poate fi rotit, capacul poate fi scos așa cum se arată în figura 3.

### FUNCȚIE DE AFIȘARE A BUTONULUI DE COMUTARE



1. La pornirea aparatului, viteza este afișată ca "00", iar durata este afișată ca "PUSH" (APASĂ). Luminile de afișare a vitezei și a duratei se aprind intermitent.

2. Apăsați pe afișaj, produsul pornește, cu viteza 1 ca valoare implicită. În același timp, timpul va începe să se contorizeze, rotiți butonul de control al vitezei, puteți alege viteza. În timpul utilizării produsului, chiar dacă viteza este schimbată, timpul va continua să fie contorizat până când afișajul va fi apăsat din nou sau până când viteza va fi comutată înapoi la "00", produsul va înceta să mai funcționeze.

3. Rotiți butonul de control al vitezei, selectați viteza dorită, apoi apăsați pe ecran; produsul va porni în funcție de viteză.

4. Butonul de control al vitezei se poate roti la 360 de grade, cu "01", "02", "03", "04", "05", "06", "07", "08", "09", "10", "11", "12", "12" este cea mai mare viteză, "01" este cea mai mică viteză.

5. Când produsul este în funcțiune, dacă apăsați brusc butonul de ridicare a capului, produsul își va ridica automat capul, iar pe afișaj va apărea "E1".

În acest caz, trebuie doar să apăsați din nou butonul de ridicare a capului, apăsați capul în jos, apăsați lung afișajul, aparatul poate începe să funcționeze normal.

"E1" mai poate fi afișat în timpul funcționării produsului în cazul introducerii unei cantități prea mari de alimente ceea ce poate face motorul să se blocheze. În acest caz, trebuie să scoateți câteva ingrediente, apoi apăsați lung pe afișaj, aparatul poate începe să funcționeze în mod normal.

Durată maximă de funcționare a aparatului este de 30 de minute; după 30 de minute, aparatul se va opri automat.

### FUNCȚIE AFIȘARE SCALĂ



1. După ce porniți alimentarea, atingeți butonul "ON/OFF", afișajul de cântărire se va aprinde, iar funcția de cântărire va începe.

2. Așezați recipientul direct pe bază, apoi atingeți butonul "Tare", în acest moment greutatea este setată la zero, iar apoi așezați materialul dorit direct pe bază pentru a fi cântărit.

### LAMĂ DE MIXER/ TEL/ CÂRLIG DE ALUAT

1. Așezați produsul într-un loc sigur, stabil, curat și uscat.

2. Țineți capul robotului cu o mână și apăsați butonul de ridicare a capului cu cealaltă mână, capul produsului va fi ridicat automat, puteți folosi mâna pentru a ajuta capul produsului să se ridice în poziția maximă și să instalați capacul transparent.

3. Urmați metoda de instalare a tije de amestecare de mai sus pentru a instala tije de amestecare necesare în poziția desemnată.

4. Așezați vasul din oțel inoxidabil în poziția desemnată și blocați-l în sensul acelor de ceasornic.

5. Încărcați elementele care urmează să fie amestecate - nu supraîncărcați, consultați tabelul atașat pentru capacitatea maximă de încărcare a robotului.

6. Când sunteți gata, apăsați capul produsului în jos pentru a-l bloca (butonul de ridicare a capului se ridică automat) pentru a aduce capul produsului înapoi în poziție orizontală.

7. Rotiți butonul rotativ, setați viteza dorită și apăsați butonul START / STOP.

8. Reglați butonul de viteză după cum este nevoie.

9. Când amestecul a atins nivelul dorit de amestecare, apăsați afișajul pentru a opri aparatul și scoateți-l din priză.

10. Rotiți vasul din oțel inoxidabil în sens invers acelor de ceasornic și scoateți-l din robot.

11. Scoateți amestecul din vas.

12. Pentru curățarea pieselor, consultați metoda descrisă la "Curățare și întreținere".

Accesorii	Alimente	Cantitatea maximă	Durata de funcționare	Viteze	Preparare
Tel	Smântână (38% grăsime)	500 ml	10 minute	5-6	/
	Albuș de ou	12 buc	3 minute	5-6	/
Cărlig pentru aluat	Făină	450 g	Funcționare 1 minut și 30 de secunde la viteza MIN, apoi 3 minute și 30 de secunde la viteza I. Nu operați aparatul mai mult de 5 minute.		/
	Sare	5 g			
	Drojdie	7 g			
	Zahăr	3 g			
	Apă (43°C)	312 ml			
	Untură	7 g			
Lamă mixer	Făină	200 g	5 minute	3-4	/
	Zahăr tos	200 g			
	Margarină	200 g			
	Ouă	4 buc			

## Tocarea cărnii - sfaturi și avertismente

- Asigurați-vă că marginile ascuțite ale unității de tăiere sunt îndreptate spre exterior.
- Asigurați-vă că creștătura discului de tocat se potrivește pe proeminența carcasei tăietorului.
- **Nu folosiți niciodată carne congelată!**
- Nu suprasolicitați aparatul în timpul utilizării, împingând prea multă carne în carcasa dispozitivului de tăiere.
- Tăiați carnea în fâșii de 10 cm lungime și 2 cm grosime.
- Îndepărtați pe cât posibil oasele, cartilajele și tendoanele.
- Puneți carnea pregătită pe tava de alimentare.
- Apăsați butonul de pornire/oprire pentru a porni aparatul.
- Folosiți împingătorul pentru a împinge ușor carnea în carcasa dispozitivului de tăiere.
- Pentru Steak-ul tartar (friptura crudă), tocați carnea cu discul de tocat mediu de două ori.

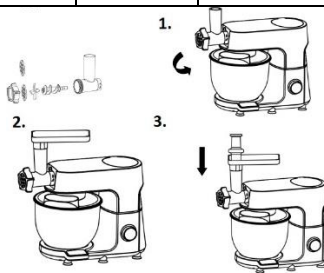

## Pregătirea cărnaților - sfaturi și avertismente

**Întotdeauna tocați mai întâi carnea mărunț.**

- Se lasă pielea cărnaților să se înmoaie în apă caldută timp de 10 minute. Apoi glišați pielea umedă pe tubul pentru cărnați. Nu blocați orificiile de evacuare a aerului de pe tub.
- Puneți carnea tocată pe tava de alimentare. Apăsați comutatorul de control al vitezei pentru a porni aparatul.
- Dacă pielea se lipește de tubul pentru cărnați, umeziți-o puțin.



## Blender

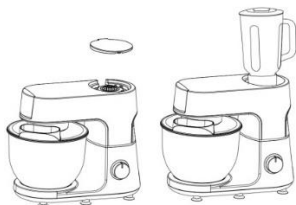

### Instalare:

1. Coborâți capul robotului în poziție orizontală, butonul de ridicare a capului se ridică automat și blochează capul. Deschideți capacul de deasupra.
  2. Țineți mânerul bolului de sticlă în orificiul de ieșire al aparatului și rotiți-l în sensul acelor de ceasornic până când nu mai poate fi rotit. Ghidați compoziția de cârnați care iese din aparat pe o tavă de copt. Apoi tăiați cârnații în felii sau fâșii și distribuiți-i pe tava de copt.
- Tăiați fructele în bucăți mici, puneți-le în vasul de mixare, adăugați cantitatea potrivită de apă sau lapte și alte lichide și acoperiți cu capacul.

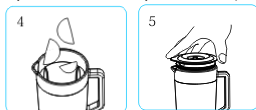

Apăsați capacul la locul lui.  
Instalați vasul pe bază.



Sugestii: În timp ce motorul este în funcțiune, dacă doriți să adăugați ingrediente, o puteți face astfel:  
I: desfaceți capacul interior de pe capac în sens invers acelor de ceasornic  
II. Adăugați ingredientele în recipient prin deschiderea din capac  
După ce ați terminat operațiunea, apăsați butonul "START / STOP", scoateți aparatul din priză și goliți conținutul.

### Atenție:

1. Înainte de a instala recipientul pentru suc, asigurați-vă că produsul este deconectat de la sursa de alimentare.
2. Funcționarea cu viteză P nu poate dura mult timp, puteți repeta operațiunea de mai multe ori.

3. Vă rugăm să nu lăsați paharul finactiv mai mult de 30 de secunde.
4. Vă rugăm să nu adăugați cantități de ingrediente mai mari decât permite capacitatea.
5. Recipientul pentru suc este din sticlă, nu utilizați apă la o temperatură mai mare de 40 °C.

## Curățare

Scoateți aparatul din priză.  
Nu scufundați unitatea motorului în apă și nu o puneți sub jet de apă. Ștergeți-o cu o cârpă moale, uscată sau ușor umedă.  
Pentru o curățare mai ușoară, clătiți rapid accesoriile după utilizare. Demontați complet accesoriul mixerului. Manipulați cu grijă lamele, deoarece unele au muchii ascuțite și tăioase. Dacă accesoriile dvs. sunt decolorate de alimente (morcovi, portocale etc.), frecăți-le ușor cu un prosop de bucătărie înmuiat în ulei de gătit și apoi curățați-le în mod obișnuit.

## Mediu

Acest marcaj indică faptul că, pe teritoriul UE, acest produs nu trebuie eliminat împreună cu alte deșeuri menajere. Pentru a preveni posibilele daune și prejudicii aduse mediului sau sănătății umane în urma eliminării necontrolate a deșeurilor, reciclați-l în mod responsabil pentru a promova reutilizarea durabilă a resurselor materiale. Pentru a returna dispozitivul uzat, vă rugăm să utilizați sistemele de returnare și colectare sau să contactați distribuitorul de unde a fost achiziționat produsul. Aceștia pot prelua acest produs pentru o reciclare sigură pentru mediu.



## Garanție

Dacă aveți nevoie de informații sau dacă aveți o problemă, vă rugăm să contactați Centrul de Asistență pentru Clienți Gorenje din țara dvs. (găsiți numărul său de telefon în prospectul de garanție la nivel mondial). Dacă nu există nici un centru de asistență pentru clienți în țara dvs., mergeți la distribuitorul local Gorenje sau contactați departamentul de service pentru aparate electrocasnice Gorenje.

**Numai pentru uz personal!**

**GORENJE**  
**GORENJEVĂ UREAZĂ SĂ VĂ**  
**BUCURAȚI DIN PLIN DE APARATUL**  
**DUMNEAVOASTRĂ!**

**Ne rezervăm dreptul de a efectua modificări!**

1. Fedél (turmixgép)
2. Turmixgép csatlakozó
3. Készülékház
4. Sebességszabályozó gomb (forgó)
5. START STOP gomb
6. Multifunkciós fej kioldó gomb
7. Mérleg kijelző
8. Daráló kioldógomb
9. A daráló csatlakozójának levehető fedele
10. Élelmiszer-adagoló az átlátszó fedélen
11. Rozsdamentes acél tál
12. Habverő
13. Keverőlapát
14. Dagasztókar

#### **KIEGÉSZÍTŐK:**

##### **Húsdaráló:**

1. Rögzfőgyűrű
2. Tárcsa (finom)
3. Tárcsa (közepes)
4. Kés
5. Csigatengely
6. Darálótest
7. Ételtáca
8. Tömködő
9. Töltőcső
10. Kubbe készlet
11. Turmixgép

#### **Veszély**

A motoregységet ne merítse víz be és ne öblítse a csap alatt.

#### **Figyelmeztetés**

- A készülék használata előtt olvassa el figyelmesen az útmutatót.
- Kapcsolja ki a készüléket a tartozékok felhelyezése és eltávolítása előtt.
- Tartsa távol ujjait a mozgó alkatrészekről és a tartozék nyílásától.
- A készüléket kizárólag háztartásban, rendeltetésének megfelelően használja. A gyártó nem vállal felelősséget, ha a

készüléket nem rendeltetésszerűen használják, vagy ha nem tartják be ezeket az utasításokat.

- Ellenőrizze, hogy a készülék névleges feszültsége megegyezik-e az elektromos rendszerével.
- Minden csatlakoztatási hiba érvényteleníti a garanciát.
- A készüléket földelt elektromos aljzathoz kell csatlakoztatni.
- Ha elektromos hosszabbítót kell használnia, azt földelni kell, és ügyelnie kell arra, hogy senki ne botolhasson meg benne.
- Húzza ki a készüléket a konnektorból amint befejezte a használatát, illetve a tisztítás megkezdése előtt.
- Ne használja a tartozékot és/vagy a készüléket, ha az megsérült. Vegye fel a kapcsolatot a márkaszervizzel.
- A vásárló által végzett normál ápoláson és tisztításon kívül minden egyéb beavatkozást a készüléken kizárólag a márkaszerviz végezheti.
- Ne merítse a készüléket, a tápkábelt vagy a csatlakozót vízbe vagy más folyadékba.
- Ne hagyja, hogy a tápkábel gyerekek kezébe kerüljön, a készülék forró részeivel vagy más hőforrásokkal, illetve éles szélékkel érintkezzen vagy azok közelébe kerüljön.



- Kapcsolja ki a készüléket, és húzza ki az áramforrásból, mielőtt tartozékot cserélne vagy mozgó alkatrészhez nyúlna.
- A készülék működése közben ne érintse meg a habverőt, a keverőlapátot vagy a dagasztókart.
- Egyszerre csak egy tartozékot használjon.
- Ne működtesse a készüléket folyamatosan 24 percnél hosszabb ideig. Pihentesse 15 percig a következő használat előtt.
- A készülékeket akkor használhatják csökkent fizikális, érzékszervi vagy mentális képességekkel rendelkező, illetve tapasztalattal és tudással nem rendelkező személyek, ha felügyeletük biztosított, vagy ha útmutatást kaptak a készülék biztonságos használatára vonatkozóan, és megértették az ezzel járó veszélyeket.
- A gyerekeket felügyelni szükséges, hogy ne játsszanak a készülékkel.
- Ha a tápkábel megsérül, azt a veszélyek elkerülése érdekében a gyártó, a márkaszerviz vagy más hasonlóan képzett személy kell, hogy kicserélje.
- A készüléket nem használhatják gyerekek. Tartsa távol a gyerekektől a készüléket és a tápkábelt.
- A gyerekek nem játszhatnak a készülékkel.
- A készülék tisztítását és karbantartását nem végezhetik gyerekek felügyelet nélkül.
- Ezt a készüléket háztartásban és hasonló helyeken történő használatra tervezték.
- A helytelen használat sérülést okozhat. Kérjük, óvatosan kezelje.
- Legyen óvatos az éles vágópengék kezelése, a tál ürítése és a tisztítás során.
- **FIGYELMEZTETÉS: A TARTOZÉK LEVÁLASZTÁSA UTÁN NE ÉRINTSE MEG A MOZGÓ TENGYELYT!**
- Legyen óvatos, ha forró folyadékot önt a turmixgépbe, mert a hirtelen gőzképződés miatt kifröccsenhet a készülékből.
- Mindig válassza le a készüléket a hálózatról, ha felügyelet nélkül hagyja, valamint összeszerelés, szétszerelés vagy tisztítás előtt.
- A készüléket minden folyamat után le kell hűteni szobahőmérsékletre.
- Zajszint: 78 dB(A)
- Keverés közben ne használja a kaparót vagy más eszközt az anyag koncentrálására a keverőedényben, mert az sérülést okozhat.
- A tartozékok beszerelése, eltávolítása vagy tisztítása előtt feltétlenül nyomja meg a kijelzőt, hogy megbizonyosodjon arról, hogy a termék ki van kapcsolva és ki van húzva a konnektorból,

ellenkező esetben sérülés következhet be.

- A gép motorja túlmelegedés elleni védelemmel van ellátva, ha a készülék túlmelegszik, automatikusan leáll, amíg le nem hűl, mielőtt újra elindulna.
- Amikor az egyik kimeneti port működik, kérjük, távolítsa el azokat az alkatrészeket vagy kiegészítőket, amelyek a többi kimeneti porthoz csatlakoznak, és helyezzen rájuk a védőfedelelet.
- Ne használja a terméket felügyelet nélkül, ha mégis el kell mennie, először kapcsolja ki a kapcsolót, vagy húzza ki a konnektorból.
- Ne csatlakoztassa a gépet az elektromos hálózathoz a szükséges tartozékok felszerelése nélkül.
- Túlterhelés veszélye! Ne használja egyszerre a tartozékokat és a keverő funkciót.

**Ez a készülék a 2012/19/EU számú, hulladék elektromos és elektronikus termékekről (WEEE) szóló irányelvnek megfelelően van jelölve. Ez a direktíva a kerete a hulladék elektromos és elektronikus termékek begyűjtésének és újrahasznosításának Európában.**

## Figyelem

A készüléket mindig sima, stabil felületre helyezze.

Ne használja a citrusprést 24 percnél tovább megszakítás nélkül.

Ez a készülék kizárólag háztartásban történő használatra készült.

Soha ne használja más gyártók tartozékait vagy alkatrészeit, kivéve, ha azokat a Gorenje engedélyezte. Ilyen alkatrészek használata esetén a garancia érvényét veszti.

## Használat előtt

A készülék első használata előtt tisztítsa meg az összes levehető alkatrészt (lásd a „Tisztítás” fejezetet). Győződjön meg arról, hogy a készülék megfelelően van összeszerelve (lásd az „Általános leírás” fejezetet), mielőtt bedugná a fali aljzatba.

Dugja be a dugót a fali aljzatba.

## A készülék használata

A készülék standard tartozékai a dagasztókar, a keverőlapát, a habverő és a rozsdamentes acél tál.

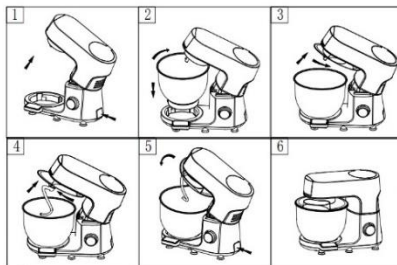

### Összeállítás (lásd az A ábrát):

1. Nyomja meg a fej felfelé gombot, a fej ekkor automatikusan felugrik, ilyenkor a gép áram nélkül van, ahogy az 1. ábrán látható.
  2. Illessze a rozsdamentes acél tálat a készülékre, a nyílás alá, majd forgassa el az óramutató járásával megegyező irányba ütközésig, ahogyan a 2. ábrán látható.
  3. Helyezze az átlátszó fedelet a fejre, majd forgassa el az óramutató járásával megegyező irányba ütközésig, ahogyan az a 3. ábrán látható.
  4. Illessze a keverőrúd felső végén lévő hornyot a hajtótengelybe, majd nyomja a rudat felfelé és fordítsa el az óramutató járásával ellentétes irányba ütközésig, a 4. ábra szerint.
  5. A fenti részek felszerelése után nyomja meg ismét a fej gombot.
- Óvatosan nyomja vissza a fejet az eredeti helyzetébe, hogy a készülék az 5-6. ábrán látható módon működni tudjon.

### Szűrészerelés (lásd a B ábrát)

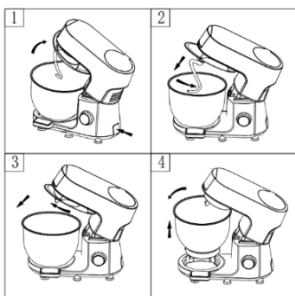

1. Nyomja meg a fej felfelé gombot, a fej ekkor automatikusan felugrik, az 1. ábrán látható módon. Ezután nyomja erősen felfelé a keverőrudat és forgassa el az óramutató járásával megegyező irányba, a hajtótengely ütközéséig. Ezután eltávolíthatja a keverőrudat, amint a 2. ábra mutatja.
2. Forgassa el az átlátó fedelet az óramutató járásával ellentétes irányba, amíg meg nem akad. A fedél ekkor eltávolítható, amint a 3. ábra is mutatja.

## KAPCSOLÓGOMB KIJELZŐ FUNKCIÓ



1. A tápfeszültség bekapcsolásakor a sebesség pozíciója „00”, az idő pedig „PUSH”-ként jelenik meg. A sebesség és az idő kijelzőjének jelzései villognak.
2. A kijelző megnyomására a készülék működésbe lép, az alapértelmezett kezdősebességgel (1). Ezzel egyidőben az idő is elindul. Forgassa el a sebesség-szabályozó gombot a sebesség beállításához. A készülék használata közben az idő a sebesség változtatása esetén is addig folytatódik, amíg a kijelző ismét megnyomásra nem kerül, vagy a sebességet "00"-ra nem kapcsolják – ekkor a készülék működése leáll.
3. Forgassa el a sebességszabályozó gombot, válassza ki a kívánt sebességet, majd nyomja meg a kijelzőt. A készülék a beállított sebességnek megfelelően indul el.
4. A sebességszabályozó gomb 360 fokban forgatható, a következő beállításokkal: "01", "02", "03", "04", "05", "06", "07", "08", "09", "10", "11", "12". A "12" a legnagyobb, a "01" pedig a legkisebb sebesség.
5. Ha a termék működése közben hirtelen megnyomja a fej fel gombot, a fej automatikusan felemelkedik, a kijelzőn pedig az "E1" jelzés lesz látható.

Ekkor, ha ismét megnyomja a fej fel gombot és lenyomja a fejet, majd hosszan megnyomja a kijelzőt, a készülék normál módon elindul. Vagy a készülék működése közben, ha a túl sok alapanyag blokkolja a motor működését, szintén az "E1" jelzés jelenik meg a kijelzőn. Ilyenkor ki kell vennie az alapanyag egy részét, majd a kijelző hosszabb megnyomása után a készülék újraindul. A készülék maximális működési ideje 30 perc, ezután a készülék automatikusan leáll.

## MÉRLEG KIJELZÉS FUNKCIÓ



1. A tápfeszültség bekapcsolása után érintse meg az "ON/OFF" gombot – ekkor a mérleg kijelző villogítani kezd, és elindul a mérés funkció.
2. Helyezze az edényt közvetlenül a talpra, majd érintse meg a "Tare" gombot. A súly ekkor nullázódik. Ezután helyezze a kívánt alapanyagot a talpra a méréshez.

## KEVERŐLAPÁT / HABVERŐ / DAGASZTÓKAR

1. A készüléket biztonságos, stabil, tiszta és száraz helyre helyezze.
2. Egyik kezével tartsa a készülék fejét, a másikkal nyomja meg a fej fel gombot. A fej ekkor automatikusan felemelkedik. Kezével segítheti a fejet a maximális pozícióba emelkedni. Helyezze fel az átlátó fedelet.
3. Kövesse a keverőrúd felhelyezésére vonatkozó fenti utasításokat a tartozékok megfelelő helyre történő felszereléséhez.
4. Helyezze a rozsdamentes acél tálát a kijelölt helyre és rögzítse az óramutató járásával megegyező irányba forgatva.
5. Töltse be az összekeverni kívánt alapanyagokat – ne terhelje túl a készüléket. Kérjük, tekintse át az alábbi táblázatban a készülék maximális terhelhetőségét.
6. Ha kész, nyomja lefelé a készülék fejét a lezáráshoz (a fej fel gomb ekkor automatikusan felugrik) – hogy a fej vízszintes helyzetbe kerüljön.
7. A forgógomb segítségével állítsa be a kívánt sebességet és nyomja meg a START / STOP gombot.
8. Módosítsa a sebességet, ha szükséges.
9. Amikor a keverék elérte a kívánt keverési szintet, nyomja meg a kijelzőt a készülék kikapcsolásához és húzza ki a tápegységből.
10. Forgassa el a rozsdamentes acél edényt az óramutató járásával ellentétes irányba, és vegye ki a készülékből.
11. Távolítsa el a keveréket a tálból.

12. Az alkatrészek tisztításához olvassa el a "Tisztítás és karbantartás" részben leírt módszert.

Tartozék	Étel	Maximális mennyiség	Működési idő	Sebesség	Előkészítés
Habverő	Tejszínhab (38% zsír)	500 ml	10 perc	5-6	/
	Tojásfehérje	12 db	3 perc	5-6	/
Dagasztókar	Liszt	450 g	Működés 1 perc és 30 másodperc MIN sebességgel, majd 3 perc 30 másodperc I sebességgel. Ne működtesse a készüléket 5 percnél tovább.		/
	Só	5 g			
	Élesztő	7 g			
	Cukor	3 g			
	Víz (43°C)	312 ml			
	Zsír	7 g			
Keverőlapát	Liszt	200 g	5 perc	3-4	/
	Porcukor	200 g			
	Margarin	200 g			
	Tojás	4 pcs			

## Húsdarálás – tippek és figyelmeztetések

- Győződjön meg arról, hogy a vágóegység vágóélei kifelé nézzenek.
- Győződjön meg arról, hogy a darálótárcsa vájata illeszkedik a darálókáz kiugró részébe.
- **Soha ne használjon fagyott húst!**
- Használat közben ne terhelje túl a készüléket úgy, hogy túl sok húst tol a vágóegységbe.
- Vágja a húst 10 cm hosszú, 2 cm vastag csíkokra.
- Amennyire csak lehetséges, távolítsa el a csontokat, porcokat és inakat.
- Helyezze az előkészített húst a tálcára.
- A készülék bekapcsolásához nyomja meg a be/kikapcsolás gombot.
- A tömködő segítségével nyomja finoman a húst a darálókázba.
- Tatárbífsztekhez darálja le kétszer a húst a közepes darálótárcsával.

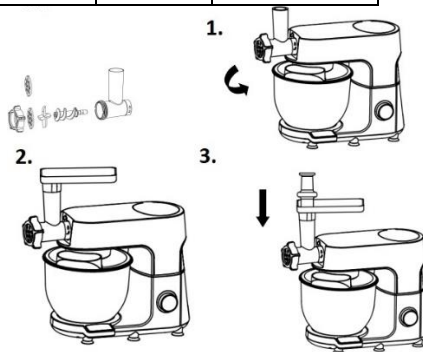

## Kolbásztöltés – tippek és figyelmeztetések

**Először mindig darálja le a húst.**

- Áztassa a kolbászbőrt 10 percig langyos vízben. Ezután húzza rá a nedves bőrt a kolbásztöltő rúdra. Ne takarja le a rúd levegő kimeneti nyílásait.
- Helyezze a darált húst a tálcára. A készülék bekapcsolásához nyomja meg a sebességszabályozó gombot.
- Ha a bőr rátapad a töltőrúdra, nedvesítse meg egy kis vízzel.



## Turmixgép

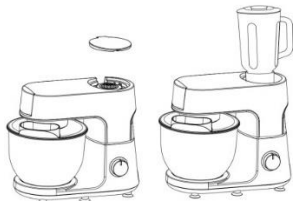

### Összeállítás:

1. Engedje le a készülék fejét vízszintes helyzetbe. A fejemelő gomb automatikusan felugrik és rögzíti a fejet. Nyissa ki a fedelet.

2. Az üvegedényt a fülénél fogva illessze a készülék kimeneti nyílásába és forgassa el az óramutató járásával megegyező irányba ütközésig. Öntse a készülékből kijövő téstát egy tepsibe, majd vágja szeletekre vagy csíkokra és rendezze el a tepsiben.

A gyümölcsöket vágja apró darabokra, tegye a keverőpohárba, adjon hozzá megfelelő mennyiségű vizet, tejet vagy más folyadékot és tegye rá a tetejét.

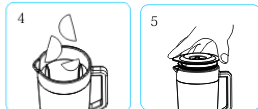

Tegye rá a tetejét.  
Helyezze az edényt a talpra.

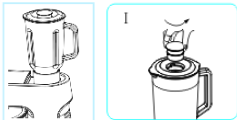

Típek: A motor működése közben a következőképpen adhat hozzá hozzávalókat:  
I: Fordítsa el a fedél közepét a jel irányába, az óramutató járásával ellentétes irányba.



II. A fedél nyílásán keresztül tegye bele a hozzávalókat az edénybe.  
A munka elvégzése után nyomja meg a „START / STOP gombot”, húzza ki a készüléket a konnektorból, és öntse ki az edény tartalmát.

### Figyelem:

1. Az edény felhelyezése előtt győződjön meg arról, hogy a készülék le van választva az áramforrásról.
2. A P sebességfokozat nem használható sokáig, de többször is megismételhető.
3. Kérjük, ne működtesse az edény 30 másodpercnél tovább.
4. Kérjük, ne töltsön be többet, mint az összetevők kapacitása.
5. Az edény üvegből készült, kérjük, ne használjon 40 °C-nál melegebb vizet.

## Tisztítás

Húzza ki a készüléket.

Soha ne merítse vízbe a motoregységet, és ne tegye folyó víz alá. Törölje le puha, száraz vagy enyhén nedves ruhával.

A könnyebb tisztítás érdekében használat után gyorsan öblítse le a tartozékokat. Szerelje szét teljesen a turmix tartozékokat. Óvatosan bánjon a pengékkel, mert némelyikük éles vágóélekkel rendelkezik.

Ha a tartozékokat valamilyen étel (sárgarépa, narancs, stb.) elszínezi, óvatosan dörzsölje át étolajba mártott konyharuhával, majd tisztítsa meg a szokásos módon.

## Környezetvédelem

Ez a jelölés azt jelzi, hogy ezt a terméket nem szabad más háztartási hulladékkal együtt kidobni az EU egész területén. Az ellenőrizetlen hulladéklerakásból eredő esetleges környezeti vagy emberi egészségben bekövetkező károk elkerülése érdekében hasznosítsa újra felelősen, az anyagi erőforrások fenntartható újrafelhasználásának elősegítése érdekében. A használt készülék visszaküldéséhez használja a visszaküldési és begyűjtési rendszert, vagy lépjen kapcsolatba a kereskedővel, ahol a terméket vásárolta. Ezt a terméket környezetbarát újrahasznosítás céljából átvehetik.



## Garancia & szerviz

Ha információra van szüksége, vagy problémája van, forduljon az országában található Gorenje ügyfélszolgálathoz (a telefonszámot megtalálja a garancialevélen). Ha az Ön országában nem működik ilyen ügyfélszolgálat, forduljon a helyi Gorenje márkakereskedőhöz vagy vegye fel a kapcsolatot a Gorenje háztartási készülékek szerviz részlegével.

Kizárólag személyes használatra!

### A GORENJE

### SOK ÖRÖMET KIVÁN ÖNNEK ÚJ KÉSZÜLÉKE HASZNÁLATA SORÁN!

A módosítások jogát fenntartjuk!

1. Górna pokrywa (blender)
2. Złącze blendera
3. Obudowa korpusu
4. Przełącznik kontroli prędkości (obrotowy)
5. Przycisk START STOP
6. Przycisk zwalniający głowicę wielofunkcyjną
7. Wyświetlacz wagi
8. Przycisk zwalniania młynka
9. Zdejmowana pokrywa gniazda zasilania maszynyki do mielenia mięsa
10. Dozownik żywności na przezroczystej osłonie
11. Miska ze stali nierdzewnej
12. Trzepaczka
13. Ostrze miksera
14. Hak do ciasta

#### **AKCESORIA:**

##### **Maszynka do mięsa:**

1. Pierścień mocujący
2. Nóż tnący (drobny)
3. Nóż tnący (średni)
4. Nóż
5. Ślimak
6. Obudowa noża
7. Taca na żywność
8. Popychacz
9. Rurka na farsz
10. Zestaw Kubbe
11. Blender

### **Niebezpieczeństwo**

Nie zanurzać silnika w wodzie ani nie płukać go pod kranem.

### **Ostrzeżenie**

- Przed rozpoczęciem użytkowania urządzenia należy dokładnie przeczytać instrukcję obsługi.
- Przed założeniem i zdjęciem elementów mocujących należy wyłączyć urządzenie.
- Trzymać palce z dala od ruchomych części i otworu elementów mocujących.
- Używać urządzenia tylko zgodnie z jego przeznaczeniem w warunkach domowych. Producent nie ponosi żadnej odpowiedzialności w przypadku niewłaściwego użytkowania urządzenia lub nieprzestrzegania niniejszej instrukcji.
- Należy sprawdzić, czy napięcie znamionowe urządzenia jest zgodne z napięciem twojej instalacji elektrycznej.
- Wszelkie usterki w trakcie instalacji powodują unieważnienie gwarancji.
- Urządzenie musi być podłączone do uziemionego gniazdka elektrycznego.
- Jeżeli wymagane jest użycie przedłużacza elektrycznego, musi on być uziemiony i należy się upewnić, że nikt nie o niego nie potknie.
- Odłączyć urządzenie od zasilania zaraz po zakończeniu użytkowania oraz przed przystąpieniem do czyszczenia.
- Nie używać elementów mocujących i/lub urządzenia, jeśli są uszkodzone. Należy zwrócić się do autoryzowanego centrum serwisowego.
- Wszelkie prace przy urządzeniu, inne niż normalna pielęgnacja i czyszczenie przez klienta, muszą być wykonywane przez autoryzowane centrum serwisowe.
- Nie zanurzać urządzenia, przewodu zasilającego ani wtyczki

w wodzie, ani w żadnym innym płynie.

- Nie można dopuścić, aby przewód zasilający wisiał w zasięgu dzieci, zbliżył się lub stykał z gorącymi częściami urządzenia, innymi źródłami ciepła lub ostrymi krawędziami.
- Przed wymianą elementów lub zbliżaniem się do części, które poruszają się podczas użytkowania, należy wyłączyć urządzenie i odłączyć je od zasilania.
- Nie dotykać trzepaczki, ostrza miksera lub haka do ugniatania podczas pracy urządzenia.
- Używać tylko jednej końcówki jednocześnie.
- Nie używaj urządzenia w sposób ciągle przez ponad 24 minuty. Przed ponownym użyciem zatrzymaj urządzenie i pozwól mu ostygnąć przez 15 minut.
- Urządzenia mogą być używane przez osoby o ograniczonych zdolnościach fizycznych, sensorycznych lub umysłowych, a także osoby nieposiadające doświadczenia i wiedzy, jeżeli otrzymały one nadzór lub instrukcję dotyczącą bezpiecznego korzystania z niego i jeżeli rozumieją związane z tym zagrożenia.
- Dzieci podczas użytkowania urządzenia powinny znajdować się pod opieką i nie należy im

pozwolić, aby się bawiły urządzeniem.

- Aby uniknąć zagrożenia, w przypadku uszkodzenia przewodu zasilającego, musi on zostać wymieniony przez producenta, jego przedstawiciela serwisowego lub osoby o podobnych kwalifikacjach.
- Urządzenie nie powinno być używane przez dzieci. Urządzenie i jego przewód należy przechowywać w miejscu niedostępnym dla dzieci.
- Dzieci nie powinny bawić się urządzeniem.
- Dzieci nie mogą czyścić urządzenia ani wykonywać czynności konserwacyjnych bez nadzoru.
- Urządzenie jest przeznaczone do użytku w gospodarstwach domowych i podobnych środowiskach.
- Istnieje możliwość odniesienia obrażeń w wyniku niewłaściwego użytkowania. Z urządzeniem należy obchodzić się ostrożnie.
- Należy zachować ostrożność podczas obchodzenia się z ostrymi ostrzami tnącymi, opróżniania miski i podczas czyszczenia.
- **OSTRZEŻENIE: PO ODŁĄCZENIU AKCESORIUM NIE NALEŻY DOTYKAĆ RUCHOMEGO WAŁU.**
- Zachować ostrożność w przypadku wiania do blendera gorącej cieczy, ponieważ może ona zostać

wyrzucona z urządzenia na skutek nagłego parowania.

- Zawsze odłączaj urządzenie od zasilania, jeżeli pozostaje bez nadzoru, a także przed montażem, demontażem lub czyszczeniem.
- Po każdym procesie użytkowania urządzenie należy schłodzić do temperatury pokojowej.
- Poziom hałasu: 78 dB(A)
- Podczas mieszania nie wolno używać skrobaka ani żadnego innego narzędzia do centrowania materiału w pojemniku; może to wpłynąć na użytkowanie lub spowodować obrażenia.
- Przed instalacją, demontażem lub czyszczeniem akcesoriów należy nacisnąć ekran wyświetlacza, aby potwierdzić wyłączenie produktu, a następnie odłączyć wtyczkę zasilania; w przeciwnym razie może to spowodować uszkodzenie urządzenia.
- Silnik urządzenia jest wyposażony w zabezpieczenie przed przegrzaniem, a gdy urządzenie się przegrzeje, automatycznie przestanie działać, aż ostygnie przed ponownym uruchomieniem.
- Gdy używany jest któryś z portów wyjściowych, należy usunąć części lub komponenty podłączone do innych portów wyjściowych i założyć osłonę ochronną.
- Nie używaj produktu bez nadzoru, jeśli musisz wyjść, najpierw wyłącz

urządzenie lub odłącz je od zasilania.

- Nie podłączaj urządzenia do zasilania bez zainstalowania wymaganych akcesoriów.
- Niebezpieczeństwo przeciążenia! Nie należy używać akcesoriów i funkcji mieszania jednocześnie.

To urządzenie jest oznaczone zgodnie z europejską dyrektywą 2012/19/UE w sprawie zużytego sprzętu elektrycznego i elektronicznego (WEEE). Niniejsze wytyczne stanowią ramy dla ogólnoeuropejskiej ważności zwrotu i recyklingu zużytego sprzętu elektrycznego i elektronicznego.

### Uwaga

Urządzenie należy zawsze stawiać na płaskiej, stabilnej powierzchni.

Nie używać wyciskarki do cytrusów dłużej niż 10 minut bez przerwy.

Urządzenie jest przeznaczony wyłącznie do użytku domowego.

Nie stosować żadnych akcesoriów ani części innych producentów, chyba że są one autoryzowane przez Gorenje. W przypadku zastosowania takich akcesoriów gwarancja zostanie unieważniona.

### PRZED UŻYCIEM

Przed pierwszym użyciem urządzenia należy wyczyścić wszystkie odłączane części (patrz rozdział "Czyszczenie").

Przed podłączeniem urządzenia do gniazdka elektrycznego należy upewnić się, że zostało ono prawidłowo zmontowane (patrz rozdział "Opis ogólny").

Włóż wtyczkę do gniazdka ściennego.

### Używanie urządzenia

Standardowe części tego urządzenia składają się z haka do ciasta, trzepaczki, ubijaczki i miski ze stali nierdzewnej – co daje w sumie cztery części.



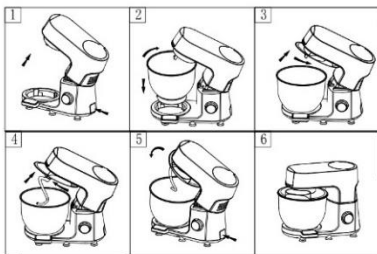

### Instalacja (patrz rysunek A):

1. Naciśnij przycisk podnoszenia głowicy, głowica automatycznie podniesie się. Tym razem urządzenie jest w stanie awarii zasilania, jak pokazano na rysunku 1.
2. Połóż dno garnka ze stali nierdzewnej do produktu poniżej szczeliny, nasuń, a następnie obróć zgodnie z ruchem wskazówek zegara, aż poczujesz opór, jak pokazano na rysunku 2.
3. Nałóż przezroczystą osłonę na głowicę, a następnie obróć zgodnie z ruchem wskazówek zegara, aż poczujesz opór, jak pokazano na rysunku 3.
4. Wsuń wycięcie na górnym końcu mieszadła w wałek napędowy, a następnie podnieś mieszadło do góry i obróć je w kierunku przeciwnym do ruchu wskazówek zegara, aż poczujesz opór, jak pokazano na rys. 4.
5. Po zamontowaniu powyższych części ponownie naciśnij przycisk głowicy. Delikatnie wciśnij głowicę z powrotem do pierwotnego położenia, aby produkt mógł zacząć działać w sposób pokazany na rysunku 5-6.

### Demontaż (patrz rysunek B):

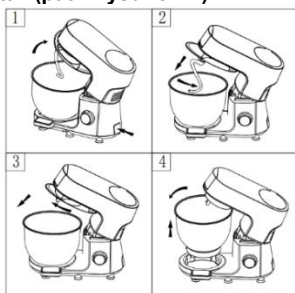

1. Naciśnij przycisk podnoszenia głowicy, głowica podniesie się automatycznie, jak pokazano na rys. 1, a następnie mocno naciśnij mieszadło w górę i obróć je w kierunku zgodnym z ruchem wskazówek zegara do wypukłości wału napędowego, po czym możesz je bezpośrednio wyjąć. Jak na rysunku 2.
2. Przekręć przezroczystą pokrywę w kierunku przeciwnym do ruchu wskazówek zegara, aż

nie będzie można jej obrócić, pokrywę można zdjąć, jak pokazano na rysunku 3.

### FUNKCJA WYŚWIETLANIA POKRĘTŁA PRZEŁĄCZNIKA



1. Po włączeniu zasilania prędkość wyświetlana jest jako "00", a czas jako "PUSH". Kontrolki prędkości i czasu migają.
2. Po naciśnięciu wyświetlacza produkt uruchomi się z domyślną wartością 1. Jednocześnie czas zacznie się wzrastać. Obróć pokrętko regulacji prędkości i wybierz poziom. Podczas korzystania z produktu, nawet jeśli poziom zostanie zmieniony, czas będzie kontynuowany do momentu ponownego naciśnięcia wyświetlacza lub przełączenia prędkości z powrotem na "00", w którym to przypadku produkt przestanie działać.
3. Obróć pokrętko regulacji prędkości, wybierz żądaną prędkość, a następnie naciśnij wyświetlacz; produkt uruchomi się zgodnie z prędkością.
4. Pokrętko regulacji prędkości może obracać się o 360 stopni, z poziomami "01", "02", "03", "04", "05", "06", "07", "08", "09", "10", "11", "12". "12" jest wartością maksymalną, podczas gdy "01" jest wartością minimalną.
5. Gdy produkt jest uruchomiony, należy nacisnąć przycisk podnoszenia głowicy, co spowoduje automatyczne podniesienie głowicy, a na wyświetlaczu pojawi się komunikat "E1". W tym momencie wystarczy ponownie nacisnąć przycisk podnoszenia głowicy, nacisnąć głowicę w dół, długo nacisnąć wyświetlacz, a produkt uruchomi się normalnie. W przypadku pracy produktu ze zbyt dużą ilością materiału, który może spowodować zablokowanie silnika, na wyświetlaczu pojawi się również komunikat "E1". W tym momencie należy wyjąć niektóre składniki, a następnie nacisnąć i przytrzymać wyświetlacz, aby produkt mógł się normalnie uruchomić. Maksymalny czas działania produktu wynosi 30 minut; po upływie 30 minut produkt zostanie automatycznie zatrzymany.

### FUNKCJA WYŚWIETLANIA WAGI



1. Po włączeniu zasilania dotknij przycisku "ON/OFF", wyświetlacz wagi zaświeci się, a funkcja ważenia zostanie uruchomiona.

2. Umieść pojemnik bezpośrednio na podstawie, a następnie dotknij przycisku "Tare" (tarowanie), w tym momencie waga zostanie wyzerowana, a następnie umieść żądany materiał bezpośrednio na podstawie do zważenia.

### **OSTRZE MIKSERA/ TRZEPACZKA/ HAK DO WYRABIANIA CIASTA**

1. Umieść produkt w bezpiecznym, stabilnym, czystym i suchym miejscu.

2. Przytrzymanie głowicy urządzenia jedną ręką i naciśnięcie przycisku głowicy drugą ręką spowoduje automatyczne podniesienie głowicy produktu. Użyj dłoni, aby przesunąć głowicę produktu do maksymalnej pozycji i założyć przezroczystą pokrywkę dzbanka.

3. Postępuj zgodnie z powyższą metodą instalacji prętów mieszających, aby zainstalować wymagane pręty mieszające w wyznaczonej pozycji.

4. Umieść miskę ze stali nierdzewnej w określonym położeniu i zablokuj ją, obracając w

kierunku zgodnym z ruchem wskazówek zegara.

5. Załaduj produkty, które mają być wymieszane - nie przeciążaj urządzenia, zapoznaj się z załączoną tabelą dotyczącą maksymalnej pojemności urządzenia.

6. Gdy urządzenie jest gotowe, naciśnij głowicę produktu w dół, aby ją zablokować (przycisk podnoszenia głowicy wyskakuje automatycznie), aby przywrócić głowicę produktu do pozycji poziomej.

7. Obróć pokrętko obrotów, ustaw żądaną prędkość i naciśnij przycisk START/STOP.

8. Wyreguluj pokrętko prędkości zgodnie z wymaganiami.

9. Gdy produkt osiągnie pożądaną poziom wymieszania, naciśnij wyświetlacz, aby wyłączyć produkt i odłączyć go od źródła zasilania.

10. Obróć naczynie ze stali nierdzewnej w kierunku przeciwnym do ruchu wskazówek zegara i wyjmij ją z urządzenia.

11. Wyjmij mieszalinę z naczynia.

12. W celu wyczyszczenia części należy zapoznać się z metodą opisaną w sekcji "Czyszczenie i konserwacja".

Akcesoria	Żywność	Maksymalna pojemność	Czas działania	Prędkość	Przygotowanie
Trzepaczka	Śmietana (38% tłuszczu)	500 ml	10 minut	5-6	/
	Białko jaja	12 szt.	3 minut	5-6	/
Hak do ciasta	Mąka	450 g	Praca przez 1 minutę i 30 sekund z prędkością MIN, a następnie przez 3 minuty i 30 sekund z prędkością I. Nie używaj urządzenia przez ponad 5 minuty.		/
	Sól	5 g			
	Drożdże	7 g			
	Cukier	3 g			
	Woda(43°C)	312 ml			
Smalec	7 g				
Ostrze miksera	Mąka	200 g	5 minut	3-4	/
	Cukier puder	200 g			
	Margaryna	200 g			
	Jajka	4 szt.			

### **Mielenie mięsa - wskazówki i ostrzeżenia**

- Upewnij się, że krawędzie tnące bębna tarki są skierowane na zewnątrz.
- Upewnij się, że wycięcie bębna tarki pasuje do występu obudowy noża.
- **Nigdy nie używaj zamrożonego mięsa!**

- Nie przeciążaj urządzenia podczas użytkowania, wpychając zbyt dużo mięsa do obudowy tarki.
- Pokrój mięso na paski o długości 10 cm i grubości 2 cm.
- W miarę możliwości usuń kości, chrząstki i ścięgna.
- Umieść przygotowane mięso na tacy podawczej.

- Naciśnij przycisk włączania/wyłączania, aby włączyć urządzenie.
- Za pomocą popychacza delikatnie wepchnij mięso do obudowy krajalnicy.
- Aby przygotować tatar, dwukrotnie zetrzyj mięso na tarce o średnich oczkach.

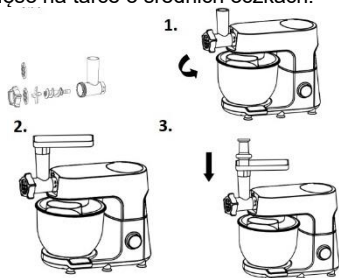

## PRZYRZĄDZANIE KIEŁBASEK - wskazówki i ostrzeżenia

**Zawsze najpierw rozdrabniaj mięso.**

- Pozostaw skórkę kiełbasy na 10 minut w letniej wodzie, aby zmiękła. Następnie wsunąć wilgotną skórkę na nasadkę masarską. Nie zatykać otworów wylotu powietrza w nasadce masarskiej.
- Umieść zmielone mięso na tacy podawczej. Naciśnij przełącznik regulacji prędkości, aby włączyć urządzenie.
- Jeśli skórka utknie na nakładce masarskiej, zwilż ją wodą.



## Blender

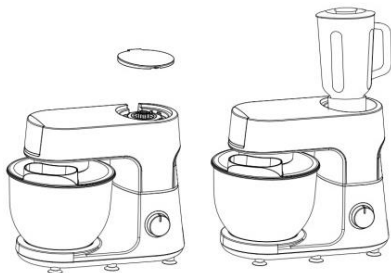

### Instalacja:

1. Opuść głowicę urządzenia do pozycji poziomej, a pokrętko podnoszenia głowicy automatycznie podniesie się i zablokuje głowicę. Otwórz górną pokrywę.

2. Przytrzymaj uchwyt szklanego dzbanka w porcie wyjściowym urządzenia i przekręć w prawo, aż poczujesz opór.

Poprowadź masę na kielbasę wychodzącą z urządzenia na blachę do pieczenia. Następnie pokrój kielbasę na plasterki lub paski i rozłóż je na blasze do pieczenia.

Pokrój owoce na małe kawałki, włóż je do dzbanka miksującego, dodaj odpowiednią ilość wody lub mleka i innych płynów, a następnie przykryj pokrywką

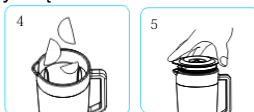

Wciśnij pokrywkę na miejsce. Zamontuj dzbanek na podstawie.



Wskazówki: Jeśli chcesz dodać składniki, możesz to zrobić podczas pracy silnika:

I: Odkręcić wewnętrzną pokrywkę w kierunku przeciwnym do ruchu wskazówek zegara



II. Dodaj składniki do dzbanka przez otwór w pokrywce.

Po zakończeniu pracy naciśnij przycisk "START / STOP", odłącz urządzenie i wylej zawartość.

### Uwaga:

1. Przed zainstalowaniem pojemnika na sok należy upewnić się, że produkt jest odłączony od zasilania.
2. Praca z prędkością P nie może trwać długo, operację można powtarzać wielokrotnie.
3. Proszę nie pozostawiać pojemnika beczynnego na dłużej niż 30 sekund.
4. Nie dodawaj więcej składników niż wynosi dopuszczalna pojemność.
5. Pojemnik na sok jest wykonany ze szkła, nie używaj wody o temperaturze większej niż 40 °C, gdyż może wywołać poparzenia.

## Czyszczenie

Odłącz urządzenie od zasilania.

Nigdy nie zanurzaj silnika w wodzie ani nie wkładaj go pod bieżącą wodę. Przetrzyj miękką, suchą lub lekko wilgotną szmatką.

Aby ułatwić czyszczenie, należy szybko odfukować akcesoria po użyciu. Całkowicie zdemontuj nasadkę miksującą. Ostrożnie obchodź się z ostrzami, ponieważ niektóre z nich mają ostre krawędzie tnące.

Jeśli akcesoria ulegną odbarwieniu na skutek kontaktu z żywnością (marchew, pomarańcze itp.), należy delikatnie przetrzeć je ręcznikiem kuchennym nasączonym olejem kuchennym, a następnie wyczyścić w zwykły sposób.

## Środowisko

Oznaczenie to wskazuje, że na terenie UE produkt ten nie powinien być utylizowany wraz z innymi odpadami z gospodarstw domowych. Aby zapobiec ewentualnym szkodom dla środowiska lub zdrowia ludzkiego wynikającym z niekontrolowanej utylizacji odpadów oraz by promować zrównoważone ponowne wykorzystanie zasobów materialnych, należy go poddać recyklingowi w sposób odpowiedzialny. Aby zutylizować używane urządzenie, należy skorzystać z systemów utylizacji i odbioru lub skontaktować się ze sprzedawcą, u którego zakupiono produkt. Producent może przekazać ten produkt do bezpiecznego dla środowiska recyklingu.



## GWARANCJA I SERWIS

Jeżeli potrzebujesz informacji lub masz problem, skontaktuj się z Centrum Obsługi Klienta Gorenje w Twoim kraju (numer telefonu znajdziesz w ulotce gwarancyjnej). Jeśli w Twoim kraju nie ma Centrum Obsługi Klienta, udaj się do lokalnego sprzedawcy Gorenje lub skontaktuj się z działem serwisu urządzeń gospodarstwa domowego Gorenje.

**Tylko do użytku osobistego!**

**GORENJE**  
**ŻYTCZY CI DUŻO PRZYJEMNOŚCI Z**  
**UŻYTKOWANIA URZĄDZENIA**  
**Zastrzegamy sobie prawo do zmian!**

1. Horný kryt (mixér)
2. Konektor mixéra
3. Puzdro
4. Spínač ovládania rýchlosti (otočný)
5. Tlačidlo START STOP
6. Uvoľňovacie tlačidlo pre multifunkčnú hlavu
7. Displej váhy
8. Uvoľňovacie tlačidlo mlynčeka
9. Odnímateľný kryt pre zásuvku mixéra
10. Potravinový dávkovač na priehľadnom kryte
11. Antikorová misa
12. Metlička na miešanie
13. Nôž mixéra
14. Hák na cesto

#### **PRÍSLUŠENSTVO:**

##### **Mlynček na mäso:**

1. Upevňovací krúžok
2. Nôž na rezanie (jemný)
3. Nôž na rezanie (stredný)
4. Nôž
5. Závitovka
6. Kryt rezačky
7. Podnos na jedlo
8. Zatláčadlo
9. Plniaca trubica
10. Súprava Kubbe
11. Mixér

#### **Nebezpečenstvo**

Pohonnú jednotku neponárajte do vody ani ju neoplachujte pod tečúcou vodou.

#### **Varovanie**

- Pred použitím spotrebiča si pozorne prečítajte všetky pokyny.
- Pred montážou a demontážou príslušenstva vypnite zariadenie.
- Nedotýkajte sa prstami pohyblivých častí ani otvorov na príslušenstve.
- Tento spotrebič je určený iba na použitie v domácnosti. Výrobca nenesie žiadnu zodpovednosť za nesprávne použitie spotrebiča alebo nedodržiavanie tohto návodu.
- Skontrolujte, či sa menovité napätie spotrebiča zhoduje s napätím vášho elektrického systému.
- Akákoľvek chyba v pripojení zruší vašu záruku.
- Spotrebič musí byť zapojený do uzemnenej elektrickej zásuvky.
- Ak už musíte použiť elektrický predlžovací kábel, tak tento musí byť uzemnený a mali by ste sa postarať o to, aby nezavadzal v ceste.
- Spotrebič odpojte zo siete hneď, keď skončíte s jeho používaním alebo keď ho chcete vyčistiť.
- Nepoužívajte príslušenstvo a/alebo spotrebič, ak sú poškodené. Mali by ste kontaktovať autorizované servisné stredisko.
- Zákazník môže vykonávať len bežnú údržbu a čistenie spotrebiča. Čokoľvek iné môže vykonávať iba autorizované servisné stredisko.
- Neponárajte spotrebič, napájací kábel alebo zástrčku do vody alebo inej tekutiny.
- Napájací kábel nesmie visieť tak, aby naňho mohli dočiahnuť deti, alebo aby sa mohol dotýkať horúcich častí vášho spotrebiča či iného zdroja tepla alebo ostrých hrán.
- Spotrebič vypnite a odpojte zo siete, ak potrebujete vymeniť príslušenstvo alebo sa priblížiť k

- poohyblivým časťami, ktoré sú v prevádzke.
- Počas chodu sa nedotýkajte metličiek na miešanie, šľahanie alebo háku na hnetenie.
  - Nepoužívajte súčasne viac nástavcov.
  - Mixér nepoužívajte nepretržite dlhšie než 24 minút. Zastavte ho a pred ďalším použitím ho nechajte 15 minút vychladnúť.
  - Zariadenie môžu používať osoby so zníženými fyzickými a zmyslovými schopnosťami alebo s nedostatočnými skúsenosťami, ak sú pod dozorom alebo boli poučené o bezpečnom používaní a porozumeli možným rizikám.
  - Dozerajte na deti, aby sa so spotrebičom nehrali.
  - Ak je napájací kábel poškodený, musí ho vymeniť výrobca, zákaznícky servis výrobcu alebo kvalifikovaný technik, aby sa zabránilo nebezpečenstvu.
  - Toto zariadenie nesmú používať deti. Spotrebič a jeho kábel uchovávajú mimo dosahu detí.
  - Deti sa so spotrebičom nesmú hrať.
  - Deti nesmú spotrebič čistiť alebo na ňom vykonávať používateľskú údržbu bez dozoru.
  - Tento spotrebič je určený pre použitie výhradne v domácnosti alebo podobných aplikáciách.
  - Pri nesprávnom použití môže dôjsť k úrazu. Zaobchádzajte s ním opatrne.
  - Pri manipulácii s ostrými reznými nožmi, pri vyprázdňovaní misky a počas čistenia je potrebné dávať pozor.
  - UPOZORNENIE: PO ODOBRAŤÍ PRÍSLUŠENSTVA SA NEDOTÝKAJTE POHYBLIVÉHO HRIADEĽA.
  - Buďte opatrní, keď do mixéra nalejete horúcu tekutinu, pretože kvôli horúcej pare môže zo spotrebiča vystreknúť.
  - Ak zariadenie necháte dlhšiu dobu bez dozoru a taktiež pred montážou, demontážou alebo čistením, zariadenie vždy odpojte od zdroja napájania.
  - Po každom použití by sa mal spotrebič nechať ochladiť na izbovú teplotu.
  - Deklarovaná hodnota emisie hluku: 78 dB(A)
  - Počas miešania nepoužívajte škrabku ani iný nástroj na vycentrovanie materiálu v miešacej nádobe; to môže ovplyvniť použitie alebo spôsobiť zranenie.
  - Pred inštaláciou, vybratím alebo čistením príslušenstva nezabudnite stlačiť obrazovku displeja, aby ste sa uistili, že je produkt vypnutý, a vytiahnite zástrčku zo zásuvky; inak môže dôjsť k poškodeniu.

- Motor stroja sa dodáva s ochranou proti prehriatiu – keď sa stroj prehreje, automaticky sa zastaví, kým nevychladne. Následne sa znovu spustí.
- Keď je jeden z výstupných portov v prevádzke, uistite sa, že ste odstránili časti alebo komponenty, ktoré sú pripojené k ostatným výstupným portom, a nainštalujte ochranný kryt.
- Nepoužívajte výrobok bez dozoru – ak musíte odísť, najprv vypnite vypínač alebo ho odpojte.
- Nezapájajte stroj do zdroja napájania bez toho, aby ste nainštalovali požadované príslušenstvo.
- Nebezpečenstvo preťaženia! Nepoužívajte príslušenstvo a funkciu miešania súčasne.

**Tento spotrebič je označený v súlade s Európskou smernicou 2012/19/EÚ o odpade z elektrických a elektronických zariadení (OEEZ). Táto smernica tvorí rámec pre recyklovanie odpadu z elektrických a elektronických zariadení platný pre celú Európu.**

## Pozor

Spotrebič vždy postavte na rovný a pevný povrch.

Citrusový lis nesmie bežať bez prerušenia dlhšie ako 10 minút.

Zariadenie je určené výhradne pre používanie v domácnosti.

Nikdy nepoužívajte príslušenstvo alebo diely od iných výrobcov, pokiaľ nie sú autorizované spoločnosťou Gorenje. V prípade, že použijete takéto príslušenstvo, záruka bude zrušená.

## Pred použitím

Pred prvým použitím spotrebiča, vyčistite všetky odnímateľné diely (pozri kapitolu „Čistenie“).

Pred zapojením do zásuvky sa uistite, že je spotrebič správne zostavený (pozri kapitolu „Všeobecný opis“)

Zapojte zástrčku do elektrickej zásuvky.

## Používanie spotrebiča

Štandardné súčasti tohto stroja sa skladajú z háka na cesto, šľahačkej metly, šľahača a antikorovej misy, celkovo štyri časti.

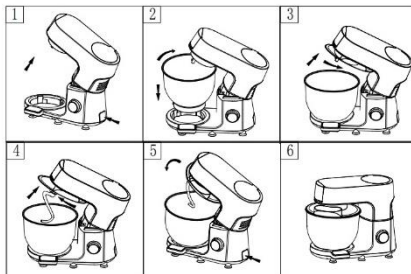

### Inštalácia (pozrite obrázok A):

1. Stlačte tlačidlo zdvihnutia hlavy, hlava sa automaticky vysunie. Tentoraz je spotrebič v stave výpadku prúdu, ako je znázornené na obrázku 1.
2. Priložte spodnú časť klinca z nehrdzavejúcej ocele k produktu pod medzerou, položte ho a potom otočte v smere hodinových ručičiek, kým sa s ním nedá otáčať, ako je znázornené na obrázku 2.
3. Nasadte priehľadný kryt hrnca na hlavu prístroja a potom otočte v smere hodinových ručičiek, kým s ním nie je možné otáčať, ako je znázornené na obrázku 3.
4. Vložte zárez na hornom konci miešacej tyče do hnacieho hriadeľa a potom miešaciu tyč zatlačte smerom hore a otáčajte ňou proti smeru hodinových ručičiek, kým sa nebude môcť otáčať, ako je znázornené na obr. 4.
5. Po inštalácii vyššie uvedených dielov stlačte znovu tlačidlo hlavy prístroja. Jemne zatlačte hlavu späť do pôvodnej polohy, aby produkt mohol začať pracovať, ako je znázornené na obrázku 5–6.

## Demontáž (pozrite obrázok B)

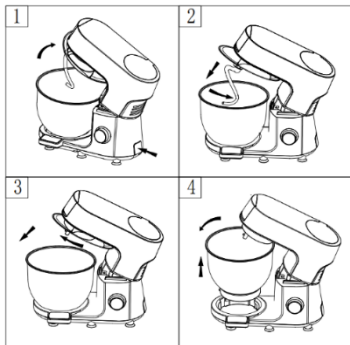

1. Stlačte tlačidlo zdvihnutia hlavy, hlava sa automaticky vysunie, ako na obr. 1, potom zatlačte miešaciu tyč pevne nahor a otočte ju v smere hodinových ručičiek k nárazu hnacieho hriadeľa, potom môžete miešaciu tyč priamo vybrať. Ako na obrázku 2.
2. Otáčajte priehľadným vekom proti smeru hodinových ručičiek, kým s ním nie je možné otáčať. Veko je možné odobrať, ako je znázornené na obrázku 3.

## FUNKCIE ZOBRAZENIA OVLÁDACIEHO GOMBÍKA



1. Po zapnutí napájania sa rýchlosť zobrazí ako „00“ a čas sa zobrazí ako „PUSH“. Kontrolky zobrazenia rýchlosti a času blikajú.
2. Stlačte displej, produkt sa spustí s východiskovou hodnotou 1. Zároveň sa začne predlžovať čas. Otáčajte ovládačom rýchlosti a zvolte úroveň. Počas používania výrobku, aj keď sa úroveň zmení, bude čas pokračovať, kým znovu nestlačíte displej alebo neprepnete rýchlosť späť na „00“, v takom prípade prístroj prestane fungovať.
3. Otáčajte ovládačom rýchlosti, vyberte požadovanú rýchlosť a stlačte displej; produkt sa spustí podľa rýchlosti.
4. Gombík ovládania rýchlosti sa môže otáčať o 360 stupňov s úrovňami "01", "02", "03", "04", "05", "06", "07", "08", "09", "10", "11", "12". Úroveň "12" je najväčšia rýchlosť, zatiaľ čo "01" je najmenšia rýchlosť.
5. Keď je produkt v chode, náhle stlačte tlačidlo zdvihnutia hlavy, čo spôsobí, že produkt

automaticky zdvihne hlavu, na displeji sa zobrazí „E1“.

V tejto chvíli stačí znovu stlačiť tlačidlo zdvihnutia hlavy, stlačiť hlavu dole, dlho stlačiť displej, produkt sa môže normálne spustiť. Alebo pri prevádzke produktu, pretože sa vložilo príliš mnoho materiálu, ktorý spôsobil zablokovanie motora, na displeji sa tiež zobrazí „E1“. V tejto chvíli musíte vybrať niektoré prisady a potom dlho stlačiť displej, produkt sa môže normálne spustiť.

Maximálny čas prevádzky výrobu je 30 minút; po 30 minútach sa prístroj automaticky zastaví.

## FUNKCIE ZOBRAZENIA HMOTNOSTI



1. Po zapnutí napájania sa dotknite tlačidla „ON/OFF“, displej váženía sa rozsvieti a spustí sa funkcia váženía.
2. Umiestnite misku priamo na základňu a potom sa dotknite tlačidla „Tare“, v tomto okamihu sa hmotnosť vynuluje, a potom položte požadovaný materiál priamo na základňu, ktorú chcete zväžiť.

## NŮŽ MIXÉRA / METLIČKA NA MIEŠANIE / HÁK NA CESTO

1. Umiestnite výrobok na bezpečné, stabilné, čisté a suché miesto.
2. Držaním hlavy stroja jednou rukou a stlačením tlačidla zdvihnutia hlavy druhou rukou sa hlava produktu automaticky zdvihne. Rukou zatlačte hlavu produktu do maximálnej polohy a nasadte priehľadnú pokrievku hrnca.
3. Postupujte podľa vyššie uvedeného spôsobu inštalácie miešacej tyče a nainštalujte požadované miešacie tyče na určené miesto.
4. Umiestnite antikorovú misku do určenej polohy a zaistíte ju otočením v smere hodinových ručičiek.
5. Naplňte predmety na miešanie – nepreťažujte, maximálnu nosnosť stroja nájdete v priloženej tabuľke.
6. Keď budete pripravení, zatlačte hlavu produktu dole, aby sa zaistila (tlačidlo zdvihnutia hlavy sa automaticky vysunie), aby sa hlava produktu vrátila do vodorovnej polohy.
7. Otáčajte otočným gombíkom, nastavte požadovanú rýchlosť a stlačte tlačidlo START/STOP.
8. Nastavte ovládač rýchlosti podľa potreby.
9. Hneď ako zmes dosiahne požadovanú úroveň premiešania, stlačením displeja vypnite produkt a odpojte ho od napájania.



10. Otočte antikorovou miskou proti smeru hodinových ručičiek a vyberte ju zo stroja.

11. Vyberte zmes z misky.

12. Čistenie dielov je možné vykonávať podľa metód opísaných v časti „čistenie a údržba“.

Príslušenstvo	Potravina	Maximálna kapacita	Prevádzkový čas	Rýchlosť	Príprava
Metlička na miešanie	Smotana (38 % tuku)	500 ml	10 minút	5-6	/
	Bielok	12 ks	3 minút	5-6	/
Hák na cesto	Múka	450 g	Prevádzka počas 1 minúty a 30 sekúnd pri minimálnej rýchlosti a potom 3 minút a 30 sekúnd pri rýchlosti I. Mixér nepoužívajte dlhšie než 5 minút.		/
	Soľ	5 g			
	Droždie	7 g			
	Cukor	3 g			
	Voda(43°C)	312 ml			
	Bravčová masť	7 g			
Nôž mixéra	Múka	200 g	5 minút	3-4	/
	Krupicový cukor	200 g			
	Maslo	200 g			
	Vajcia	4 ks			

## Mletie mäsa - tipy a varovania

- Reznú jednotku vložte tak, aby jej rezné hrany smerovali von.
- Postarajte sa, aby do drážky disku zapadol výstupok na vnútornej strane tela mlynčeka.
- **Nikdy nepoužívajte mrazené mäso!**
- Zariadenie počas používania nepreťažujte tlačением prívelkého množstva mäsa do tela mlynčeka.
- Mäso nakrájajte na 10 cm dlhé a 2 cm hrubé pásy.
- Odstráňte kosti, a čo najviac chrupaviek a šliach.
- Pripravené mäso vložte do hrdla mlynčeka.
- Stlačte vypínač, aby ste zariadenie zapli.
- Na jemné zatlačenie mäsa do tela mlynčeka použite piest.
- Pri príprave tatarského bifteku zomelte mäso dvakrát pomocou nástavca na stredne hrubé mletie.

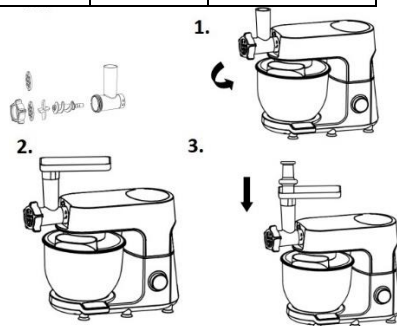

## Výroba klobás - tipy a varovania

### Mäso vždy najskôr pomelte.

- Črievka vložte do vlažnej vody na 10 minút. Potom nasuňte vlhké črievka na násadku. Neblokujte drážky výstupu vzduchu na nástavci.
- Pomleté mäso vložte do hrdla mlynčeka. Spotrebič zapnete otočením regulátora rýchlosti.
- Ak sa črevo prilepí na nástavec, navlhčite ho vodou.



## Mixer

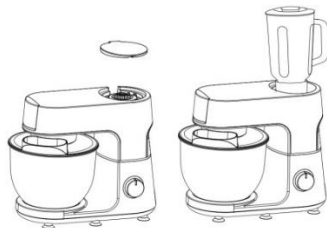

### Inštalácia:

1. Spustíte hlavu stroja do vodorovnej polohy, otočný gombík sa automaticky vysunie a uzamkne hlavu. Otvorte horný kryt.

2. Držte rukoväť sklenenej nádoby vo výstupnom porte na stroji a otáčajte v smere hodinových ručičiek, kým ňou už nie je možné otočiť.

Klobásu vychádzajúcu zo spotrebiča vedte na plech na pečenie. Potom klobásu nakrájajte na plátky alebo rezančeky a rozdeľte ich na plech na pečenie.

Ovocie nakrájajte na malé kúsky, vložte ich do mixovacej nádoby, pridajte správne množstvo vody alebo mlieka a iných tekutín a prikryte vekom.



Zatlačte veko na miesto.

Nainštalujte nádobu na základňu.



Tipy: Keď je motor v chode, môžete pridať prísady:

I: Otočte viečkom uprostred veka proti smeru chodu hodinových ručičiek.

II. Prísady pridajte do nádoby týmto otvorom vo veku.

Po dokončení práce stlačte tlačidlo „START/STOP“, odpojte spotrebič a obsah prelejte.

**Pozor:**

1. Pred inštaláciou téglika na šťavu sa, prosím, uistite, že je produkt odpojený od napájania.
2. Prevádzka s rýchlosťou P nie je možná nadhlo, operáciu môžete mnohokrát opakovať.
3. Nenechávajte pohár v nečinnosti dlhšie než 30 sekúnd.
4. Nepridávajte viac ingrediencií, než je kapacita nádoby.
5. Nádoba na šťavu je vyrobená zo skla, nepoužívajte vodu teplejšiu než 40 °C.

## Čistenie

Spotrebič odpojte zo sieťovej zásuvky.

Nikdy neponárajte motorovú jednotku do vody ani ju neponárajte pod tečúcu vodu. Utrite ho mäkkou suchou alebo mierne navlhčenou handričkou.

Na jednoduchšie čistenie príslušenstvo po použití rýchle opláchnite. Úplne demontujte nadstavec mixéra. S čepeľami zaobchádzajte opatrne, pretože niektoré majú ostré rezné hrany. Ak sú doplnky sfarbené jedlom (mrkva, pomaranč atď.), jemne ich utrite kuchynskou utierkou namočenou v oleji na varenie a potom očistite bežným spôsobom.

## Životné prostredie

Tento symbol znamená, že tento výrobok nesmie byť v krajinách EÚ vyhodnený do bežného komunálneho odpadu. Aby ste zabránili možnému poškodeniu životného prostredia alebo zdravia ľudí nekontrolovanou likvidáciou odpadu, odovzdajte ho zodpovedne na recykláciu, aby ste podporili trvale udržateľné opätovné využitie materiálnych zdrojov. Na odloženie použitého zariadenia využite príslušný zberňu odpadu alebo kontaktujte predajcu, u ktorého ste výrobok kúpili. Môžu ziať tento výrobok na ekologicky bezpečnú recykláciu.



## ZÁRUKA & SERVIS

Ak potrebujete informácie, alebo ak máte problém, sa spojte so strediskom pre starostlivosť o zákazníkov Gorenje vo vašej krajine (číslo telefónu nájdete na záručnom liste). Ak sa vo vašej krajine nenachádza stredisko pre starostlivosť o zákazníkov, navštívte miestneho predajcu Gorenje, alebo sa spojte so servisným oddelením domácich spotrebičov Gorenje.

Len pre použitie v domácnosti!

**GORENJE**

**VÁM ŽELÁ PRÍJEMNÝ ZÁŽITOK PRI  
POUŽÍVANÍ VÁŠHO POTREBIČA .  
Vyhradzuje si právo na akékoľvek úpravy!**

1. Horní kryt (mixér)
2. Konektor mixéru
3. Kryt
4. Spínač ovládání rychlosti (otočný)
5. Tlačítko start stop
6. Uvolňovací Tlačítko Pro Multifunkční Hlavu
7. Displej váhy
8. Uvolňovací tlačítko mlýnku
9. Odnímatelný Kryt Pro Zásuvku Mixéru
10. Potravinový dávkovač na průhledném krytu
11. Nerezová mísa
12. Šlehačic metla
13. Nůž mixéru
14. Hák na těsto

**PŘÍSLUŠENSTVÍ:****Mlýnek na maso:**

1. Upevňovací kroužek
2. Nůž na řezání (jemný)
3. Nůž na řezání (střední)
4. Nůž
5. Šnek
6. Kryt řezačky
7. Podnos na jídlo
8. Pěchovač
9. Plnicí trubice
10. Sada Kubbe
11. Mixér

**Nebezpečí**

Pohonnou jednotku neponořujte do vody ani ji neoplachujte pod tekoucí vodou.

**Varování**

- Před použitím spotřebiče si pozorně přečtěte všechny pokyny.
- Před montáží a demontáží příslušenství vypněte spotřebič.
- Nedotýkejte se prsty pohyblivých částí ani otvorů na příslušenství.
- Tento spotřebič je určen pouze na použití v domácnosti. Výrobce nenese žádnou odpovědnost za nesprávné použití spotřebiče nebo nedodržování tohoto návodu.
- Zkontrolujte, zda se jmenovitě napětí spotřebiče shoduje s napětím vašeho elektrického systému.
- Jakákoli chyba v připojení zruší vaši záruku.
- Spotřebič musí být zapojen do uzemněné elektrické zásuvky.
- Pokud už musíte použít elektrický prodlužovací kabel, pak tento musí být uzemněný a měli byste se postarat o to, aby nezavazal v cestě.
- Spotřebič odpojte ze sítě ihned, jakmile skončíte s jeho používáním nebo pokud jej chcete vyčistit.
- Nepoužívejte příslušenství a/nebo spotřebič, pokud jsou poškozeny. Kontaktujte autorizované servisní středisko.
- Zákazník může vykonávat jen běžnou údržbu a čištění spotřebiče. Cokoli dalšího může vykonávat pouze autorizované servisní středisko.
- Neponořujte spotřebič, napájecí kabel nebo zástrčku do vody nebo jiné tekutiny.
- Napájecí kabel nesmí viset tak, aby na něj mohly dosáhnout děti, nebo aby se mohl dotýkat horkých částí vašeho spotřebiče nebo jiného zdroje tepla či ostrých hran.
- Spotřebič vypněte a odpojte ze sítě, pokud potřebujete vyměnit příslušenství nebo se přiblížit k pohyblivým částem, které jsou v provozu.

- Během chodu se nedotýkejte metliček na míchání, šlehání nebo háku na hnětení.
- Nepoužívejte současně vícero nástavců.
- Mixér nepoužívejte nepřetržitě déle než 24 minut. Zastavte jej a před dalším použitím jej nechte 15 minut vychladnout.
- Spotřebiče mohou používat osoby se sníženými fyzickými, smyslovými nebo duševními schopnostmi nebo s nedostatečnými zkušenostmi a znalostmi, pokud jsou pod dohledem nebo byly poučeny o používání spotřebiče bezpečným způsobem a rozumí rizikům spojeným se spotřebičem.
- Dohlédněte na to, aby si se spotřebičem nehrály děti.
- Pokud je napájecí kabel poškozen, musí být nahrazen speciálním kabelem nebo sestavou, kterou získáte od výrobce nebo jeho servisního zástupce.
- Tento spotřebič nesmějí používat děti. Spotřebič a jeho kabel uchovávejte mimo dosah dětí.
- Děti si se spotřebičem nesmějí hrát.
- Děti nesmějí spotřebič čistit nebo na něm provádět uživatelskou údržbu bez dozoru.
- Tento spotřebič je určen pro použití v domácnosti nebo podobných místech.
- Při nesprávném použití může dojít k úrazu. Zacházejte s ním opatrně.
- Buďte opatrní při manipulaci s ostrými reznými čepelemi, vyprazdňování nádoby nebo během čištění.
- **VAROVÁNÍ: PO SEJMUTÍ PŘÍSLUŠENSTVÍ SE NEDOTÝKEJTE POHYBLIVÉHO HŘÍDELE.**
- Buďte opatrní, když do mixéru nalejete horkou tekutinu, protože kvůli horké páře může ze spotřebiče vystříknout.
- Pokud je spotřebič ponechán bez dozoru a před montáží, demontáží nebo čištěním, vždy jej odpojte od napájení.
- Spotřebič by měl být po každém použití ochlazen na pokojovou teplotu.
- Úroveň hluku: 78 dB(A)
- Během míchání nepoužívejte škrabku ani jiný nástroj k vystředění materiálu v míchací nádobě; to může ovlivnit použití nebo způsobit zranění.
- Před instalací, vyjmutím nebo čištěním příslušenství nezapomeňte stisknout obrazovku displeje, abyste se ujistili, že je produkt vypnutý, a vytáhněte zástrčku ze zásuvky; jinak může dojít k poškození.
- Motor stroje je dodáván s ochranou proti přehřátí, když se stroj přehřeje, automaticky se zastaví,

dokud nevychladne, než se znovu spustí.

- Když je jeden z výstupních portů v provozu, ujistěte se, že jste odstranili části nebo komponenty, které jsou připojeny k ostatním výstupním portům, a nainstalujte ochranný kryt.
- Nepoužívejte výrobek bez dozoru, pokud musíte odejít, nejprve vypněte vypínač nebo jej odpojte.
- Nezapojujte stroj do zdroje napájení, aniž byste nainstalovali požadované příslušenství.
- Nebezpečí přetížení! Nepoužívejte příslušenství a funkci míchání současně.

**Tento přístroj je označen v souladu s evropskou směrnicí 2002/96/ES o elektrickém a elektronickém odpadu (waste electrical and electronic equipment - WEEE). Směrnice obsahuje nařízení o sběru a nakládání s odpady elektrického a elektronického charakteru, které platí v EU.**

## Pozor

Spotřebič vždy postavte na rovný a pevný povrch.

Lis na citrusy nesmí jet bez přerušení déle než 10 minut.

Tento spotřebič je určen pouze na použití v domácnosti.

Nikdy nepoužívejte příslušenství nebo díly od jiných výrobců, pokud nejsou autorizované společností Gorenje. V případě, že použijete takového příslušenství, záruka bude zrušena.

## Před použitím

Před prvním použitím spotřebiče vyčistěte všechny odnímatelné části (viz kapitola „Čištění“).

Ujistěte se, že je spotřebič správně sestaven (viz kapitola „Obecný popis“), než jej zapojíte do zásuvky.

Zasuňte zástrčku do zásuvky.

## Používání spotřebiče

Standardní součásti tohoto stroje se skládají z háku na těsto, šlehačí metly, šlehače a nerezové mísy, celkem čtyři díly.

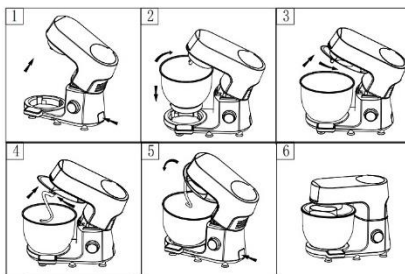

### Instalace (viz obrázek A):

1. Stiskněte tlačítko pro zvednutí hlavy, hlava se automaticky vysune. Tentokrát je spotřebič ve stavu výpadku proudu, jak je znázorněno na obrázku 1.
2. Přiložte spodní část hřebíku z nerezové oceli k produktu pod mezerou, položte jej a poté otočte ve směru hodinových ručiček, dokud se s ním nedá otáčet, jak je znázorněno na obrázku 2.
3. Nasadte průhledný kryt hrnce na hlavu přístroje a poté otočte ve směru hodinových ručiček, dokud s ním nelze otáčet, jak je znázorněno na obrázku 3.
4. Vložte zárez na horním konci míchací tyče do hnacího hřídele a poté míchací tyč zatlačte směrem nahoru a otáčejte jí proti směru hodinových ručiček, dokud se nebude moci otáčet, jak je znázorněno na obr. 4.
5. Po instalaci výše uvedených dílů stiskněte znovu tlačítko hlavy přístroje. Jemně zatlačte hlavu zpět do původní polohy, aby produkt mohl začít pracovat, jak je znázorněno na obrázku 5-6.

### Demontáž (viz obrázek B)

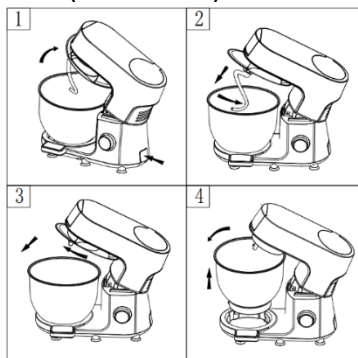

1. Stiskněte tlačítko pro zvednutí hlavy, hlava se automaticky vysune, jako na obr. 1, poté

zatlačte míchací tyč pevně nahoru a otočte ji ve směru hodinových ručiček k nárazu hnacího hřídele, poté můžete míchací tyč přímo vyjmout. Jako na obrázku 2

2. Otáčejte průhledným víkem proti směru hodinových ručiček, dokud s ním nelze otáčet, víko lze sejmut, jak je znázorněno na obrázku.

## FUNKCE ZOBRAZENÍ OVLÁDACÍHO KNOFLÍKU



1. Po zapnutí napájení se rychlost zobrazí jako „00“ a čas se zobrazí jako „PUSH“. Kontrolky zobrazení rychlosti a času blikají.

2. Stisknete displej, produkt se spustí s výchozí hodnotou 1. Zároveň se začne prodlužovat čas. Otáčejte ovladačem rychlosti a zvolte úroveň. Během používání výrobku, i když se úroveň změní, bude čas pokračovat, dokud znovu nestisknete displej nebo nepřepnete rychlost zpět na „00“, v takovém případě přístroj přestane fungovat.

3. Otáčejte ovladačem rychlosti, vyberte požadovanou rychlost a stiskněte displej; produkt se spustí podle rychlosti.

4. Knoflík ovládání rychlosti se může otáčet o 360 stupňů s úrovněmi "01", "02", "03", "04", "05", "06", "07", "08", "09", "10", "11", "12". "12" je největší rychlost, "01" je nejmenší rychlost.

5. Když je produkt v chodu, náhle stisknete tlačítko pro zvednutí hlavy, což způsobí, že produkt automaticky zvedne hlavu, na displeji se zobrazí „E1“.

V tuto chvíli stačí znovu stisknout tlačítko pro zvednutí hlavy, stisknout hlavu dolů, dlouze stisknout displej a produkt se normálně spustí. Pokud je výrobek používán s příliš velkým množstvím materiálu, což může způsobit zablokování motoru, na displeji se také zobrazí „E1“.

V tuto chvíli musíte vyjmout některé přísady a poté dlouze stisknout displej, produkt se může normálně spustit.

Maximální doba provozu výrobku je 30 minut; po 30 minutách se přístroj automaticky zastaví.

## FUNKCE ZOBRAZENÍ HMOTNOSTI



1. Po zapnutí napájení se dotkněte tlačítka "ON/OFF", displej vážení se rozsvítí a spustí se funkce vážení.

2. Umístěte misku přímo na základnu a poté se dotkněte tlačítka „Tare“, v tomto okamžiku se hmotnost vynuluje, a poté položte požadovaný materiál přímo na základnu, kterou chcete zvážít.

## NŮŽ MIXÉRU / METLIČKA NA ŠLEHÁNÍ/ HÁK NA TĚSTO

1. Umístěte výrobek na bezpečné, stabilní, čisté a suché místo.

2. Držením hlavy stroje jednou rukou a stisknutím tlačítka hlavy druhou rukou se hlava produktu automaticky zvedne. Rukou zatlačte hlavu produktu do maximální polohy a nasadte průhlednou poklici hrnce.

3. Postupujte podle výše uvedeného způsobu instalace míchací tyče a nainstalujte požadované míchací tyče na určené místo.

4. Umístěte nerezovou misku do určené polohy a zajistěte ji otočením ve směru hodinových ručiček.

5. Naplňte předměty k míchání – nepřetěžujte, maximální nosnost stroje naleznete v příložené tabulce.

6. Když je spotřebič připraven, zatlačte hlavu produktu dolů a zajistěte ji (tlačítko pro zvednutí hlavy se automaticky vysune), aby se hlava produktu vrátila do vodorovné polohy.

7. Otáčejte otočným knoflíkem, nastavte požadovanou rychlost a stiskněte tlačítko START/STOP.

8. Nastavte ovladač rychlosti podle potřeby.

9. Jakmile směs dosáhne požadované úrovně promíchání, stisknutím displeje vypnete produkt a odpojte jej od napájení.

10. Otočte nerezovou miskou proti směru hodinových ručiček a vyjměte ji ze stroje.

11. Vyjměte směs z mísy.

12. Čištění dílů lze provádět podle metod popsanych v části „čištění a údržba“.

Příslušenství	Potravina	Maximální kapacita	Provozní doba	Rychlosti	Příprava
Šlehací metla	Smetana (38 % tuku)	500 ml	10 minut	5-6	/
	Bílek	12 ks	3 minut	5-6	/
HÁK NA TĚSTO	Mouka	450 g	Provoz 1 minuta a 30 sekund při minimální rychlosti a poté 3 minuty a 30 sekund při rychlosti I. Mixér nepoužívejte déle než 5 minut.		/
	Sůl	5 g			
	Droždí	7 g			
	Cukr	3 g			
	Voda(43°C)	312 ml			
	Sádlo	7 g			
Nůž mixéru	Mouka	200 g	5 minut	3-4	/
	Krupicový cukr	200 g			
	Margarine	200 g			
	Vejce	4 ks			

## Mletí masa – tipy a varování

- Ujistěte se, že řezné hrany bubnu struhadla směřují ven.
- Ujistěte se, že zářez bubnu struhadla zapadá do výstupku krytu frézy.
- **Nikdy nepoužívejte mražené maso!**
- Nepřetěžujte spotřebič během používání tím, že budete do krytu struhadla strkat příliš mnoho masa.
- Maso nakrájejte na 10 cm dlouhé a 2 cm silné nudličky.
- Odstraňte co nejvíce kostí, chrupavky a šlachy.
- Připravené maso položte na zásobovací táč.
- Pro zapnutí spotřebiče stiskněte tlačítko "on/off".
- Pomocí pěchovadla jemně zatlačte maso do krytu kráječe.
- Na tatarský biftek maso dvakrát nasekejte středním struhacím bubnem.

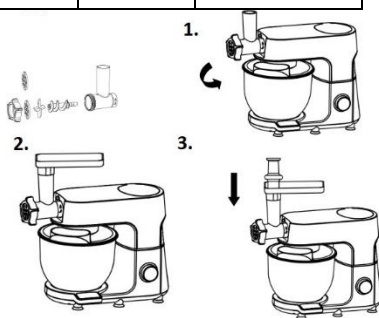

## Výroba klobás – tipy a varování

- **Vždy nejprve umelte maso.**
- Střívkó ponechte v teplé vodě po dobu 10 minut. Potom jej nasadte na klobásový nástavec. Neblokujte výstupní otvory vzduchu nástavce.
- Vložte namleté maso do podavače. Pro zapnutí spotřebiče stiskněte tlačítko ovládní rychlosti.
- Pokud se střívkó zadrhne na klobásovém nástavci, tak ho navlhčete.



## Mixer

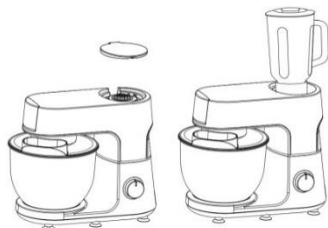

### Instalace:

1. Spusťte hlavu stroje do vodorovné polohy, otočný knoflík se automaticky vysune a uzamkne hlavu. Otevřete horní kryt.

2. Držte rukojeť skleněné nádoby ve výstupním portu na stroji a otáčejte po směru hodinových ručiček, dokud jí už nelze otočit.

Klobásu vycházející ze spotřebiče vedte na pečicí plech. Poté klobásu nakrájejte na plátky nebo nudličky a rozložte je na plech.

Ovoce nakrájejte na malé kousky, vložte je do mixovací nádoby, přidejte správné množství vody nebo mléka a jiných tekutin a přikryjte víkem.

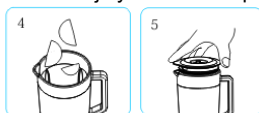

Zatlačte víko na místo.

Nainstalujte nádobu na základnu.

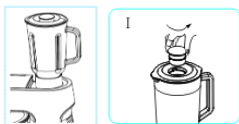

Tipy: Když je motor v chodu, můžete přidat přísady:

I: Otočte víčkem uprostřed víka ve směru proti směru hodinových ručiček



II. Přísady přidejte do nádoby tímto otvorem ve víku

Po dokončení práce stiskněte tlačítko „START/STOP“, odpojte spotřebič a obsah přelijte.

### Pozor:

1. Před instalací kelímku na šťávu se prosím ujistěte, že je produkt odpojen od napájení.
2. Provoz s rychlostí P nelze provozovat dlouho, operaci můžete mnohokrát opakovat.

3. Nenechávejte nádoby v nečinnosti déle než 30 sekund.

4. Nenechávejte více ingrediencí, než je kapacita nádoby.

5. Nádoba na šťávu je vyrobena ze skla, nepoužívejte vodu teplejší než 40 °C.

## Čištění

Odpojte spotřebič.

Nikdy neponožte motorovou jednotku do vody ani ji neponožte pod tekoucí vodu. Otřete jej měkkým suchým nebo mírně navhčeným hadříkem.

Pro nejnižší čištění příslušenství po použití rychle opláchněte. Zcela demontujte nástavec mixéru. S čepelemi zacházejte opatrně, protože některé mají ostré řezné hrany.

Pokud jsou doplňky zbarvené jídlem (mrkev, pomeranč atd.), jemně je otřete kuchyňskou utěrkou namočenou v oleji na vaření a poté očistěte běžným způsobem.

## Životní prostředí

Toto označení znamená, že tento produkt by neměl být likvidován spolu s jiným domovním odpadem, a to v rámci celé EU. Abyste předešli možnému poškození životního prostředí nebo lidského zdraví v důsledku nekontrolované likvidace odpadu, recyklujte jej zodpovědně, abyste podpořili udržitelné opětovné využití materiálových zdrojů. Chcete-li vrátit použité zařízení, použijte systémy vrácení a sběru nebo kontaktujte prodejce, u kterého jste produkt zakoupili. Mohou vzít tento výrobek k ekologicky bezpečné recyklaci.



## ZÁRUKA A SERVIS

S případnými žádostmi o informace nebo s problémem se prosím obračejte na centrum péče o zákazníky společnosti Gorenje ve vaší zemi (telefonní číslo na centrum péče o zákazníky najdete na celosvětovém záručním listě). Jestliže ve vaší zemi není žádné centrum péče o zákazníky, obraťte se na svého místního obchodního zástupce společnosti Gorenje nebo na servisní oddělení společnosti Gorenje pro domácí spotřebiče.

Pouze pro osobní použití!

**GORENJE**  
**VÁM PŘEJE MNOHO PŘÍJEMNÝCH**  
**ZÁŽITKŮ PŘI POUŽÍVÁNÍ**  
**TOHOTO SPOTŘEBIČE**

Vyhrazujeme si právo na jakékoli úpravy



1. Obere Abdeckung (Mixer)
2. Mixeranschluss
3. Gehäuse
4. Geschwindigkeitsregler (rotierend)
5. Taste START / STOP
6. Entriegelungstaste für Multifunktionskopf
7. Skalanzeige
8. Entriegelungstaste für Fleischwolf
9. Abnehmbare Abdeckung für den Stromanschluss des Fleischwolfs
10. Lebensmittel-Dosierer auf transparentem Deckel
11. Edelstahlschüssel
12. Schneebesens
13. Mixer Klinge
14. Knethaken

## **Zubehör:**

### **Fleischwolf:**

1. Befestigungsring
2. Schneidmesser (fein)
3. Schneidmesser (mittel)
4. Messer
5. Schnecke
6. Kuttergehäuse
7. Lebensmittelschale
8. Schieber
9. Füllrohr
10. Kubbe-Kit
11. Mixer

## **Gefahr**

Niemals die Motoreinheit in Wasser tauchen oder unter dem Wasserhahn abspülen.

## **Warnung**

- Lesen Sie bitte vor dem Gebrauch Ihres Geräts die Bedienungsanleitung sorgfältig durch.
- Schalten Sie das Gerät aus, bevor Sie den Aufsatz anbringen oder entfernen.
- Halten Sie Ihre Finger von den beweglichen Teilen und der Öffnung des Aufsatzes fern.
- Verwenden Sie das Gerät nur für den bestimmungsgemäßen Gebrauch im Haushalt. Der Hersteller übernimmt keine Haftung, wenn das Gerät unsachgemäß verwendet wird oder diese Anweisungen nicht befolgt werden.
- Vergewissern Sie sich, dass die Nennspannung des Geräts mit der Spannung Ihres Stromnetzes übereinstimmt.
- Jeder Anschlussfehler führt zum Erlöschen der Garantie.
- Das Gerät muss an eine geerdete Steckdose angeschlossen werden.
- Sollten Sie zur Verwendung ein Verlängerungskabel benötigen, dann achten Sie darauf, dass es geerdet ist und niemand darüber stolpern kann.
- Ziehen Sie den Netzstecker, sobald Sie das Gerät nicht mehr benutzen und bevor Sie es reinigen.
- Sehen Sie bei Beschädigungen von der Verwendung Ihres Geräts und/oder Aufsatzes ab. Wenden Sie sich an ein zugelassenes Kundendienstzentrum.
- Sämtliche Arbeiten am Gerät, die nicht Teil der üblichen Pflege und Reinigung durch den Kunden sind, müssen von einem zugelassenen Kundendienstzentrum vorgenommen werden.

- Niemals das Gerät, das Netzkabel oder den Stecker in Wasser oder andere Flüssigkeiten eintauchen.
- Achten Sie darauf, dass das Netzkabel nicht in der Reichweite von Kindern hängt, in die Nähe von oder in Kontakt mit heißen Geräteteilen, anderen Wärmequellen oder scharfen Kanten kommt.
- Schalten Sie das Gerät aus und trennen Sie es von der Stromversorgung, bevor Sie Zubehörteile wechseln oder sich beweglichen Teilen nähern.
- Berühren Sie während des Betriebs des Geräts nicht den Schneebesens, die Mixer Klinge oder den Knethaken.
- Verwenden Sie immer nur einen Aufsatz zur gleichen Zeit.
- Betreiben Sie das Gerät nicht länger als 24 Minuten am Stück. Vor dem nächsten Gebrauch 15 Minuten ruhen lassen.
- Geräte können von Personen mit eingeschränkten körperlichen, sensorischen oder geistigen Fähigkeiten oder mangelnder Erfahrung und Kenntnis verwendet werden, wenn sie beaufsichtigt oder in die sichere Verwendung des Geräts eingewiesen wurden und die damit verbundenen Gefahren verstehen.
- Kinder sollten beaufsichtigt werden, um sicherzustellen, dass sie nicht mit dem Gerät spielen.
- Wenn das Netzkabel beschädigt ist, muss es durch den Hersteller, den Kundendienst oder eine ähnlich qualifizierte Person ersetzt werden, um eine Gefährdung zu vermeiden.
- Dieses Gerät darf nicht von Kindern benutzt werden. Bewahren Sie das Gerät und dessen Kabel außerhalb der Reichweite von Kindern auf.
- Kinder dürfen nicht mit dem Gerät spielen.
- Kinder dürfen das Gerät nicht ohne Aufsicht reinigen oder Wartungsarbeiten daran durchführen.
- Dieses Gerät ist für die Verwendung in Haushalten und ähnlichen Anwendungen bestimmt.
- Es besteht Verletzungsgefahr bei unsachgemäßem Gebrauch. Gehen Sie deshalb stets vorsichtig mit dem Gerät um.
- Beim Umgang mit den scharfen Schneidklingen, beim Entleeren der Schüssel und bei der Reinigung ist Vorsicht geboten.
- **WARNUNG: BERÜHREN SIE NACH DEM ABNEHMEN DES ZUBEHÖRES NICHT DIE BEWEGLICHE WELLE.**
- Seien Sie vorsichtig, wenn heiße Flüssigkeit in den Mixer gegossen wird, da sie durch plötzliches Dampfen aus dem Gerät herausgeschleudert werden kann.

- Das Gerät vor der Montage, Demontage und Reinigung oder wenn es unbeaufsichtigt ist, immer von der Stromversorgung trennen.
- Das Gerät sollte nach jedem Vorgang auf Raumtemperatur abgekühlt werden.
- Schallpegel: 78 dB(A)
- Verwenden Sie während des Mischens keinen Schaber oder andere Werkzeuge, um das Material im Mischbehälter zu verdichten, da dies zu Verwicklungen oder Verletzungen führen kann.
- Drücken Sie unbedingt auf das Display, um sicherzustellen, dass das Gerät ausgeschaltet und vom Stromnetz getrennt ist, bevor Sie Zubehör installieren, entfernen oder reinigen, da dies zu Verletzungen führen kann.
- Der Motor der Maschine ist mit einem Überhitzungsschutz ausgestattet. Wenn die Maschine überhitzt, schaltet sie automatisch ab, bis sie sich abgekühlt hat, bevor sie wieder läuft.
- Wenn einer der Ausgänge in Betrieb ist, stellen Sie bitte sicher, dass die Teile oder Komponenten, die mit den anderen Ausgängen verbunden sind, entfernt und eine Schutzabdeckung installiert werden.
- Benutzen Sie das Gerät nicht unbeaufsichtigt. Wenn Sie das Haus verlassen müssen, schalten

Sie den Schalter aus oder ziehen Sie den Netzstecker.

- Schließen Sie das Gerät nicht an das Stromnetz an, ohne das erforderliche Zubehör installiert zu haben.
- Überlastungsgefahr! Verwenden Sie das Zubehör und die Mischfunktion nicht gleichzeitig.

**Dieses Gerät ist gemäß der europäischen Richtlinie 2012/19/EU über Elektro- und Elektronik-Altgeräte (WEEE) gekennzeichnet. Diese Richtlinie bildet den Rahmen für eine europaweite Gültigkeit der Rückgabe und des Recyclings von Elektro- und Elektronikaltgeräten.**

### **Vorsicht**

Stellen Sie das Gerät immer auf eine ebene, stabile Fläche.

Verwenden Sie die Zitruspresse nicht länger als 24 Minuten ohne Unterbrechung.

Dieses Gerät ist nur für den Hausgebrauch bestimmt.

Verwenden Sie niemals Zubehör oder Teile anderer Hersteller, wenn diese nicht von Gorenje autorisiert sind. Falls Sie dieses Zubehör verwenden, erlischt die Garantie.

### **Vor dem Gebrauch**

Alle lösbaren Teile müssen vor der ersten Inbetriebnahme des Geräts gereinigt werden (siehe Kapitel „Reinigung“).

Vergewissern Sie sich, dass das Gerät richtig zusammengebaut ist (siehe Kapitel „Allgemeine Beschreibung“), bevor Sie es in die Steckdose stecken.

Stecken Sie den Stecker in die Steckdose.

### **Verwendung des Geräts**

Die Standardteile dieser Maschine bestehen aus Knethaken, Schneebesen, Rührbesen und Edelstahlschüssel, insgesamt vier Teile.

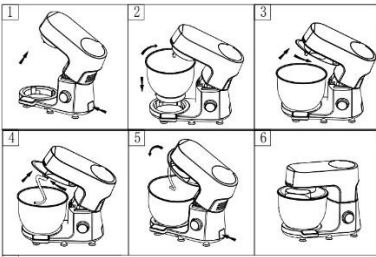

2. Drehen Sie den transparenten Deckel gegen den Uhrzeigersinn, bis er sich nicht mehr drehen lässt, und nehmen Sie ihn wie in Abb. 3 gezeigt ab.

## ANZEIGEFUNKTION DES SCHALTKNOPFES

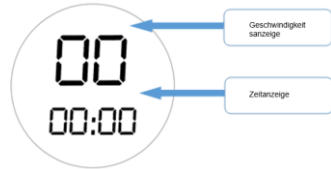

1. Beim Einschalten des Geräts wird die Geschwindigkeitsposition als „00“ und die Zeit als „PUSH“ angezeigt. Die Geschwindigkeits- und Zeitanzeige blinkt.
2. Drücken Sie auf das Display, das Produkt startet, Standardgeschwindigkeit 1 startet. Gleichzeitig beginnt die Zeit zu laufen. Drehen Sie den Geschwindigkeitsregler, um die Geschwindigkeit einzustellen. Während der Verwendung des Geräts läuft die Zeit weiter, auch wenn die Geschwindigkeit geändert wird, bis die Anzeige erneut gedrückt wird oder die Geschwindigkeit auf „00“ zurückgestellt wird, dann hört das Gerät auf zu funktionieren.
3. Drehen Sie den Geschwindigkeitsregler, wählen Sie die gewünschte Geschwindigkeit, drücken Sie dann auf das Display, das Produkt startet entsprechend der Geschwindigkeit.
4. Der Geschwindigkeitsregler kann 360 Grad drehen, mit „01“, „02“, „03“, „04“, „05“, „06“, „07“, „08“, „09“, „10“, „11“, „12“, „12“ ist die höchste Geschwindigkeit, „01“ ist die niedrigste Geschwindigkeit.
5. Wenn das Gerät in Betrieb ist, drücken Sie plötzlich die Taste zum Anheben des Kopfes, wodurch das Gerät automatisch den Kopf anhebt; auf dem Display wird „E1“ angezeigt. Zu diesem Zeitpunkt müssen Sie nur den Kopf wieder nach oben drücken. Drücken Sie den Kopf nach unten, drücken Sie lange auf das Display, das Produkt kann normal starten. Wird zu viel Material eingefüllt, das den Motor blockiert, erscheint auf dem Display ebenfalls „E1“. Zu diesem Zeitpunkt müssen Sie einige Zutaten herausnehmen und dann lange auf das Display drücken, damit das Produkt normal starten kann.

Die maximale Betriebszeit des Geräts beträgt 30 Minuten, nach 30 Minuten schaltet sich das Gerät automatisch ab.

### Installation (siehe Abb. A):

1. Drücken Sie die Taste zum Hochklappen des Kopfes, der Kopf wird automatisch hochgeklappt. Diesmal befindet sich das Gerät in einem Zustand des Stromausfalls, wie in Abb. 1 dargestellt.
2. Führen Sie den Boden der Edelstahlschüssel in die dafür vorgesehene Aussparung, setzen Sie die Schüssel ab und drehen Sie sie im Uhrzeigersinn, bis sie sich nicht mehr drehen lässt, wie in Abb. 2 dargestellt.
3. Setzen Sie die transparente Schüsselabdeckung auf den Kopf und drehen Sie sie im Uhrzeigersinn, bis sie sich nicht mehr drehen lässt, wie in Abb. 3 dargestellt.
4. Führen Sie die Kerbe am oberen Ende des Rührstabs in die Antriebswelle ein, drücken Sie den Rührstab nach oben und drehen Sie ihn gegen den Uhrzeigersinn, bis er sich nicht mehr drehen lässt, wie in Abb. 4 dargestellt.
5. Drücken Sie nach dem Einbau der oben genannten Teile erneut die Kopftaste. Drücken Sie den Kopf vorsichtig in die ursprüngliche Position zurück, sodass das Gerät wie in Abb. 5–6 gezeigt in Betrieb genommen werden kann.

### Demontage (siehe Abb. B)

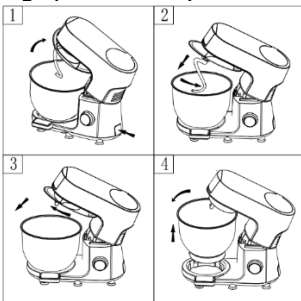

1. Drücken Sie die Taste zum Hochklappen des Kopfes, der Kopf klappt automatisch hoch, wie in Abb. 1 dargestellt, drücken Sie dann den Rührstab fest nach oben und drehen Sie ihn im Uhrzeigersinn bis zum Anschlag der Antriebswelle, dann können Sie den Rührstab direkt abnehmen. Wie Abb. 2.

## SKALENANZEIGEFUNKTION



1. Berühren Sie nach dem Einschalten des Geräts die Taste „ON/OFF“, die Wiegeanzeige leuchtet auf und die Wiegefunktion wird gestartet.

2. Stellen Sie die Schale direkt auf die Basis und berühren Sie dann die „Tara“-Taste. Zu diesem Zeitpunkt wird das Gewicht auf Null gestellt, und legen Sie dann das gewünschte Material direkt auf die Basis, um es zu wiegen.

### MIXERKLINGE / SCHNEEBESEN / KNETHAKEN

1. Stellen Sie das Produkt an einem sicheren, stabilen, sauberen und trockenen Ort auf.
2. Halten Sie den Kopf der Maschine mit einer Hand und drücken Sie die Taste zum Anheben des Kopfes mit der anderen Hand. Der Kopf des Geräts wird automatisch angehoben, Sie können Ihre Hand benutzen, um den Kopf des Geräts in die maximale Position anzuheben und den transparenten Deckel zu installieren.
3. Befolgen Sie die oben beschriebene Methode zur Installation der Rührerlemente, um

die erforderlichen Rührstäbe an der vorgesehenen Position zu installieren.

4. Setzen Sie die Edelstahlschüssel in die vorgesehene Position und verriegeln Sie sie im Uhrzeigersinn.

5. Füllen Sie das Rührgut ein – nicht überladen. Die maximale Belastbarkeit der Maschine entnehmen Sie bitte der beigefügten Tabelle.

6. Wenn Sie bereit sind, drücken Sie den Produktkopf nach unten, um ihn zu verriegeln (die Taste zum Anheben des Kopfes springt automatisch nach oben), um den Produktkopf wieder in die horizontale Position zu bringen.

7. Drehen Sie den Drehknopf, stellen Sie die gewünschte Geschwindigkeit ein und drücken Sie die Taste START / STOP.

8. Stellen Sie den Geschwindigkeitsregler nach Bedarf ein.

9. Wenn die Mischung den gewünschten Mischgrad erreicht hat, drücken Sie auf das Display, um das Gerät auszuschalten, und ziehen Sie den Netzstecker.

10. Drehen Sie die Edelstahlschüssel gegen den Uhrzeigersinn und nehmen Sie sie aus dem Gerät.

11. Nehmen Sie die Mischung aus dem Topf.

12. Zur Reinigung der Teile siehe die unter „Reinigung und Wartung“ beschriebene Methode.

Zubehör	Lebensmittel	Höchstmenge	Betriebszeit	Geschwindigkeiten	Vorbereitung
Schneebesen	Sahne (38 % Fett)	500 ml	10 Minuten	5–6	/
	Eiklar	12 St.	3 Minuten	5–6	/
Knethaken	Mehl	450 g	Betrieb 1 Minute und 30 Sekunden bei MIN-Geschwindigkeit, dann 3 Minuten und 30 Sekunden bei I-Geschwindigkeit. Betreiben Sie das Gerät nicht länger als 5 Minuten.		/
	Salz	5 g			
	Hefe	7 g			
	Zucker	3 g			
	Wasser (43 °C)	312 ml			
	Schmalz	7 g			
Mixerklinge	Mehl	200 g	5 Minuten	3–4	/
	Puderzucker	200 g			
	Margarine	200 g			
	Eier	4 St.			

### Fleischhacken – Tipps und Warnhinweise

- Stellen Sie sicher, dass die Schneidkanten der Schneideinheit nach außen zeigen.

- Stellen Sie sicher, dass die Kerbe der Mahlscheibe auf den Vorsprung des Schneidgehäuses passt.
- **Niemals gefrorenes Fleisch verwenden!**
- Überlasten Sie das Gerät während des Gebrauchs nicht, indem Sie zu viel Fleisch in das Schneidgehäuse drücken.

- Schneiden Sie das Fleisch in 10 cm lange und 2 cm dicke Streifen.
- Entfernen Sie Knochen, Knorpel und Sehnen so weit wie möglich.
- Legen Sie das vorbereitete Fleisch auf das Eingabefach.
- Drücken Sie die Taste Ein/Aus, um das Gerät einzuschalten.
- Drücken Sie das Fleisch mit dem Schieber vorsichtig in das Schneidgehäuse.
- Für Tatarsteak das Fleisch zweimal mit der mittelgroßen Mahlscheibe hacken.

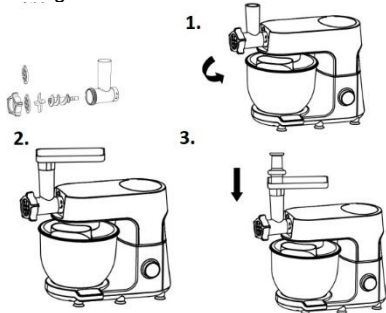

## Mixer

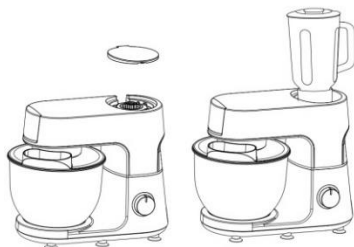

### Aufstellung:

1. Senken Sie den Maschinenkopf in eine waagerechte Position ab. Der Knopf zum Anheben des Kopfes springt automatisch nach oben und verriegelt den Kopf. Öffnen Sie die obere Abdeckung.
2. Halten Sie den Griff des Glasbehälters in die Ausgabeeöffnung des Geräts und drehen Sie ihn im Uhrzeigersinn, bis er sich nicht mehr drehen lässt.

Führen Sie die aus dem Gerät kommende Teigwurst auf ein Backblech. Schneiden Sie dann die Wurst in Scheiben oder Streifen und verteilen Sie sie auf dem Backblech.

Schneiden Sie die Früchte in kleine Stücke, geben Sie sie in den Mixbecher, fügen Sie die richtige Menge Wasser oder Milch und andere Flüssigkeiten hinzu und schließen Sie den Deckel.



Drücken Sie den Deckel fest. Setzen Sie das Gefäß auf den Sockel.

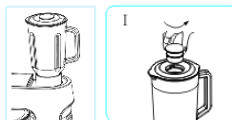

Tipps: Wenn Sie Zutaten hinzufügen möchten, können Sie dies tun, während der Motor läuft:

I. Drehen Sie den Innendeckel gegen den Uhrzeigersinn vom Deckel ab.



II. Geben Sie die Zutaten durch die Öffnung im Deckel in das Gefäß.

## Würstchen machen – Tipps und Warnungen

### Das Fleisch zuerst immer hacken.

- Legen Sie die Wursthaut für 10 Minuten in lauwarmes Wasser. Ziehen Sie dann die nasse Haut auf den Wursttrichter. Blockieren Sie nicht die Luftaustrittsnuten des Trichters.
- Legen Sie das Hackfleisch auf das Eingabefach. Drücken Sie den Geschwindigkeitsregler, um das Gerät einzuschalten.
- Wenn die Haut am Wursttrichter hängen bleibt, befeuchten Sie sie später mit etwas Wasser.



Drücken Sie nach getaner Arbeit die „START / STOP“-Taste, ziehen Sie den Netzstecker und schütten Sie den Inhalt aus.

#### **Achtung:**

1. Vergewissern Sie sich vor dem Einsetzen des Saftbechers, dass das Gerät von der Stromversorgung getrennt ist.
2. Der P-Geschwindigkeitsbetrieb kann nicht lange anhalten, aber Sie können den Betrieb viele Male wiederholen.
3. Bitte lassen Sie das Glas nicht länger als 30 Sekunden im Leerlauf stehen.
4. Bitte überschreiten Sie nicht die Zutatenkapazität.
5. Der Saftbecher besteht aus Glas. Verwenden Sie nicht mehr als 40 °C warmes Wasser.

### **Reinigung**

Das Gerät ausstecken.

Die Motoreinheit niemals in Wasser tauchen oder unter fließendes Wasser halten. Mit einem weichen, trockenen oder leicht feuchten Tuch abwischen.

Zur leichteren Reinigung das Zubehör nach dem Gebrauch kurz abspülen. Den Mixeraufsatz vollständig demontieren. Die Klingen sind mit Vorsicht zu behandeln, da einige von ihnen scharfe Schneidkanten haben.

Wenn das Zubehör durch Lebensmittel (Karotten, Orangen usw.) verfärbt ist, wird es vorsichtig mit einem in Speiseöl getauchten Küchentuch abgerieben und dann wie üblich gereinigt.

### **Umwelt**

Diese Kennzeichnung weist darauf hin, dass dieses Produkt in der gesamten EU nicht mit anderen Haushaltsabfällen entsorgt werden darf. Um mögliche Schäden für die Umwelt oder die menschliche Gesundheit durch unkontrollierte Abfallentsorgung zu vermeiden, sollte der Abfall verantwortungsvoll recycelt werden, um die nachhaltige Wiederverwendung von Materialressourcen zu fördern. Um ein gebrauchtes Gerät zurückzugeben, sind entweder die Rückgabe- und Abholssysteme zu nutzen oder der Händler, bei dem das Produkt gekauft wurde, zu kontaktieren. Sie können dieses Produkt einem umweltgerechten Recycling zuführen.



Kundendienstzentrum gibt, wenden Sie sich an Ihren örtlichen Gorenje-Händler oder an die Serviceabteilung von Gorenje-Haushaltsgeräten.

#### **Nur für den persönlichen Gebrauch!**

### **Garantie & Service**

Wenn Sie Informationen benötigen oder ein Problem haben, wenden Sie sich bitte an das Gorenje-Kundendienstzentrum in Ihrem Land (die Telefonnummer finden Sie in der weltweiten Garantiebrochüre). Wenn es in Ihrem Land kein

**GORENJE**  
**WÜNSCHT IHNEN VIEL FREUDE BEI**  
**DER BENUTZUNG IHRES GERÄTS.**  
Wir behalten uns das Recht auf Änderungen vor!

1. Верхня кришка (блендер)
2. Гніздо для блендера
3. Корпус блендера
4. Перемикач регулювання швидкості (поворотний)
5. Кнопка СТАРТ/СТОП
6. Кнопка розблокування багатофункціональної насадки
7. Індикатор ваги
8. Кнопка розблокування м'ясорубки
9. Знімна кришка роз'єму електроживлення м'ясорубки
10. Дозатор продуктів на прозорій кришці
11. Чаша з нержавіючої сталі
12. Вінчик
13. Лезо міксера
14. Гак для тіста

#### Додаткове приладдя:

##### М'ясорубка

1. Фіксувальне кільце
2. Ніж для нарізки (тонкий)
3. Ніж для нарізки (середній)
4. Ніж
5. Шнек
6. Корпус ножа
7. Лоток для продуктів
8. Штовхач
9. Насадка для начинювання
10. Насадки для кеббе
11. Блендер

#### Небезпека

Не занурюйте електромотор у воду та не мийте його під краном.

#### Попередження

- Перед використанням приладу уважно прочитайте інструкцію.
- Перш ніж встановлювати та знімати насадку, вимкніть прилад.
- Тримайте пальці подалі від рухомих частин і отворів на насадці.
- Використовуйте прилад лише за побутовим призначенням. Виробник не несе жодної відповідальності, якщо прилад використовується неналежним чином або без дотримання цих інструкцій.
- Перевірте, чи відповідає номінальна напруга приладу напрузі вашої електромережі.
- Будь-яка помилка під час підключення анулює гарантію.
- Прилад слід підключати до заземленої електричної розетки.
- Якщо ви користуєтеся електричним подовжувачем, заземліть його, крім того, переконайтеся, що ніхто не може перечепитися через нього.
- Після закінчення роботи та перед очищенням приладу від'єднуйте його від електромережі.
- Не використовуйте насадку та/або прилад, якщо вони зламані. Зверніться до авторизованого сервісного центру.
- Будь-які роботи з приладом, окрім звичайного догляду та очищення, які виконує користувач, слід виконувати в авторизованому сервісному центрі.
- Не занурюйте прилад, шнур електроживлення або штепсельну вилку у воду або будь-яку іншу рідину.
- Не залишайте шнур електроживлення висіти в місцях,



досяжних для дітей, не кладіть його близько до гарячих частин приладу, інших джерел тепла або гострих країв, не допускайте контакту з ними.

- Перш ніж змінювати додаткове приладдя або торкатися рухомих частин, вимкніть прилад і від'єднайте його від електромережі.
- Під час роботи приладу не торкайтеся вінчика, лопаті міксера або гака для замішування тіста.
- Одночасно використовуйте лише одну насадку.
- Не використовуйте прилад безперервно більше 24 хвилин за один раз. Перед черговим використанням зробіть 15-хвилинну перерву.
- Прилади можуть використовувати особи з обмеженими фізичними, сенсорними або розумовими можливостями чи з недостатнім досвідом і знаннями, якщо вони перебувають під наглядом або проінструктовані щодо безпечного використання приладу і якщо вони розуміють пов'язану з цим небезпеку.
- Стежте, щоб діти не гралися з приладом.
- Якщо шнур живлення пошкоджений, задля уникнення небезпеки його заміну повинен виконати виробник, його

представник з сервісного обслуговування або особа, яка має відповідну кваліфікацію.

- Дітям заборонено користуватися цим приладом. Зберігайте прилад та його шнур у місцях, недоступних для дітей.
- Не дозволяйте дітям гратися з приладом.
- Дітям заборонено очищувати прилад або здійснювати його обслуговування без нагляду дорослих.
- Цей прилад призначений для використання в побуті та інших подібних цілях.
- Неправильне використання може призвести до травмування. Будь ласка, поведіться з ним обережно.
- Будьте обережні під час роботи з гострими ножами, під час спорожнення чаші та під час очищення.
- **ПОПЕРЕДЖЕННЯ: НЕ ТОРКАЙТЕСЯ РУХОМОГО ВАЛУ ПІСЛЯ ВІД'ЄДНАННЯ ДОДАТКОВОГО ПРИЛАДДЯ.**
- Будьте обережні, якщо в блендер налита гаряча рідина, оскільки вона може виплеснутися з приладу через раптове утворення пари.
- Завжди відключайте прилад від електромережі, якщо він залишається без нагляду, а також перед встановленням

частин, розбиранням або очищенням.

- Після кожного циклу роботи прилад повинен охолонути до кімнатної температури.
- Рівень шуму 78 дБ(А)
- Під час змішування не використовуйте скребок або інші предмети для накопичення суміші в змішувальній ємності – це може призвести до потрапляння суміші в очі або до травм.
- Перед встановленням, зніманням або очищенням додаткового приладдя обов'язково натисніть на індикатор, щоб переконатися, що прилад вимкнений і відключений від мережі, інакше можна отримати травму.
- Мотор приладу оснащений захистом від перегрівання; коли прилад перегрівається, він автоматично припиняє роботу до моменту, поки не охолоне, потім знову почне працювати.
- Коли використовується один з вихідних отворів, переконайтеся, що від інших вихідних отворів від'єднані усі частини або елементи, встановіть на невикористовувані отвори захисну кришку.
- Не використовуйте прилад без нагляду, а якщо вам потрібно відійти, спочатку вимкніть прилад

вимикачем або витягніть штепсельну вилку з розетки.

- Спочатку встановіть все необхідне приладдя, а потім підключайте прилад до електромережі.
- Небезпека перевантаження! Не використовуйте додаткове приладдя та режим змішування одночасно.

**Цей прилад марковано відповідно до європейської директиви 2012/19/ЄС про відходи електричного та електронного обладнання (WEEE). Директива регламентує загальноєвропейський порядок повернення та переробки відпрацьованого електричного та електронного обладнання.**

### **Застереження**

Завжди ставте прилад на рівну, стійку поверхню.

Не використовуйте прес для цитрусових довше 24 хвилин без перерви.

Цей прилад призначений лише для побутового використання.

Ніколи не використовуйте додаткове приладдя або комплектуючі інших виробників, якщо вони не рекомендовані компанією «Gorenje». Використання такого додаткового приладдя анулює гарантію.

### **Перед використанням**

Перш ніж розпочати користуватися приладом, помийте всі знімні частини (див. розділ «Очищення»).

Перш ніж підключити прилад до розетки, перевірте, чи правильно він зібраний (див. розділ «Загальний опис»).

Вставте штепсельну вилку в електророзетку.

### **Використання приладу**

Стандартні комплектуючі цього приладу: гак для тіста, вінчик, збивач і чаша з нержавіючої сталі – всього чотири деталі.

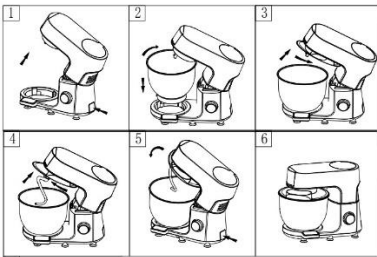

### Встановлення (див. рисунок А):

1. Натисніть кнопку підймання оголовка – він автоматично підніметься. Так прилад перебуває в стані відключення електроживлення, як показано на рисунку 1.
2. Поверніть дно чаші з нержавіючої сталі шпилькою до отвору у приладі, опустіть, поверніть чашу за годинниковою стрілкою до кінця так, щоб вона була нерухомою, як показано на рисунку 2.
3. Встановіть прозору кришку на оголовок, поверніть її за годинниковою стрілкою до кінця так, щоб кришка була нерухомою, як показано на рисунку 3.
4. Вставте паз на верхньому кінці мішалки в приводний вал, із зусиллям підніміть мішалку вгору, поверніть її за годинниковою стрілкою до кінця так, щоб мішалка була нерухомою, як показано на рисунку 4.
5. Встановивши перераховані вище елементи, знову натисніть кнопку оголовка. Легко притисніть оголовок у вихідне положення, щоб прилад міг почати працювати, як показано на рисунках 5-6.

### Розбирання (див. рисунок В)

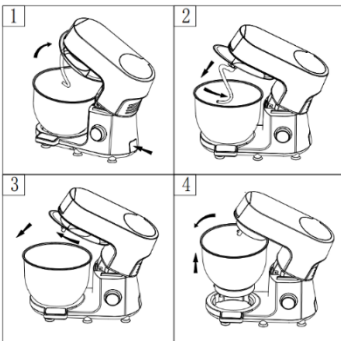

1. Натисніть кнопку підймання оголовка – він автоматично підніметься, як показано на рисунку 1, натисніть на мішалку догори, поверніть її за годинниковою стрілкою до виступу на приводному валі, після чого можна витягти мішалку. Як на рисунку 2.

2. Поверніть прозору кришку проти годинникової стрілки до кінця, зніміть кришку як показано на рисунку 3.

### ІНДИКАЦІЯ НА РУЧЦІ ПЕРЕМИКАЧА



1. Коли вмикається електроживлення, значення швидкості відображається як «00», а час – як «НАТИСНУТИ» («PUSH»). Індикатори швидкості та часу блимають.
  2. Натисніть на індикатор, прилад увімкнеться. За замовчуванням увімкнеться швидкість 1. Одночасно почнеться відлік часу. Обертайте ручку регулювання швидкості, щоб вибрати потрібну швидкість. Під час використання приладу, навіть якщо змінити швидкість, відлік часу триватиме до повторного натискання на індикатор, або до перемикання швидкості на «00», після чого прилад припинить роботу.
  3. Поверніть ручку регулювання швидкості, виберіть потрібну швидкість, натисніть на індикатор, прилад запуститься з відповідною швидкістю.
  4. Ручка регулювання швидкості обертається на 360 градусів, з «01», «02», «03», «04», «05», «06», «07», «08», «09», «10», «11», «12», де «12» – найбільша швидкість, «01» – найменша швидкість.
  5. Якщо під час роботи приладу раптово натиснути кнопку підняття оголовка, він автоматично підніметься, а на індикаторі з'явиться напис «E1».
- Тепер достатньо ще раз натиснути кнопку підймання оголовка, натиснути на нього вниз, тривало натиснути на індикатор, після чого прилад знову запрацює в нормальному режимі.
- Якщо в прилад покладено занадто багато сировини, мотор блокується, а на індикаторі з'являється напис «E1». У цьому випадку потрібно виїняти частину сировини, тривало натиснути на індикатор, після чого прилад знову запрацює в нормальному режимі. Максимальний час роботи приладу – 30 хвилин, після чого через 30 хвилин прилад автоматично зупиняється.

## ІНДИКАТОР ВАГИ



1. Увімкніть електроживлення, торкніться кнопки «УВІМК./ВИМК.» («ON/OFF»), загориться індикатор ваги, запуститься функція зважування.
2. Встановіть чашу на основу, торкніться кнопки «Тара» («Tare») – вага обнулиться. Покладіть сировину, яку потрібно зважити, в чашу.

### НІЖ МІКСЕРА/ ВІНЧИК/ ГАК ДЛЯ ТІСТА

1. Поставте прилад на безпечну, стійку, чисту, суху поверхню.
2. Тримайте оголовок приладу однією рукою, іншою рукою натисніть кнопку підймання оголовка. Він підніметься автоматично. Рукою допоможіть оголовку піднятися в максимальне положення, встановіть прозору кришку.
3. Дотримуйтесь описаного вище методу встановлення мішалки, щоб встановити її у відповідне положення.

4. Поставте чашу з нержавіючої сталі у вказане положення, зафіксуйте її за годинниковою стрілкою.
5. Завантажте продукти для перемішування – уникайте перевантаження. Дивіться додану таблицю щодо максимально допустимого навантаження на прилад.
6. Коли все готово, натисніть на оголовок, щоб зафіксувати його (кнопка підняття оголовка з'явиться автоматично) і встановити в горизонтальне положення.
7. Поверніть регулятор, оберіть потрібну швидкість, натисніть кнопку «СТАРТ/СТОП» («START/STOP»).
8. За необхідності поверніть ручку швидкості.
9. Коли суміш достатньо перемішана, натисніть на індикатор, щоб вимкнути прилад і від'єднати його від електромережі.
10. Поверніть чашу з нержавіючої сталі проти годинникової стрілки, вийміть її з приладу.
11. Вийміть суміш з чаші.
12. Поради щодо очищення частин наведені в розділі «Очищення та обслуговування».

Додаткове приладдя	Продукти	Максимальний об'єм	Час роботи	Швидкість	Підготовування
Вінчик	Вершки (38% жирності)	500 мл	10 хвилин	5-6	/
	Ячний білок	12 шт	3 хвилини	5-6	/
Гак для тіста	Борошно	450 г	Робота впродовж 1 хвилини 30 секунд на швидкості «МІН» («MIN»), потім 3 хвилини 30 секунд – на швидкості I. Не користуйтеся приладом довше 5 хвилин.		/
	Сіль	5 г			
	Дріжджі	7 г			
	Цукор	3 г			
	Вода(43°C)	312 мл			
Смалець	7 г				
Лезо міксера	Борошно	200 г	5 хвилин	3-4	/
	Цукрова пудра	200 г			
	Маргарин	200 г			
	Яйця	4 шт.			

## Подрібнення м'яса – поради та застереження

- Слідкуйте за тим, щоб ріжучі кромки різачка були спрямовані назовні.
- Перевірте, чи прилягає паз на тертці до виступу на корпусі різачка.
- **Ніколи не подрібнюйте заморожене м'ясо!**
- Не перевантажуйте прилад під час роботи, заштовхуючи занадто багато м'яса в корпус різачка.
- Наріжте м'ясо смужками завдовжки 10 см і завтовшки 2 см.
- Видаліть якомога більше кісток, хрящів і сухожиль.
- Покладіть підготовлене м'ясо на завантажувальний лоток.
- Щоб увімкнути прилад, натисніть кнопку увімкнення/вимкнення.
- За допомогою штовхача обережно проштовхніть м'ясо в корпус різачка.
- Для тартара зі стейка двічі подрібніть м'ясо за допомогою диска для середнього подрібнення.

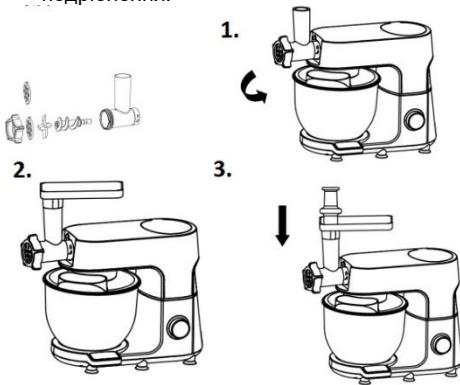

## Приготування ковбас – поради та застереження

### Спочатку слід подрібнити м'ясо.

- Замочіть ковбасну оболонку в теплій воді на 10 хвилин. Натягніть мокру оболонку на різак для набивання ковбас. Не перекривайте канавки для виходу повітря з різка.
- Покладіть фарш на завантажувальний лоток. Натисніть перемикач регулювання швидкості, щоб увімкнути прилад.
- Якщо оболонка прилипає до різка, змочіть її водою.



## Блендер

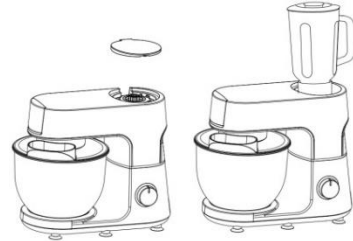

### Встановлення:

1. Опустіть оголовок приладу в горизонтальне положення, після чого ручка підймання оголовка підніметься автоматично і зафіксує його. Відкрийте верхню кришку.
2. Вставте ручку скляного глека у вихідний отвір приладу, поверніть за годинниковою стрілкою до кінця так, щоб глек був нерухомим.

Перекладіть ковбаску з тіста, що утворюється з тістоміса, на деко. Наріжте ковбаску скибками або смужками, розкладіть їх на деко.

Наріжте фрукти невеликими шматочками, покладіть їх у змішувальну чашу міксера, додайте потрібну кількість води, молока або іншої рідини, накрийте кришкою.

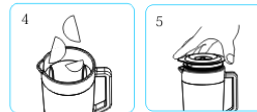

Притисніть кришку.  
Встановіть глек на основу.

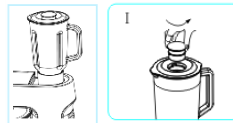

Поради: Коли мотор працює, якщо потрібно, можна додавати інші складники:

I. Переверніть внутрішню кришку основної кришки проти годинникової стрілки.



II. Додайте складники в глек через отвір у кришці.

Закінчивши роботу, натисніть кнопку «СТАРТ/СТОП» («START/STOP»), відключіть прилад від мережі та перелийте масу.

**Увага:**

1. Перед тим, як встановити склянку для соку, переконайтеся, що прилад від'єднано від електромережі.

2. Не вмикайте режим Р-швидкості надовго, краще повторіть операцію кілька разів.

3. Не залишайте глек працювати в холостому режимі більше ніж на 30 секунд.

4. Додаючи складники, враховуйте об'ємності – не перевищуйте його.

5. Склянка для соку виготовлена зі скла, не використовуйте воду, нагріту понад 40 °С.

## Очищення

Від'єднайте прилад від електромережі.

Ніколи не занурюйте блок двигуна у воду й не мийте його під проточною водою. Протріть його м'якою сухою чи злегка вологою тканиною.

Для полегшення очищення швидко промийте приладдя після використання. Зніміть усе знімне приладдя. Поводьтеся з лезами обережно, оскільки деякі з них мають гострі ріжучі кромки.

Якщо ваше приладдя забарвлене продуктами (морква, апельсини тощо), обережно протріть його кухонним рушником, змоченим у кулінарній олії, а потім очистьте звичайним способом.

## Навколишнє середовище

Це маркування вказує на те, що цей виріб не повинен утилізуватися разом з іншими побутовими відходами на території ЄС. Для того, щоб запобігти можливій шкоді навколишньому середовищу чи здоров'ю людей від неконтрольованої утилізації відходів, відповідально переробляйте їх, щоб сприяти сталому повторному використанню матеріальних ресурсів. Для того, щоб повернути використаний пристрій, скористайтеся системами повернення й збирання відходів або зверніться до продавця, у якого було придбано виріб. Вони можуть прийняти цей виріб на екологічно безпечну утилізацію.



## Гарантія та обслуговування

Якщо потрібна інформація або виникла проблема, зверніться до Центру обслуговування клієнтів компанії «Gorenje» у

вашій країні (номер телефону вказано в міжнародному гарантійному листі). Якщо у вашій країні немає Центру обслуговування клієнтів, зверніться до місцевого дилера компанії Gorenje або зверніться до відділу обслуговування побутової техніки компанії Gorenje.

## Тільки для особистого користування!

**GORENJE**  
**КОРИСТУЙТЕСЯ ПРИЛАДОМ ІЗ**  
**ЗАДОВОЛЕННЯМ**

Ми залишаємо за собою право на будь-які зміни!

1. Крышка привода блендера
2. Привод блендера
3. Корпус
4. Переключатель скорости (поворотный)
5. Кнопка СТАРТ/СТОП
6. Кнопка разблокировки многофункционального блока
7. Дисплей весов
8. Кнопка отсоединения мясорубки
9. Крышка привода мясорубки
10. Загрузочное отверстие на прозрачной крышке чаши
11. Чаша из нержавеющей стали
12. Венчик
13. Насадка для смешивания
14. Крюк для теста

### **АКСЕССУАРЫ**

#### **Мясорубка**

1. Зажимная гайка
2. Диск для фарша с мелкими отверстиями
3. Диск для фарша со средними отверстиями
4. Нож
5. Шнек
6. Корпус мясорубки
7. Лоток
8. Толкатель
9. Насадка для колбасок
10. Набор для кеббе
11. Блендер

### **Опасно!**

Запрещается погружать блок электродвигателя в воду и мыть под струей воды.

### **Предупреждение**

- Перед использованием прибора ответственно прочитайте инструкцию по эксплуатации.
- Выключайте прибор перед установкой и снятием насадок.
- Не приближайте пальцы к движущимся частям и отверстиям на насадках.
- Прибор предназначен только для домашнего использования. Производитель не несет ответственности в случае использования прибора не по назначению или не в соответствии с инструкцией по эксплуатации.
- Перед подключением проверьте, совпадает ли напряжение, указанное в заводской табличке, с фактическими параметрами сети.
- Гарантия не распространяется на повреждения, возникшие в результате неправильного подключения к электросети.
- Прибор должен быть подключен к заземленной электрической розетке.
- При необходимости можно использовать только заземленные удлинители. Следите, чтобы никто не споткнулся об удлинитель.
- Отключайте прибор от электросети после завершения работы и перед очисткой.
- Не пользуйтесь прибором и/или насадками, если они повреждены. Обратитесь в ближайший сервисный центр.
- Любые работы с прибором, кроме обычного ухода и очистки, может производить только специалист сервисного центра.
- Не погружайте прибор, шнур питания и вилку в воду или другие жидкости.

- Следите, чтобы шнур питания не свисал со стола или рабочей поверхности в зоне досягаемости детей, не касался горячих поверхностей и не перегибался через острые края.
- Выключайте прибор и отключайте от электросети перед заменой насадок и аксессуаров, а также при работе с движущимися частями прибора.
- Не прикасайтесь к венчику, насадке для смешивания и крюку для теста во время работы прибора.
- Пользуйтесь только одной насадкой одновременно.
- Не используйте прибор непрерывно более 24 минут. Перед следующим использованием подождите 15 минут.
- Допускается использование прибора людьми с ограниченными физическими, сенсорными и умственными способностями или с недостатком опыта или знаний, только если они находятся под присмотром или получили инструкции по безопасному использованию прибора и понимают опасности, связанные с его эксплуатацией.
- Следите, чтобы дети не играли с прибором.
- Во избежание опасности замену поврежденного шнура питания может проводить производитель, авторизованный сервисный центр или квалифицированный специалист.
- Прибор не предназначен для использования детьми. Держите прибор и шнур питания вне пределов досягаемости детей.
- Не позволяйте детям играть с прибором.
- Детям запрещается выполнять очистку и обслуживание прибора без присмотра!
- Прибор предназначен для использования в бытовых условиях и условиях, приближенных к бытовым.
- Неправильное использование может привести к травмам. Обращайтесь с прибором осторожно.
- Соблюдайте осторожность при обращении с острыми лезвиями ножа во время извлечения продуктов из чаши и во время очистки.
- **ПРЕДУПРЕЖДЕНИЕ! ПОСЛЕ ОТСОЕДИНЕНИЯ НАСАДОК И АКСЕССУАРОВ НЕ ПРИКАСАЙТЕСЬ К ДВИЖУЩЕМУСЯ ВАЛУ.**
- Будьте осторожны при добавлении горячей жидкости в блендер, так как она может выплескиваться из-за быстрого образования пара.



- Обязательно отсоединяйте прибор от источника электропитания, если оставляете его без присмотра, а также перед тем, как его собирать, разбирать или чистить.
- После каждого процесса обработки пищи дайте прибору остыть до комнатной температуры.
- Уровень шума: 78 дБ(А).
- Во время смешивания не используйте скребок или другие инструменты, чтобы направлять продукты в центр емкости для смешивания, так как это может привести к травме или повреждению прибора.
- Перед установкой, снятием или очисткой принадлежностей обязательно выключите прибор, нажав на дисплей, и выньте вилку из розетки, в противном случае возможны травмы и повреждения.
- Прибор имеет встроенный защитный механизм для предотвращения перегрева мотора. При перегреве прибор автоматически прекращает работу до тех пор, пока не остынет, после чего снова включается.
- Если работает один из приводов, обязательно отсоедините насадки от других приводов и установите защитную крышку.
- Не оставляйте работающий прибор без присмотра. Если вам необходимо оставить прибор без присмотра, выключите его и отключите от электросети.
- Не подключайте прибор к электросети, не установив необходимые насадки.
- Опасность перегрузки! Не включайте мясорубку, блендер и кухонный комбайн одновременно с перемешиванием в чаше.

**Это оборудование маркировано в соответствии с Европейской директивой 2012/19/EU об отходах электрического и электронного оборудования (WEEE). Директива определяет действующие во всех странах ЕС требования к сбору и обращению с отходами электрического и электронного оборудования.**

### **Осторожно!**

Устанавливайте прибор на ровную устойчивую поверхность.

Максимальная продолжительность непрерывной работы прибора составляет 24 минуты.

Прибор предназначен только для использования в быту.

Используйте только оригинальные запчасти, если иное не указано Gogenje. В случае использования неоригинальных запчастей гарантия аннулируется.

### **Перед началом использования**

Перед первым использованием прибора тщательно промойте все съемные детали (см. раздел «Очистка»).

Перед подключением прибора к электросети убедитесь, что он правильно собран (см. раздел «Описание прибора»). Вставьте вилку шнура питания в розетку.

### **Использование прибора**

В стандартный комплект принадлежностей входят: крюк для теста, венчик, насадка для

смешивания и чаша из нержавеющей стали — всего четыре принадлежности.

2. Поверните прозрачную крышку против часовой стрелки до упора и снимите (рис. 3).

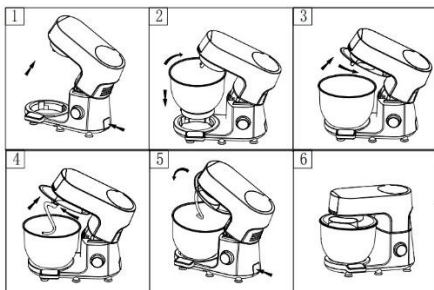

## УПРАВЛЕНИЕ СКОРОСТЬЮ И ДИСПЛЕЙ



### Установка (см. рис. А)

1. Нажмите кнопку разблокировки многофункционального блока. Многофункциональный блок автоматически поднимется, и питание прибора отключится (рис. 1).
2. Установите чашу из нержавеющей стали в паз в основании прибора и поверните по часовой стрелке до упора (рис. 2).
3. Установите прозрачную крышку на многофункциональный блок и поверните по часовой стрелке до упора (рис. 3).
4. Вставьте насадку в гнездо, совместив желобок на насадке с выступом в гнезде. Протолкните вверх и поверните против часовой стрелки до упора (рис. 4).
5. После установки насадки снова нажмите кнопку разблокировки. Опустите многофункциональный блок вниз в рабочее положение. Прибор готов к работе (рис. 5-6).

### Снятие (см. рис. В)

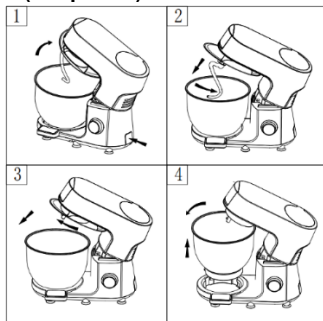

1. Нажмите кнопку разблокировки многофункционального блока, и многофункциональный блок автоматически поднимется, как показано на рис. 1. Надавите на насадку вверх, поверните по часовой стрелке по направлению к выступу в гнезде и извлеките насадку (рис. 2).

1. При включении питания на дисплее скорости отображается «00», на дисплее времени — «PUSH». Дисплеи скорости и времени мигают.
2. Нажмите на дисплей, и прибор по умолчанию запустится со скоростью 1. Одновременно на дисплее начнется отсчет времени работы. Поверните переключатель скорости и выберите необходимую скорость. Во время работы прибора на дисплее продолжается отсчет времени, даже если скорость работы меняется. Отсчет времени прекращается, если снова нажать на дисплей или установить скорость «00», в этом случае прибор прекращает работу.
3. Выберите необходимую скорость с помощью переключателя и нажмите на дисплей. Прибор начнет работать с заданной скоростью.
4. Переключатель скорости вращается на 360 градусов, позволяя выбрать одну из следующих скоростей: «01», «02», «03», «04», «05», «06», «07», «08», «09», «10», «11», «12». «12» — максимальная скорость, «01» — минимальная скорость.
5. Если во время работы прибора нажать кнопку разблокировки многофункционального блока, многофункциональный блок поднимется, и на дисплее отобразится «E1». Снова нажмите кнопку разблокировки многофункционального блока, опустите многофункциональный блок вниз и нажмите и удерживайте дисплей. Прибор запустится в обычном режиме. Ошибка «E1» также может отображаться, если в чашу добавлено много продуктов, в результате чего мотор перегревается. В этом случае удалите из чаши некоторое количество продуктов, затем нажмите и удерживайте дисплей. Прибор запустится в обычном режиме. Максимальное время работы прибора составляет 30 минут, по истечении 30 минут прибор автоматически останавливается.

## ДИСПЛЕЙ ВЕСОВ

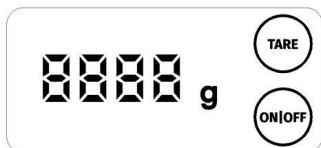

1. После включения питания нажмите кнопку ON/OFF (ВКЛ./ВЫКЛ.), загорится дисплей весов, и весы будут готовы к работе.
2. Установите чашу на основание. Нажмите кнопку Tare (Тара), вес обнулится, и затем добавьте в чашу ингредиенты для взвешивания.

## НАСАДКА ДЛЯ СМЕШИВАНИЯ / ВЕНЧИК / КРЮК ДЛЯ ТЕСТА

1. Установите прибор на безопасную, устойчивую, чистую и сухую поверхность.
2. Придерживая многофункциональный блок одной рукой, нажмите кнопку разблокировки другой рукой. Блок автоматически поднимется. Рукой поднимите блок максимально высоко и установите прозрачную крышку.

3. Установите необходимую насадку, как описано выше.
4. Установите чашу из нержавеющей стали на основание и зафиксируйте, повернув по часовой стрелке.
5. Добавьте продукты для перемешивания в чашу. Не превышайте максимальную вместимость чаши, чтобы не перегружать мотор. Максимальная вместимость чаши указана в таблице.
6. Опустите многофункциональный блок (кнопка разблокировки выскочит из гнезда), чтобы вернуть его в исходное положение.
7. Установите скорость переключателем скорости и нажмите кнопку СТАРТ/СТОП.
8. При необходимости отрегулируйте скорость.
9. Когда смесь приобретет нужную консистенцию, нажмите на дисплей, чтобы выключить прибор, и затем отключите прибор от питания.
10. Поверните чашу из нержавеющей стали против часовой стрелки и снимите с основания.
11. Выложите смесь из чаши.
12. Очистите детали в соответствии с указаниями раздела «Очистка».

Насадка	Продукт	Макс. кол-во	Время работы	Скорость	Подготовка
Венчик	Сливки (жирность 38%)	500 мл	10 минут	5-6	/
	Яичные белки	12 шт.	3 минуты	5-6	/
Крюк для теста	Мука	450 г	Включите минимальную (MIN) скорость на 1 минуту 30 секунд, затем скорость I на 3 минуты 30 секунд. Не оставляйте прибор работать непрерывно более 5 минут.		/
	Соль	5 г			
	Дрожжи	7 г			
	Сахар	3 г			
	Вода (43°C)	312 мл			
	Жир	7 г			
Насадка для смешивания	Мука	200 г	5 минут	3-4	/
	Сахар	200 г			
	Маргарин	200 г			
	Яйца	4 шт.			

## Приготовление фарша — советы и предупреждения

- Режущая кромка ножа должна быть обращена наружу.
- Газ на диске для фарша должен совпадать с выступом на корпусе мясорубки.
- **Не используйте замороженное мясо!**
- Не перегружайте прибор, подавая большое количество мяса в подающую трубку.

- Нарезьте мясо полосками длиной 10 сантиметров и толщиной 2 сантиметра.
- Удалите кости, хрящи и сухожилия.
- Положите подготовленное мясо на лоток для подачи.
- Нажмите кнопку вкл./выкл., чтобы включить прибор.
- С помощью толкателя аккуратно подталкивайте мясо в мясорубку.
- Для тартара дважды прокрутите мясо через средний диск.

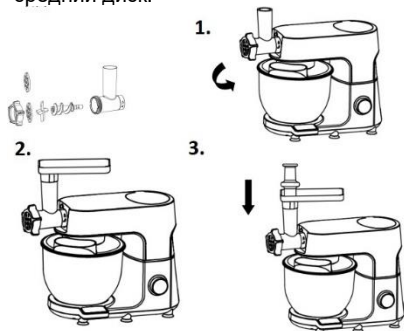

## Приготовление колбасок — советы и предупреждения

### Предварительно приготовьте фарш.

- Положите оболочку для колбасок в теплую воду на 10 минут и затем наденьте на насадку для колбасок. Не закрывайте оболочкой отверстие для выхода.
- Положите подготовленный фарш в лоток для подачи. Нажмите переключатель скорости, чтобы включить прибор.
- Если оболочка прилипает к насадке, смочите ее водой.
- Выкладывайте подаваемую из насадки колбасу на противень. Затем разрежьте колбасу на отрезки необходимой длины и разложите на противне.



## Блендер

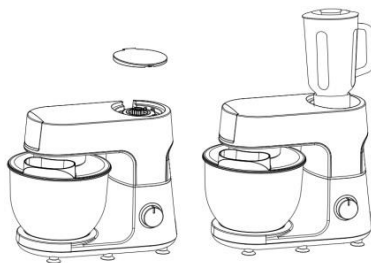

### Установка

1. Опустите многофункциональный блок в горизонтальное положение. Кнопка разблокировки выскочит из гнезда, и блок зафиксируется. Снимите крышку привода блендера.
2. Установите стеклянный кувшин на привод и зафиксируйте, повернув по часовой стрелке.

Положите в стеклянный кувшин нарезанные кусочки фруктов, добавьте немного воды, молока или другой жидкости и закройте крышку.

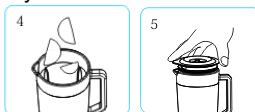

Закройте крышку.  
Установите кувшин на привод.

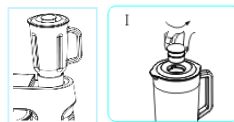

Совет. Если вы хотите добавить ингредиенты во время работы блендера:

- I. Снимите маленькую крышку с крышки блендера, повернув маленькую крышку против часовой стрелки.



- II. Добавьте ингредиенты в кувшин через отверстие.

После завершения работы нажмите кнопку СТАРТ/СТОП, отключите прибор от электросети и выложите продукты из кувшина.

### Внимание!

1. Перед установкой стеклянного кувшина убедитесь, что прибор отключен от электросети.

2. Не используйте режим Р в течение длительного времени, однако его можно включать несколько раз.
3. Не включайте прибор больше чем на 30 секунд, если стеклянный кувшин пустой.
4. Не добавляйте в кувшин продукты в количестве, превышающем вместимость кувшина.
5. Кувшин изготовлен из стекла, поэтому не используйте воду горячее 40°C.

**Только для личного использования!**

## **Очистка**

Отключите прибор от электросети. Запрещается погружать блок электродвигателя в воду и мыть под струей воды. Протирайте его мягкой сухой или слегка влажной тканью. Для облегчения очистки сразу мойте принадлежности после использования. Полностью разберите детали прибора. Обращайтесь с насадками осторожно, так как некоторые из них имеют острые режущие кромки. Если цвет принадлежностей изменился из-за продуктов (моркови, апельсинов и т. д.), аккуратно протрите принадлежности кухонным полотенцем, смоченным растительным маслом, а затем очистите обычным способом.

## **Окружающая среда**

Символ на изделии или его упаковке указывает, что на территории ЕС изделие не подлежит утилизации вместе с бытовыми отходами. Утилизируйте отходы должным образом, чтобы предотвратить негативное воздействие на окружающую среду и здоровье человека вследствие неподобающего обращения с отходами и способствовать устойчивому повторному использованию материальных ресурсов. Отслужившее изделие сдайте в пункт сбора электротехники или в магазин, в котором вы приобрели изделие. Они могут передать изделие на безопасную утилизацию.



## **Гарантия и сервис**

Для получения дополнительной информации или в случае возникновения проблем обращайтесь в Службу поддержки Gorenje в вашей стране (номер телефона указан в гарантийных обязательствах). Если такая служба в вашей стране отсутствует, обращайтесь в местную торговую организацию Gorenje или сервисный центр Gorenje.

**GORENJE  
ЖЕЛАЕТ, ЧТОБЫ ПОЛЬЗОВАНИЕ  
ПРИБОРОМ ДОСТАВИЛО ВАМ  
УДОВОЛЬСТВИЕ!**

**Производитель оставляет за собой право на внесение изменений.**

1. Жоғарғы қақпақ (блендер)
2. Блендердің байланыстыратын бөлшегі
3. Корпус
4. Жылдамдықтарды ауыстырып қосқыш (бұралатын)
5. "START/STOP" (ІСКЕ ҚОСУ/ТОҚТАТУ) батырмасы
6. Көп функциялы блокты блоктан шығару батырмасы
7. Таразы таблосы
8. Ет тартқышты блоктан шығару батырмасы
9. Ет тартқыш жетегіне арналған алмалы-салмалы қақпақ
10. Тағамдарға арналған жүктеу саңылауы (түссіз қақпақ)
11. Тот баспайтын болаттан жасалған тостаған
12. Бұлғауыш
13. Миксер қондырмасы
14. Қамырға арналған ілмек

#### **ЖИЫНТЫҚТАРЫ:**

##### **Ет тартқыш:**

1. Қысқыш гайка
2. Тор (ұсақ)
3. Тор (орташа)
4. Пышақ
5. Иірлік
6. Ет тартқыш корпусы
7. Жүктеу тартпасы
8. Итергіш
9. Шұжыққа арналған қондырма
10. Куббе котлеттерін дайындауға арналған қондырма
11. Блендер

#### **Қауіпті**

Электрлік қозғалтқыш блогын суға батыруға немесе ағын сумен жууға тыйым салынады.

#### **Ескертулер**

- Аспапты алғаш қолданар алдында осы нұсқаулықты мұқият оқып шығыңыз.
- Қондырмаларды ауыстырмас бұрын аспапты әрқашан өшіріңіз.
- Аспаптың қозғалып тұрған бөліктеріне және қондырмалардағы

саңылауларға қолыңызды тигізбеңіз.

- Аспап тек тұрмыста қолдануға ғана арналған. Өндіруші аспапты мақсатына сай қолданбаған және пайдалану жөніндегі нұсқауларды сақтамаған жағдайда жауапкершілік көтермейді.
- Аспаптың номиналды кернеуінің электр желісінің номиналды кернеуіне сәйкес келетініне көз жеткізіңіз.
- Аспапты дұрыс жалғамаған жағдайда кепілдіктің күші жойылады.
- Аспапты тек жерге тұйықталған розеткаға ғана жалғаңыз.
- Ұзартқышты қолдану қажет болған кезде ұзартқыш жерге тұйықталуы тиіс, бұл ретте шнурға сүрініп қалмау үшін тиісті шараларды қабылдаңыз.
- Жұмыс аяқталған соң және оны тазалау алдында оны әрқашан электр желісінен ажыратыңыз.
- Қондырма және/немесе аспап бүлінген жағдайда оны қолданбаңыз. Авторлық құқығы бар сервис орталығына хабарласыңыз.

- Әдеттегі күтім мен тазалаудан басқа өндіруші жүзеге асыратын аспапқа қызмет көрсету бойынша кез келген жұмыстарды авторлық құқығы бар сервис орталығы орындауы тиіс.
- Аспапты, желілік шнурды немесе ашаны суға немесе басқа да сұйықтыққа батырмаңыз.
- Желілік шнурдың балалардың қолы жететін аймақта үстел жиегінен салбырап тұрмауын, аспаптың ыстық беттеріне немесе басқа да жылу көздеріне, сонымен қатар қандай да бір заттардың өткір жиектеріне тиіп тұрмауын қадағалаңыз.
- Қондырмаларды ауыстырмас бұрын немесе аспаптың айналып тұратын бөлшектеріне қол тигізу алдында аспапты өшіріңіз және оны қорек көзінен ажыратыңыз.
- Аспап жұмыс жасап тұрған кезде бұлғауышқа, миксер қондырмасына немесе қамырға арналған ілмекке қолыңызды тигізбеңіз.
- Бірнеше қондырманы бір уақытта қолданбаңыз.
- Аспаптың үздіксіз жұмыс жасауының максималды ұзақтығы 24 минутты құрайды. Аспапты қолдануды жалғастырмас бұрын 15 минут күтіңіз.
- Аспапты физикалық, қозғалу және психикалық қабілеттері шектелген адамдарға, сонымен қатар оны қолдану үшін жеткілікті тәжірибесі мен білімі жоқ адамдарға тек тәжірибесі бар адамның қадағалауымен немесе егер олар аспапты қолдануға үйретілген болса және аспапты дұрыс пайдаланбауға байланысты туындауы ықтимал қауіпті түсінген жағдайда ғана осы аспапты қолдануға рұқсат етіледі.
- Балалардың аспаппен ойнамауын қадағалаңыз!
- Жазатайым жағдайлардың алдын алу үшін бүлінген желілік кабельді ауыстыруды тек өндіруші, авторлық құқығы бар сервис орталығы немесе білікті маман ғана орындай алады.
- Балаларға аспапты қолдануға рұқсат етпеңіз. Аспапты және оның шнурын балалардың қолы жетпейтін жерде сақтаңыз.
- Аспапты балалар ойынына қолдануға болмайды.
- Балалар аспапты үлкендердің қадағалауымен ғана тазалай және стандартты қызмет көрсете алады.

- Бұйым тұрмыста және оған ұқсас жағдайларда қолдануға арналған.
- Мақсатына сай қолданбаған жағдайда жарақат алу қауіпі туындайды. Аспапты аса сақтықпен қолданыңыз.
- Ингредиенттерді тостағаннан алу кезінде, сонымен қатар кесетін бөліктерді қолдану және тазалау кезінде сақ болыңыз, олардың жиектері өте өткір.
- **ЕСКЕРТУ: ҚОНДЫРМАНЫ АЖЫРАТҚАННАН КЕЙІН ҚОЗҒАЛЫП ТҮРҒАН БІЛККЕ ҚОЛЫҢЫЗДЫ ТИГІЗБЕҢІЗ.**
- Ыстық бумен күйіп қалудың алдын алу үшін блендерге ыстық су құю кезінде аса сақ болыңыз.
- Жұмыс аяқталған соң, қондырмаларды ауыстыру және тазалау алдында аспапты розеткадан өшіріңіз.
- Әр жұмыс циклінен кейін аспапты бөлме температурасына дейін салқындатып алыңыз.
- Шу деңгейі: 78 дБ(А)
- Араластыру кезінде қырғышты немесе тостағандағы тағамдарды араластыруға арналған басқа да құралдарды қолданбаңыз, бұл зақымдауға немесе жарақат алуға алып келуі мүмкін.
- Қондырмаларды ауыстыру немесе тазалау алдында жарақат алудың алдын алу үшін құрылғының өшірілгеніне және желіден ажыратылғанына көз жеткізу үшін таблоны басуды ұмытпаңыз.
- Аспаптың электрлік қозғалтқышы қызып кетуден қорғаныспен жабдықталған; аспап қызып кеткен кезде ол аспап жұмысты жалғастыру үшін жеткілікті дәрежеге дейін суығанша жұмысты автоматты түрде тоқтатады.
- Аспап жетектерінің бірін қолдану кезінде аспаптың басқа жетектеріне жалғанған құрылғылардың немесе компоненттердің жоқтығына, сонымен қатар қорғаныс қақпағының өз орнында тұрғанына көз жеткізіңіз.
- Егер бір жерге шығып келу қажет болса, аспапты қараусыз қалдырмаңыз, аспапты өшіріңіз немесе оны желіден ажыратыңыз.
- Қажетті қондырманы орнатпай, аспапты қорек көзіне жалғаманыз.
- Шектен тыс жүктеу қауіпі! Қондырмалар мен араластыру функциясын бір уақытта қолданбаңыз.



**Аспап Электрлік және электронды жабдықтардың қалдықтары туралы 2012/19/EU еуропа деректемесіне сәйкес таңбаланған (WEEE). Бұл басымылықта жарамсыз электрлік және электрондық жабдықтарды қайтару мен қайта өндеудің жалпы еуропалық жүйесінің негізін қалайтын принциптері көрсетілген.**

## Маңызды

Аспапты тегіс, тұрақты бетке орналастырыңыз. Цитрустарға арналған шырын сыққыштың үздіксіз жұмыс жасауының максималды ұзақтығы 24 минутты құрайды. Аспап тек тұрмыста қолдануға ғана арналған. Егер Gorenje компаниясы басқасын көрсетпеген болса, тек түпнұсқа қосалқы бөлшектерді ғана қолданыңыз. Түпнұсқа емес жиынтықтарды қолданған жағдайда кепілдіктің күші жойылады.

## Қолдану алдында

Аспапты алғаш қолданар алдында барлық алмалы-салмалы бөлшектерді мұқият жуыңыз («Тазалау» бөлімін қараңыз). Аспапты электр желісіне жалғамас бұрын оның дұрыс құрастырылғанына көз жеткізіңіз («Аспап сипаттамасы» бөлімін қараңыз). Ашаны розеткаға салыңыз.

## Аспапты қолдану

Бұл аспаптың стандартты жиынтықтары - камырға арналған ілмек, бұлғауыш, миксер қондырмасы және тот баспайтын болаттан жасалған тостаған.

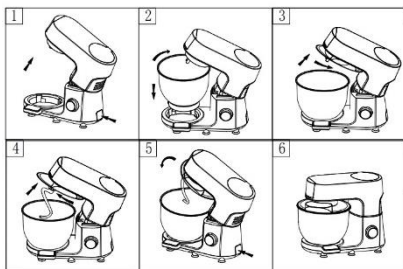

## Орнату (А суретін қараңыз):

1. Көп функциялы блокты блоктан шығару батырмасын басыңыз, блок автоматты түрде көтеріледі, аспапқа қорек берілмейді, 1-суретті қараңыз.
2. Тот баспайтын болаттан жасалған тостағанды ұяшығына орнатып, 2-суретте көрсетілгендей сағат тілі бағытында тірелгенге дейін бұраңыз.
3. Тостағанның түссіз қақпағын блокқа орнатыңыз, содан соң оны 3-суретте

көрсетілгендей сағат тілі бағытында тірелгенге дейін бұраңыз.

4. Ойығы бар қондырманың жоғарғы ұшын жетекті білікке салыңыз, содан соң қондырманы жоғары бағыттап басыңыз және 4-суретте көрсетілгендей оны сағат тіліне қарсы бағытта тірелгенге дейін бұраңыз.

5. Жоғарыда аталған бөлшектерді орнатқаннан кейін блок батырмасын қайта басыңыз. Жұмысты бастау үшін 5-6-суреттерде көрсетілгендей блокты бастапқы күйіне ақырын түсіріңіз.

## Бөлшектеу (B суретін қараңыз)

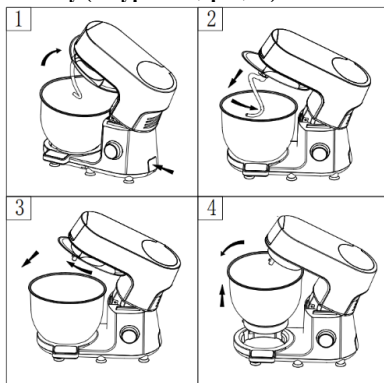

1. Көп функциялы блокты блоктан шығару батырмасын басыңыз, блок 1-суретте көрсетілгендей автоматты түрде көтеріледі, содан соң қондырманы жоғары бағытта басыңыз және оны жетекті білік тірелгенге дейін сағат тілі бағытында бұраңыз, содан соң 2-суретте көрсетілгендей қондырманы алыңыз.
2. Түссіз қақпақты тірелгенге дейін сағат тіліне қарсы бағытта бұраңыз, содан соң 3-суретте көрсетілгендей қақпақты ағытып алыңыз.

## АУЫСТЫРЫП ҚОСУ ТАБЛОСЫНЫҢ ФУНКЦИЯСЫ



1. Қоректі қосу кезінде таблодағы жылдамдық мәні - «00», ал уақыт мәні - «PUSH». Жылдамдық және уақыт индикаторлары жыпылықтайды.
2. Аспапты іске қосу үшін таблоны басыңыз, іске қосу кезінде жылдамдықтың әдепкі қалпы бойынша мәні - 1. Бұл ретте уақытты санау бастайды; жылдамдықты ауыстырып қосқышты айналдыру арқылы жылдамдықты таңдауға

болады. Аспапты қолдану кезінде, тіпті жылдамдықты өзгерту кезінде уақытты есептеу табло басылғанға дейін жалғаса береді, немесе жылдамдық мәні қайтадан «00» мәніне орнатылады, бұл жағдайда аспап жұмысын тоқтатады.

3. Жылдамдықты ауыстырып қосқышты бұраныз, қажетті жылдамдықты орнатыңыз, содан соң таблоны басыңыз, аспап жұмысты орнатылған жылдамдыққа сәйкес бастайды.

4. Жылдамдықты ауыстырып қосқыш 360 градусқа айнала алады, жылдамдықтың таңдауға болатын мәндері - «01», «02», «03», «04», «05», «06», «07», «08», «09», «10», «11», «12». «12» - ең жоғары жылдамдық, «01» - ең төмен жылдамдық.

5. Көп функциялы блокты блоктан шығару батырмасын басқан кездейсоқ басқан кезде блок автоматты түрде көтеріледі, таблоға «E1» қате коды шығарылады.

Бұл жағдайда блоктан шығару батырмасын қайта басу қажет болады, блокты төмен бағыттап басыңыз, содан соң біраз уақыт бойы басу арқылы таблоны басыңыз, аспап жұмысты қалыпты режимде жалғастырады. Сондай-ақ «E1» қатесі аспапқа өте көп тағам салынған жағдайда туындауы мүмкін, бұл қозғалтқышты блоктауға алып келеді. Бұл жағдайда ингредиенттердің біраз мөлшерін алып тастау қажет болады, содан соң таблоны біраз уақыт ұстап тұру арқылы басыңыз, аспап жұмысын қалыпты режимде жалғастырады. Өнім жұмысының максималды уақыты 30 минут, 30 минут өткен соң аспап автоматты түрде өшеді.

## ТАРАЗЫ ТАБЛОСЫНЫҢ ФУНКЦИЯСЫ



1. Қоректі қосқаннан кейін «ҚОСУ/ӨШПРУ» батырмасын басыңыз, таразы таблосы жанады, тағамдарды өлшеу функциясы қосылады.

2. Тостағанды негізге орналастырыңыз, «Tare» (ыдыс) батырмасын басыңыз, бұл ретте масса мәні нөлге келтіріледі, содан соң тағамды өлшеуге арналған тостағанға салыңыз.

## МИКСЕР ҚОНДЫРМАСЫ / БҰЛҒАУЫШ / ҚАМЫРҒА АРНАЛҒАН ІЛМЕК

1. Аспапты қауіпсіз, тұрақты, таза әрі құрғақ бетке орнатыңыз.
2. Аспаптың жоғарғы бөлігін бір қолмен ұстап тұрып, көп функциялы блокты блоктан шығару батырмасын басыңыз, блок автоматты түрде көтеріледі, бұл ретте блоктың максималды күйге көтерілуі үшін оған қолмен көмектесе аласыз, содан соң түссіз қақпақты орнатыңыз.
3. Араластыратын қондырмаларды қажетті күйге орнату үшін қондырманы орнатудың жоғарыда аталған тәсілін орындаңыз.
4. Тот баспайтын болаттан жасалған тостағанды дұрыс күйге орнатыңыз және оны сағат тілі бағытында бекітіңіз.
5. Араластыру қажет тағамдарды салыңыз - аспапты асыра толтырмаңыз, аспапты жүктеудің максималды массасын ұсынылған кестеден қараңыз.
6. Дайын болған кезде көп функциялы блокты блоктау және блокты горизонталь күйге қайтару үшін басыңыз (блокты блоктан шығару батырмасы автоматты түрде жылжиды).
7. Ауыстырып қосқышты бұраныз, қажетті жылдамдықты орнатыңыз және START / STOP батырмасын басыңыз.
8. Қажет болған кезде жылдамдықты ауыстырып қосқышпен реттеңіз.
9. Қажетті консистенцияға жеткен кезде аспапты өшіру үшін таблоны басыңыз және оны электр желісінен ажыратыңыз.
10. Тот баспайтын болаттан жасалған тостағанды сағат тіліне қарғы бағытта бұраныз және оны аспаптан алыңыз.
11. Қоспаны тостағаннан алыңыз.
12. Бөлшектерді тазалау үшін «Тазалау және техникалық қызмет көрсету» бөлімінде сипатталған тәсілді қолданыңыз.

Жиынтықта ры	Тағам өнімдері	Максималды мөлшері	Аспаптың жұмыс жасау уақыты	Жылдамдық	Дайындау
Бұлғауыш	Кілегей (майлылығы 38%)	500 мл	10 минут	5-6	/
	Жұмыртқаның ақуызы	12 дана	3 минут	5-6	/
Қамырға арналған ілмек	Ұн	450 г	1 минут 30 секунд МИНИМАЛДЫ жылдамдықпен, содан соң 3 минут 1-		/
	Тұз	5 г			

	Ашытқы	7 г	жылдамдықпен. Аспапты 5 минуттан артық қолданбаңыз.		
	Қант	3 г			
	Су (43°C)	312 мл			
	Асхана майы	7 г			
Миксер кондырмасы	Ұн	200 г	5 минут	3-4	/
	Қант ұнтағы	200 г			
	Маргарин	200 г			
	Жұмыртқа	4 дана			

### Тартылған ет дайындау - кеңестер мен ескертулер

- Пышақты кескіш жиектерінің сыртқа бағытталғанына көз жеткізіңіз.
- Торлардың жиектерінің ет тартқыш корпусының ойығымен сәйкес келгеніне көз жеткізіңіз.
- **Ешқашан мұздатылған етті қолданбаңыз!**
- Еттартқыш корпусына еттің өте көп мөлшерін салу арқылы аспапқа шектен тыс күш түсірмеңіз.
- Етті ұзындығы 10 см және ені 2 см жолақтарға тураңыз.
- Мүмкіндігінше сүйегінен, шеміршегінен және сіңірінен ажыратыңыз.
- Дайын етті тағамдарды беруге арналған тартпаға салыңыз.
- Аспапты қосу үшін қосу/өшіру батырмасын басыңыз.
- Итергіш көмегімен етті еттартқыш корпусына ақырын итеріңіз.
- Татарша ет дайындау үшін етті орташа өлшемді тор көмегімен екі рет ұсақтап алыңыз.

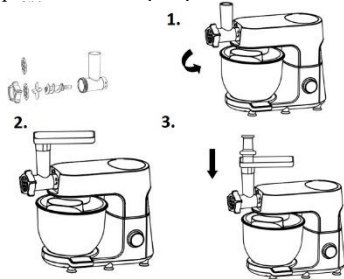

### Шұжық дайындау - кеңестер мен ескертулер

#### Алдымен тартылған етті дайындап алыңыз.

- Шұжыққа арналған қабықты жылы суға 10 минутқа салып қойыңыз. Содан соң дымқыл қабықты шұжыққа арналған қондырмаға кигізіңіз. Ауа шығаруға арналған қондырма саңылауларын бітемеңіз.
- Дайын тартылған етті тағамдарды беруге арналған тартпаға салыңыз. Аспапты іске қосу үшін жылдамдықты ауыстырып қосқышты басыңыз.
- Егер қабық шұжыққа арналған қондырмаға жабысып қалса, оны аз ғана мөлшердегі сумен сулап жіберіңіз.



### Блендер

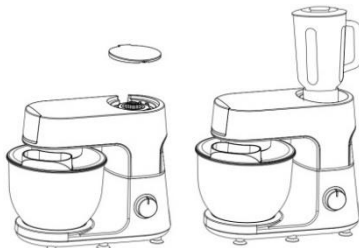

#### Құрастыру:

1. Көп функциялы блокты горизонталь күйге түсіріңіз, бұл ретте блоктан шығару батырмасы

автоматты түрде жылжып, блокты бекітеді.

Жоғарғы қақпақты ашыңыз.

2. Контейнерді тұтқасынан ұстап, оны аспаптағы ұяшығына орнатыңыз және сағат тілі бағытында тірелгенге дейін бұраңыз.

Аспаптан алынған қамырды табаға салыңыз. Содан соң бөліктерге немесе жолақтарға бөліп, пісіру үшін оларды табаға жайыңыз.

Жемістерді ұсақтап тұраңыз, араластыруға арналған контейнерге салыңыз, судың, сүттің немесе басқа да сұйықтықтың қажетті мөлшерін құйыңыз және қақпағын жабыңыз.



Қақпақты басыңыз.

Контейнерді ұяшыққа орнатыңыз.

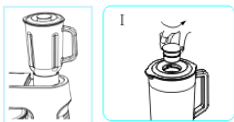

Keңестер: Аспап жұмыс жасап тұрған кезде ингредиенттер қосу қажет болған кезде:

I. Ішкі қақпақты

сағат тіліне қарсы бағытта бұраңыз.



II. Қақпақтағы саңылау арқылы контейнерге ингредиенттерді салыңыз.

Жұмысты аяқтағаннан кейін «START/STOP» батырмасын басыңыз, аспапты желіден ажыратыңыз және контейнерді босатыңыз.

**Назар аударыңыз:**

1. Шырынға арналған стаканды орнатпас бұрын бұйымның қорек көзінен ажыратылғанына көз жеткізіңіз.

2. P-жылдамдықты ұзақ уақыт қолдануға болмайды, қажет болған кезде процедураны бірнеше рет қайталаңыз.

3. Бос жүріс уақытының 30 секундтан аспауын қадағалаңыз.

4. Контейнерді асыра толтырмаңыз.

5. Шырынға арналған контейнер шыныдан жасалған, оған 40°C-ден жоғары температураның әсер етуіне жол берменіз.

## Тазалау

Құрылғыны электр желісінен ажыратыңыз.

Электрлік қозғалтқыш блогын суға батыруға немесе ағын сумен жууға тыйым салынады. Аспапты жұмсақ құрғақ немесе сәл ғана дымқыл матамен сүртіңіз.

Қондырмалар мен жиынтықтарды қолданып болған соң тазалаңыз. Қондырманы толығымен ағытып алыңыз. Қондырманы аса сақтықпен қолданыңыз, өйткені жүздері өте өткір.

Егер аспап бөлшектерін қолданылған тағам өнімдері (сәбіз, апельсин және т.б.) бояп тастаса, оларды өсімдік майына малынған асхана сүлгісімен мұқият сүртіңіз, содан соң аспапты әдеттегі тәсілмен тазалаңыз.

## Қоршаған орта

Бұл заттаңба ЕО аумағында аспапты басқа тұрмыстық қалдықтармен бірге жоюға болмайтынын көрсетеді. Қалдықтарды бақыланбайтын кәдеге жарату нәтижесінде қоршаған ортаға немесе адам денсаулығына келтірілуі мүмкін залалдың алдын алу мақсатында материалдық ресурстарды ұтымды қайта қолдануға септігіңізді тигізу үшін қалдықтарды қайта өңдеуге жауапты қараңыз. Қолданысы токтатылған аспапты қайтару үшін қайтару және жинау жүйелерін қолданыңыз немесе осы бұйымды сатып алған сатушыға хабарласыңыз. Олар өнімді экологиялық қауіпсіз қайта өңдеуге қабылдайды.



## Кепілдік және қызмет көрсету

Қосымша ақпарат алу үшін немесе қандай да бір мәселелер туындаған жағдайда өз еліңіздегі Gorenje компаниясының тұтынушыларды қолдау орталығына хабарласыңыз (телефон нөмірлері халықаралық кепілдік талонында көрсетілген). Егер еліңізде мұндай орталық болмаса, Gorenje компаниясының жергілікті өкіліне немесе Gorenje компаниясының ұсақ тұрмыстық техникаларға қызмет көрсету жөніндегі бөлімге хабарласыңыз.

**Тек жеке қолдануға арналған!**

**GORENJE**

**АСПАПТЫ ҚОЛДАНУ ЖАҒЫМДЫ  
БОЛУЫН ТІЛМЕЙМІЗ.**

Біздің кез келген өзгерістерді енгізуге құқығымыз  
Бар

1. Kapaku i sipërm (blenderi)
2. Lidhësi i blenderit
3. Kutia e trupit
4. Çelësi i kontrollit të shpejtësisë (rrotullues)
5. Butoni START/STOP (i fikjes/ndezjes)
6. Butoni i lëshimit për kokën shumëfunktionëshe
7. Ekran i peshimit
8. Butoni i lëshimit për bluesin
9. Kapaku i lëvizshëm për prizën e grirëses
10. Dozuesi i ushqimit në një kapak të tejdukshëm
11. Tasi prej çeliku inox
12. Rrahësja e vezëve
13. Tehu i mikserit
14. Grepit i brumit

## **AKSESORËT:**

### **Bluesi i mishit:**

1. Unaza e fiksimit
2. Thika prerëse (imët)
3. Thika prerëse (mesme)
4. Thika
5. Gjarpëri
6. Kutia e prerësit
7. Tabakaja e ushqimit
8. Shtytësi
9. Tubi mbushës
10. Kompleti për kubbe
11. Blenderi

## **Rrezik**

Mos e zhysni njësinë e motorit në ujë dhe mos e shpëlani nën rubinet.

## **Paralajmërim**

- Sigurohuni që vlerësimi i tensionit të pajisjes të përputhet me atë të sistemit tuaj elektrik.
- Çdo gabim i lidhjes do ta zhvlefëtojë garancinë.
- Pajisja duhet të futet në një prizë elektrike të tokëzuar.
- Nëse duhet të përdorni një kablo zgjatuese, ajo duhet të tokëzohet dhe duhet të siguroheni që askush të mos shkelë mbi të.
- Shkëputeni pajisjen nga priza sapo të keni përfunduar përdorimin e saj dhe para se ta pastroni.
- Mos e përdorni shtojcën dhe/ose pajisjen tuaj nëse është dëmtuar. Kontaktoni me një qendër shërbimi të miratuar.
- Çdo punë në pajisje, përveç kujdesit dhe pastrimit normal nga ana e klientit, duhet të kryhet nga një qendër shërbimi e miratuar.
- Mos e zhysni pajisjen, kabllo e rrymës apo spinën në ujë ose në ndonjë lëng tjetër.
- Mos lejoni që kabloja e energjisë të varet ku mund të arrihet nga fëmijët, të afrohet apo të bie në kontakt me pjesët e nxehta të pajisjes suaj, ndonjë burim tjetër nxehtësie ose ndonjë skaj të mprehtë.
- Fikni pajisjen dhe shkëputeni nga priza para se të ndërroni aksesorët apo t'i afroheni ndonjë pjese lëvizëse.

- Mos e prekni rrahësen e vezëve, tehun e mikserit apo grepin e mbujtjes ndërsa pajisja është në punë.
- Përdorni vetëm një shtojcë përnjëherë.
- Mos e përdorni pajisjen vazhdimisht për më shumë se 24 minuta përnjëherë. Lëreni të pushojë 15 minuta para përdorimit të radhës.
- Pajisja mund të përdoret nga persona me aftësi të kufizuara fizike, ndijore ose mendore apo me mungesë të përvojës dhe njohurive, me kusht që t'u jetë dhënë mbikëqyrje ose udhëzime në lidhje me përdorimin e pajisjes në mënyrë të sigurt dhe të kuptojnë rreziqet e përfshira.
- Fëmijët duhet të mbikëqyren për t'u siguruar që të mos luajnë me pajisjen.
- Nëse kabllot e rrymës është e dëmtuar, duhet të zëvendësohet nga prodhuesi, agjenti i tij i shërbimit ose persona të kualifikuar, për të parandaluar ndonjë rrezik të mundshëm.
- Kjo pajisje nuk duhet të përdoret nga fëmijët. Mbani pajisjen dhe kabllon e saj larg fëmijëve.
- Fëmijët nuk duhet të luajnë me pajisjen.
- Fëmijët nuk duhet ta pastrojnë pajisjen apo të kryejnë detyra të mirëmbajtjes nga përdoruesi pa mbikëqyrje.
- Kjo pajisje është për përdorim shtëpiak ose për raste të ngjashme.
- Nëse keqpërdoret, mund të vijë të lëndimi i mundshëm. Trajtojeni me kujdes.
- Duhet të kini kujdes gjatë prekjes së teheve të mprehta, zbrazjes së tasit dhe gjatë pastrimit.
- **KUJDES: PAS SHKËPUTJES SË AKSESORIT, MOS E PREKNI BOSHTIN LËVIZËS.**
- Kini kujdes nëse lëngu i nxehtë derdhet në blender, pasi mund të dalë nga pajisja për shkak të avullimit të papritur.
- Shkëputeni gjithmonë pajisjen nga priza nëse e lini pa mbikëqyrje, si dhe para se ta montoni, çmontoni apo pastroni.
- Pas çdo procesi, pajisja duhet të ftohet në temperaturën e dhomës.
- Niveli i zhurmës: 78 dB(A)
- Gjatë përzierjes, mos e përdorni kruajtësen apo mjete të tjera për të përqendruar materialin në enën e përzierjes, pasi mund të shkaktojë përfshirje ose lëndime.
- Sigurohuni që të shtypni ekranin për t'u siguruar që produkti të jetë i fikur dhe i shkyçur para se të montoni, të hiqni apo të pastroni aksesoret, përndryshe, mund të shkaktohen lëndime.
- Motori i makinës vjen me mbrojtje nga mbinxehja. Kur makina të mbinxehet, ai do të ndalojë

automatikiht punën derisa të ftohet, pastaj do të vazhdojë.

- Kur një nga portet e daljes është në përdorim, sigurohuni që të hiqni pjesët ose përbërësit që janë të lidhur me portet e tjera të daljes dhe të montoni një kapak mbrojtës.
- Mos e përdorni produktin pa mbikëqyrje, ndërsa nëse duhet të largoheni, fikni çelësin ose hiqeni së pari nga prizat.
- Mos e fusni makinën në prizë pa montuar aksesorët e kërkuar.
- Rrezik mbingarkese! Mos i përdorni aksesorët dhe funksionin e përzjerjes në të njëjtën kohë.

**Kjo pajisje është etiketuar në përputhje me Direktivën Evropiane (Direktiva WEEE) 2012/19/EU për Mbetjet e Pajisjeve Elektrike dhe Elektronike. Ky udhëzues është korniza e një vlefshmërie mbarë evropiane të kthimit dhe riciklimit të mbeturinave të pajisjeve elektrike dhe elektronike.**

## Kujdes

Vendoseni gjithmonë pajisjen në një sipërfaqe të sheshtë dhe të qëndrueshme.

Mos e përdorni shtypësin e agrumeve për më shumë se 24 minuta pa ndërprerje.

Kjo pajisje është e paraparë vetëm për përdorim shtëpiak.

Mos përdorni asnjëherë aksesorë apo pjesë nga prodhues të tjerë, përveç nëse janë të autorizuar nga Gorenje. Në rast se përdorni aksesorë të tillë, garancia do të zhvleftësohet.

## Përpara përdorimit

Pastroni të gjitha pjesët e ndashme para se ta përdorni pajisjen për herë të parë (shih kapitullin "Pastrimi").

Sigurohuni që pajisja të jetë montuar siç duhet (shih kapitullin "Përshkrim i përgjithshëm") para se ta futni në prizën e murit.

Futni spinën në prizën e murit.

## Përdorimi i pajisjes

Pjesët standarde të kësaj makine janë të përbëra nga një grep brumi, rrahësja e vezëve, rrahësja e përgjithshme dhe tasi prej çeliku inox, pra, gjithsej katër pjesë.

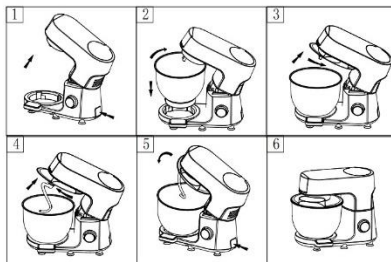

### Montimi (referojuni figurës A):

1. Shtypni butonin e kokës lart dhe koka do të kërcejë automatikiht, tani makina është në gjendje të ndërprerjes së energjisë, siç tregohet në figurën 1.
2. Vendosni pjesën e poshtme të tenxheres prej çeliku inox pas produktit poshtë boshllëkut, vendoseni poshtë dhe pastaj rrotullojeni në drejtim të akrepave të orës derisa të mos mund të rrotullohet, siç tregohet në figurën 2.
3. Vendosni kapakun e tejdukshëm të tenxheres në kokë dhe pastaj rrotullojeni në drejtim të akrepave të orës derisa të mos mund të rrotullohet, siç tregohet në figurën 3.
4. Vendosni dhëmbëzën në skajin e sipërm të shkopit trazues në boshtin e makinës dhe më pas sforconi shkopin trazues lart dhe rrotullojeni në drejtim kundër akrepave të orës derisa të mos mund të kthehet, siç tregohet në fig. 4.
5. Pas montimit të pjesëve të mësipërme, shtypni përsëri butonin e kokës. Shtypni butësisht kokën prapa në pozicionin fillestar, në mënyrë që produkti të fillojë të punojë, siç tregohet në figurën 5-6.

### Çmontimi (referojuni figurës B)

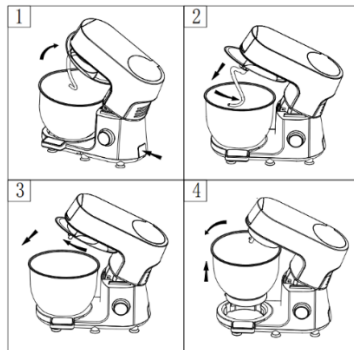

1. Shtypni butonin e kokës lart dhe koka do të kërcejë automatikisht, si në fig. 1, pastaj shtypni shkopin trazues fort lart dhe rrotullojeni në drejtim të akrepave të orës deri te gunga e boshtit të makinës, pas çka mund ta hiqni drejtpërdrejt shkopin trazues. Si në figurën 2  
 2. Ktheni kapakun e tejdukshëm në drejtim kundër akrepave të orës derisa të mos mund të kthehet, pastaj kapaku mund të hiqet siç tregohet në figurën 3.

## FUNKSIONI I EKRANIT TË ÇELËSIT TË NDËRPRERËSIT



1. Kur ndizet energjia, pozicioni i shpejtësisë shfaqet si "00" dhe koha shfaqet si "PUSH". Drita e ekranit të shpejtësisë dhe orës vezullon.  
 2. Shtypni ekranin, produkti nis, shpejtësia e parazgjedhur është 1. Në të njëjtën kohë, koha do të fillojë të ecë, rrotulloni çelësin e kontrollit të shpejtësisë dhe zgjidhni shpejtësinë. Gjatë përdorimit të produktit, edhe nëse shpejtësia ndryshon, koha do të vazhdojë derisa ekrani të shtypet përsëri ose shpejtësia të kthehet përsëri në "00". Në këtë rast produkti do të ndalojë së punuari.  
 3. Rrotulloni çelësin e kontrollit të shpejtësisë, përzgjidhni shpejtësinë e dëshiruar, pastaj shtypni ekranin dhe produkti do të nis sipas shpejtësisë.  
 4. Çelësi i kontrollit të shpejtësisë mund të rrotullohet 360 gradë, ku "01", "02", "03", "04", "05", "06", "07", "08", "09", "10", "11", "12", "12" është shpejtësia më e madhe, ndërsa "01" është shpejtësia më e vogël.  
 5. Kur produkti është në përdorim, shtypni papritmas butonin e kokës lart, i cili bën që produkti të ngrejë automatikisht kokën; ekranin do të shfaqë "E1".  
 Tani duhet vetëm të shtypni sërish butonin e kokës lart, të shtypni kokën poshtë, të mbani shtypur ekranin dhe produkti mund të nis normalisht.  
 Nëse si pasojë e vendosjes së materialit të tepërt shkaktohet bllokimi i motorit, ekranin do të shfaqë po ashtu "E1". Tani duhet të hiqni disa përbërës dhe pastaj të mbani shtypur ekranin dhe produkti mund të nis normalisht.

Koha maksimale e punës së produktit është 30 minuta, pas çka produkti do të ndalet automatikisht.

## FUNKSIONI I EKRANIT TË PESHIMIT



1. Pas ndezjes, prekni butonin "ON/OFF" (të ndezjes/fikjes), ekranin e peshimit do të ndriçohet dhe funksioni i peshimit do të nis.  
 2. Vendosni tavën drejtpërdrejt në bazë dhe më pas prekni butonin "Tare", pas çka pesha shënon zero dhe vendosni materialin e dëshiruar drejtpërdrejt në bazë për t'u peshuar.

## TEHU I MIKSERIT/BRUHJA E VEZËVE/GREPI/RRUMIT

1. Vendosni produktin në një vend të sigurt, të qëndrueshëm, të pastër dhe të thatë.  
 2. Mbani kokën e makinës me njërin dorë dhe shtypni butonin e kokës lart me dorën tjetër, koka e produktit do të ngrihet automatikisht. Mund të përdorni dorën për ta ndihmuar kokën e produktit që të ngrihet në pozicionin maksimal dhe të montoni kapakun e tejdukshëm.  
 3. Ndiqni metodën e mësipërme të montimit të shkopyt trazues për të montuar shkopyntë e duhur trazues në pozicionin e caktuar.  
 4. Vendosni tavën prej çeliku inox në pozicionin e caktuar dhe kyçeni në drejtim të akrepave të orës.  
 5. Ngarkoni artikujt që do të trazohen, pa mbingarkesë. Referojuni tabelës së bashkangjitur për kapacitetin maksimal të ngarkesës së makinës.  
 6. Kur të jeni gati, shtypni kokën e produktit poshtë derisa të kyçet (butoni i kokës lart kërcen automatikisht) për ta sjellë kokën e produktit përsëri në pozicionin horizontal.  
 7. Rrotulloni çelësin rrotullues, caktoni shpejtësinë e dëshiruar dhe shtypni butonin START / STOP.  
 8. Rregulloni çelësin e shpejtësisë sipas nevojës.  
 9. Kur përzjerja të ketë arritur nivelin e dëshiruar të përzjerjes, shtypni ekranin për të fikur produktin dhe hiqni nga priza.  
 10. Ktheni tavën prej çeliku inox në drejtim kundër akrepave të orës dhe hiqni nga makina.  
 11. Hiqni përzjerjen nga tenxherja.  
 12. Për pastrimin e pjesëve, referojuni metodës së përshkruar në "Pastrimi dhe mirëmbajtja".



Aksesori	Ushqimi	Sasia maksimale	Koha e punës	Shpejtësitë	Përgatitja
Rrahësja e vezëve	Ajkë (38% yndyrë)	500 ml	10 minuta	5-6	/
	E bardha e vezës	12 copë	3 minuta	5-6	/
Grepit i brumit	Miell	450 g	Punë 1 minutë e 30 sekonda me shpejtësinë MINIMALE, pastaj 3 minuta e 30 sekonda me shpejtësinë I. Mos e përdorni pajisjen për më shumë se 5 minuta.		/
	Kripë	5 g			
	Tharmë	7 g			
	Sheqer	3 g			
	Ujë (43 °C)	312 ml			
Dhjamë	7 g				
Tehu i mikserit	Miell	200 g	5 minuta	3-4	/
	Sheqer pluhur	200 g			
	Margarinë	200 g			
	Veze	4 copë			

## Grirja e mishit – këshilla dhe paralajmërime

- Sigurohuni që skajet prerëse të njësisë së prerësit të jenë drejtuar nga jashtë.
- Sigurohuni që dhëmbëza e diskut të bluarjes të përputhet me cepin e kutisë së prerësit.
- **Mos përdorni asnjëherë mish të ngrirë!**
- Mos e mbingarkoni pajisjen gjatë përdorimit duke shtyrë shumë mish në kutinë e prerësit.
- Priteni mishin në shirita me gjatësi 10 cm dhe trashësi 2 cm.
- Hiqni kockat, kërcet dhe zorrët sa më shumë që të jetë e mundur.
- Vendosni mishin e përgatitur në tabakanë e furnizimit.
- Shtypni butonin on/off (të ndezjes/fikjes) për të ndezur pajisjen.
- Përdorni shtytësin për të shtyrë butësisht mishin në kutinë e prerësit.
- Për tartarin e biftekut, grijeni dy herë mishin me diskut mesatar të bluarjes.

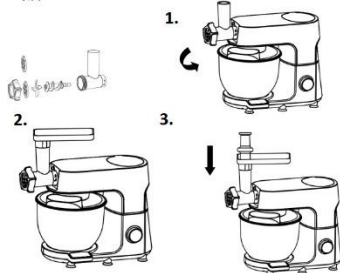

## Përgatitja e salsiçeve – këshilla dhe paralajmërime

### Gjithmonë grijeni së pari mishin.

- Lëreni lëkurën e suxhukut të njomet në ujë të vakët për 10 minuta. Pastaj shtyni lëkurën e lagur poshtë bririt të suxhukut. Mos i bllokoni brazdat e daljes së ajrit të bririt.
- Vendosni mishin e grirë në tabakanë e furnizimit. Shtypni çelësin e kontrollit të shpejtësisë në pajisje.
- Nëse lëkura ngec në bririn e suxhukut, lageni pak më vonë.



## Blenderi

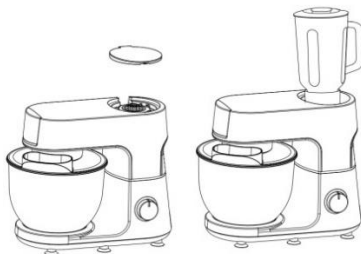

## Montimi:

1. Ulni kokën e makinës në pozicion horizontal.  
Çelësi i kokës lart kërcen automatikisht dhe kyç kokën. Hapni kapakun e sipërm.  
2. Mbani dorezën e kavanozit të qelqit në portën e daljes në makinë dhe rrotullojeni në drejtim të akrepave të orës, derisa të mos mund të kthehet. Drejtoni brumin e suxhukut që del nga pajisja në një enë për pjekje. Pastaj pritni suxhukun në feta ose shirita dhe shpërndajeni mbi enën për pjekje. Pritni frutat në copa të vogla, vendosini në kupën e përzierjes, shtoni sasinë e duhur të ujit ose qumështit dhe lëngjeve të tjera dhe mbuloni kapakun.



Shtypni kapakun në vend.  
Montoni kavanozin në bazë.



Sugjerime: ndërsa motori është në punë, nëse doni të shtoni përbërës, mund të:

I. Rrotulloni kapakun e brendshëm në drejtim kundër akrepave të orës.



II. Shtoni përbërësit në kavanoz përmes vrimës në kapak.

Pasi të keni mbaruar, shtypni butonin "START / STOP", hiqeni nga priza pajisjen dhe derdhni përmbajtjen.

### Kujdes:

1. Para se të montoni kupën e lëngut, sigurohuni që produkti të jetë i shkëputur nga priza.
2. Puna me shpejtësi P nuk mund të qëndrojë për një kohë të gjatë, mund ta përsërisni veprimin shumë herë.
3. Mos e lini gotën bosh për më shumë se 30 sekonda.
4. Mos shtoni më shumë se kapaciteti i përbërësve.
5. Kupa e lëngut është prej qelqi, mos përdorni më shumë se 40 °C ujë të vluar.

## Pastrimi

Hiqni pajisjen nga priza.

Mos e zhysni asnjëherë njësinë e motorit në ujë dhe mos e vendosni nën ujë të rrjedhshëm.

Fshijeni me një leckë të butë, të thatë ose pak të lagur.

Për pastrim më të lehtë, shpëlani shpejt aksesorët pas përdorimit. Çmontoni plotësisht shtojcën e mikserit. Prekni tehet me kujdes, pasi disa kanë skaje të mprehta prerëse.

Nëse aksesorët janë çngjyrosur nga ushqimi (karrota, portokall etj.), fërkojini butësisht me një peshqir kuzhine të zhytur në vaj gatimi dhe pastaj pastrojini në mënyrën e zakonshme.

## Mjedisi

Kjo shenjë tregon se ky produkt nuk duhet të hidhet me mbeturina të tjera shtëpiake në të gjithë BE-në. Për të parandaluar dëmtimin e mundshëm të mjedisit ose shëndetit të njeriut nga hedhja e pakontrolluar e mbeturinave, riciklojeni atë me përgjegjësi për të promovuar ripërdorimin e qëndrueshëm të burimeve materiale. Për të kthyer pajisjen tuaj të përdorur, përdorni sistemet e kthimit dhe grumbullimit ose kontaktini me pikën ku është blerë produkti. Ata mund ta marrin këtë produkt për riciklim të sigurt për mjedisin.



## Garancia dhe shërbimi

Nëse keni nevojë për informacion ose nëse keni ndonjë problem, kontaktini qendrën e kujdesit për klientin të Gorenjes në vendin tuaj (numrin e telefonit mund ta gjeni në fletëpalosjen mbarëbotërore të garancisë). Nëse nuk ka asnjë qendër të kujdesit për klientin në vendin tuaj, shkoni te shitësi juaj lokal i Gorenjes ose kontaktini departamentin e shërbimit të pajisjeve shtëpiake të Gorenjes.

### Vetëm për përdorim personal!

## GORENJE JU URON TA PËRDORNI ME SHUMË KËNAQËSI PAJISJEN TUAJ

Ne rezervojmë të drejtën për modifikime!