

**gorenje**

UK

**Інструкції з експлуатації**

Посудомийна машина



GV663D60

# Зміст

<b>Ваша посудомийна машина</b> .....	<b>4</b>
<b>Інструкції з техніки безпеки</b> .....	<b>5</b>
Встановлення .....	6
Функція захисту від переливання .....	6
Пакування .....	6
Утилізація .....	7
Символи на приладі .....	7
<b>Перед першим миттям</b> .....	<b>8</b>
1. Жорсткість води .....	8
2. Основні налаштування .....	9
Додавайте засіб для полоскання .....	9
Засипання солі .....	9
<b>Екологічніше миття посуду</b> .....	<b>11</b>
Економія електроенергії та води .....	11
<b>Завантаження посуду в посудомийну машину</b> .....	<b>12</b>
Крихкий посуд .....	12
Завантаження впливає на результати .....	12
Кошки посудомийної машини .....	12
Верхній лоток для столового приладдя .....	12
Верхній кошик .....	13
Нижній кошик .....	14
<b>Користування посудомийною машиною</b> .....	<b>15</b>
Додайте миючий засіб .....	15
Увімкнення/вимкнення .....	16
Виберіть програму .....	16
Вибір функцій .....	17
Пуск/Стоп .....	18
Status LedLight (Індикатор стану) .....	19
Якщо потрібно завантажити більше посуду .....	19
Збір живлення .....	19
Після завершення роботи програми .....	19
Ефективність сушіння .....	19
Розвантаження посудомийної машини .....	20
<b>Таблиця програм</b> .....	<b>21</b>
<b>Налаштування</b> .....	<b>22</b>
<b>Догляд і чищення</b> .....	<b>24</b>
Додавайте засіб для полоскання .....	24
Засипання солі .....	24
Очищення фільтра .....	25
Чищення розбризкувачів .....	25
Очищення посудомийної машини зовні .....	26
<b>CLn</b> - Запустіть програму Самоочищення .....	26
Усунення забивань .....	26
Зберігання та транспортування взимку .....	27

<b>Пошук і усунення несправностей</b> .....	<b>28</b>
<b>Встановлення</b> .....	<b>33</b>
Інструкції з техніки безпеки .....	33
Встановлення .....	34
Підключення до каналізації .....	34
Підключення до мережі водопостачання .....	34
Електричне з'єднання .....	35
<b>Обслуговування</b> .....	<b>36</b>
Кількість циклів програми .....	36
<b>Технічна інформація</b> .....	<b>37</b>
Технічні дані .....	37

# Ваша посудомийна машина

Встановіть посудомийну машину, див. *Встановлення*. Потім відкрийте дверцята та натисніть ①.

Під час першого ввімкнення посудомийної машини важливо вибрати правильні налаштування для досягнення гарної якості миття посуду. Див. розділ *Перед першим миттям*.

Увімкнення/вимкнення

Пуск/Стоп

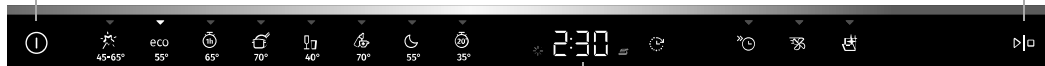

Дисплей

## Програми

Авто 45-65°

eco Еко 55°

1 год 65°

Інтенсивна 70°

Скло 40°

Гігієна 70°

Нічна 55°

Швидкість 35°

## Функції

Відкладений Старт

Швидкість миття

TotalDry

## Спеціальні програми

Самоочищення

## Інформація на дисплеї

Див. розділ *Догляд і чищення*.

Додавайте засіб для полоскання

Засипання солі

**CLn** Запустіть програму Самоочищення

## ПРИМІТКА!

Панель керування реагує на використання лише тоді, коли дверцята відчинені.

## Інструкції з техніки безпеки

- Прочитайте інструкцію з експлуатації та зберігайте її в надійному місці.
- Кількість стандартних комплектів посуду: 16
- Ніколи не використовуйте посудомийну машину в інших цілях, окрім указаних у цій інструкції з експлуатації.
- Не завантажуйте дверцята або корзини посудомийної машини жодними іншими предметами, окрім посуду.
- Ніколи не залишайте дверцята посудомийної машини відчиненими, оскільки хтось може спіткнутися на них. Вставте кошики, щоб уникнути перекидання посудомийної машини.
- Використовуйте лише м'які засоби, що призначені для посудомийних машин!
- Машиною можуть користуватися діти віком від 8 років, особи з обмеженими фізичними або розумовими можливостями, люди, що втратили пам'ять або не мають відповідного досвіду та знань. Під час користування машиною такі особи мають бути під наглядом або отримати вказівки з використання й розуміти інформацію щодо потенційних ризиків. Чищення машини не слід доручати дітям без нагляду дорослих.
- Пошкоджений шнур живлення повинен замінюватись лише працівником сервісного центру виробника або іншим кваліфікованим спеціалістом.
- Використовуйте цю посудомийну машину тільки в побутових умовах для миття побутового посуду. Будь-яке інше використання заборонено.
- Ніколи не кладіть у посудомийну машину посуд із залишками розчинника через ризик вибуху. Також у посудомийній машині не можна мити посуд, що містить попіл, віск або мастило.

- Діти мають бути під наглядом. Не дозволяйте дітям використовувати посудомийну машину або гратися з нею. Будьте особливо пильні, коли відкрито дверцята. Усередині може залишатися деяка кількість миючого засобу! Після додавання миючого засобу завжди відразу запускайте посудомийну машину.

 **УВАГА!**

Ножі та інші гострі предмети слід складати горизонтально в спеціальний лоток для столових приборів.

 **УВАГА!**

Необхідно стежити за дітьми, оскільки миючий засіб для посудомийної машини є їдкою речовиною!

## Встановлення

Див. розділ *Встановлення*.

## Функція захисту від переливання

Функція захисту від переливу починає відкачувати воду з машини та відключає подачу води, якщо її рівень у посудомийній машині перевищує норму. Якщо захист від переливу спрацьовує, на дисплеї з'являється F54 (Переповнення водою). Вимкніть водопровідний кран та зверніться до найближчого сервісного центру. (Щоб уникнути витоку води з посудомийної машини, не виймайте вилку з розетки, доки водопровідний кран не буде вимкнено!)

## Пакування

Зовнішня упаковка захищає виріб під час транспортування. Пакувальний матеріал придатний для переробки для повторного використання. Розділіть різні види пакувального матеріалу, щоб зменшити використання сировини та кількість відходів. Ваш дилер може забрати упаковку для переробки або направити вас до найближчого центру переробки для повторного використання. Склад упаковки:

- Гофрокартон, виготовлений із матеріалу, який на 100% піддається переробці для повторного використання
- Пінополістирол (EPS) без додавання хлору та фтору.
- Опора, виготовлена з необробленого дерева.
- Захисний пластик, виготовлений із поліетилену (PE).

## Утилізація

Посудомийна машина виготовлена та маркована з урахуванням вторинної переробки. Коли термін експлуатації посудомийної машини завершується та потрібно утилізувати машину, необхідно негайно вивести її з ладу. Витягніть кабель живлення та якомога коротше обріжте його.

Зверніться до відповідних місцевих органів, щоб отримати інформацію про процедуру належної утилізації посудомийної машини.

## Символи на приладі



Прочитайте інструкції з експлуатації.



Утилізуйте як електричні відходи.

CE Схвалено згідно з відповідними директивами ЄС.

# Перед першим миттям

## 1. Жорсткість води

Для якісного миття посуду в посудомийній машині має використовуватися пом'якшена вода (вода з низьким вмістом мінералів). Від твердої води залишається білий наліт на посуді та в посудомийній машині.

### Перевірка жорсткості води

Жорсткість води визначається за допомогою німецьких ступенів жорсткості води (°dH), французьких ступенів жорсткості води (°fH), англійських ступенів жорсткості води (°eH) або мілімоль на літр (ммоль/л).

Якщо жорсткість води, що подається, перевищує 5°dH (9 °fH /6 °eH /0,9ммоль/л), її потрібно пом'якшувати. Для цього використовується автоматичний вбудований пом'якшувач води. Для максимальної ефективності пом'якшувач необхідно відрегулювати з урахуванням жорсткості води, що надходить. Після регулювання пом'якшувача додайте миючий засіб та ополіскувач у дозах для м'якої води.

Зверніться в місцеву службу водопостачання, щоб дізнатися про жорсткість води у своєму регіоні.

Запишіть значення жорсткості води. \_\_\_\_\_

°dH	°fH	°eH	mmol/l	Рекомендоване налаштування
0-5	0-9	0-6	0,0-0,9	4:00
6-8	10-14	7-10	1,0-1,4	4:01
9-11	15-20	11-14	1,5-2,0	4:02
12-14	21-25	15-18	2,1-2,5	4:03
15-19	26-34	19-24	2,6-3,4	4:04
20-24	35-43	25-30	3,5-4,3	4:05
25-29	44-52	31-36	4,4-5,2	4:06
30-39	53-70	37-49	5,3-7,0	4:07
40-49	71-88	50-61	7,1-8,8	4:08
50	89	62	8,9	4:09

Якщо жорсткість води перевищує 50°dH (89°fH / 62°eH /8,9 ммоль/л), рекомендується підключити зовнішній пом'якшувач води.

### Збільшення споживання під час відновлення

Вбудований пом'якшувач води посудомийної машини регулярно відновлюється для продовження виконання свого функціонального призначення. Відновлення подовжує програму миття і збільшує споживання електроенергії та води. Частота відновлення пом'якшувача води посудомийної машини залежить від вибраного налаштування.

Приклад. Якщо програма Еко 55° виконується за жорсткості води 14°dH (25°fH / 18°eH / 2,5 ммоль/л), пом'якшувач води відновлюється через рівні проміжки часу (після 5 циклів миття посуду), споживання електроенергії збільшується на 0,015 кВт/год, а споживання води — на 2,3 л, тимчасом як тривалість виконання програми подовжується на 3 хв. Відновлення відбувається під час виконання основного миття за програмою.



## УВАГА!

Від жорсткої води залишається білий наліт на посуді та в посудомийній машині. Тому важливо вибрати правильне налаштування для пом'якшувача води! Див. підрозділ Жорсткість води у розділі *Налаштування*.

Не допускається запускати посудомийну машину з порожнім відділенням для солі, якщо жорсткість води, що подається, перевищує 5°dH (9°fH / 6°eH / 0,9 ммоль/л).

## 2. Основні налаштування

Під час першого ввімкнення посудомийної машини важливо вибрати правильні налаштування для досягнення гарної якості миття посуду. Див. стор. 22.

Налаштування:

- Засіб для полоскання
- Жорсткість води
- ТАВ (Універсальний миючий засіб)

## 3. ✨ Додавайте засіб для полоскання



Завдяки використанню засобу для полоскання, посуд висушується швидше і більш якісно. Про хороші результати миття свідчить також чистий і блискучий посуд.

Залийте ополіскувач у відділення для ополіскувача, якщо ви вибрали Засіб для полоскання 3:01 - 3:05.

1. Відкрийте кришку відсіку засобу для полоскання.
2. Обережно додайте ополіскувач до вказаного рівня **MAX**.
3. Витріть усі залишки засобу для полоскання навколо відсіку.
4. Міцно закрийте кришку.

Якщо потрібно долити ополіскувач, на дисплеї з'явиться наведений вище символ.

Після додавання засобу символ може зникнути лише через деякий час.

## 4. ⚙ Засипання солі

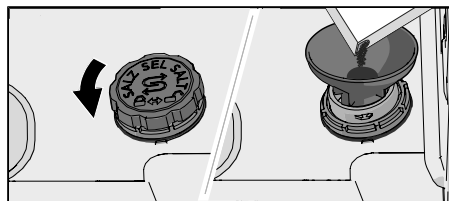

Якщо вода в системі має жорсткість вище 5°dH (9°fH / 6°eH / 0,9 ммоль/л), додайте сіль.

Додайте сіль у відділення для солі, якщо ви вибрали Жорсткість води 4:01 - 4:09.

1. Зніміть кришку відділення для солі, повернувши її проти годинникової стрілки.

2. Вставте воронку (у комплекті з посудомийною машиною) в отвір відділення для солі. Перед першим запуском долийте близько 1 літр води. (Доливати воду потрібно лише за першого запуску.)
3. Додайте достатньо солі, щоб заповнити відділення для солі (макс. 750 грамів). Використовуйте спеціальну сіль для посудомийної машини.
4. Витріть залишки солі, щоб можна було міцно закрутити кришку.

Якщо потрібно додати сіль, на дисплеї з'явиться наведений вище символ.

Після додавання засобу символ може зникнути лише через деякий час.



**УВАГА!**

Щоб запобігти утворенню плям іржі, програму миття потрібно негайно запускати після додавання солі.

# Екологічніше миття посуду

## Економія електроенергії та води

У разі використання посудомийної машини в житлових приміщеннях споживання електроенергії та води здебільшого нижче, якщо порівнювати з миттям посуду вручну.

### Не полощіть посуд під проточною водою



Не полощіть посуд під проточною водою, оскільки це призведе до збільшення споживання електроенергії та води. Просто зіскребіть великі залишки їжі перед завантаженням посуду в посудомийну машину.

### Вибирайте екологічний миючий засіб

Прочітайте заяву щодо захисту довкілля на упаковці!

Надто велика кількість миючого засобу, ополіскувача та солі може призвести до менш ефективного миття посуду, а також більше впливає на навколишнє середовище.

### Запускайте повністю завантажену посудомийну машину

Щоб заощадити електроенергію та воду, дочекайтесь заповнення посудомийної машини перед запуском програми (див. кількість стандартних столових комплектів). Щоб уникнути неприємного запаху, промийте посуд за допомогою програми  1 год 65° з можливістю ополіскування  Швидкість миття.

### Запускайте програми при нижчій температурі

Якщо посуд лише злегка забруднено, можна вибрати програму з низькою температурою.

### Вибір програми миття – Еко 55°

Програма миття призначена для ефективної мийки з використанням якнайменшої кількості енергії та води. Програма мие на низькій температурі тривалий час.

### Виберіть параметр – TotalDry

Зменшення часу роботи програми та підвищення ефективності сушіння досягається за допомогою опції  TotalDry, яка автоматично відчиняє двері посудомийної машини. Перед розвантаженням посудомийної машини зачекайте, доки індикація на машині не вказуватиме, що програма завершена, і поки не охолоне посуд. (Меблі, в які вбудована посудомийна машина, повинні бути захищені від конденсації вологи з машини.)

### Підключення до мережі холодного водопостачання

Підключіть посудомийну машину до мережі холодного водопостачання, якщо для опалення будинку використовується нафта, електроенергія або газ.

### Виконайте підключення до мережі гарячого водопостачання

Підключіть посудомийну машину до мережі гарячого водопостачання (максимум 70 °C), якщо для опалення будинку використовуються енергозберігаючі засоби, наприклад центральне опалення, сонячна або геотермальна енергія. Підключення до гарячого водопостачання скорочує тривалість миття та зменшує споживання енергії посудомийною машиною.

### ПРИМІТКА!

Не перевищуйте дозволону температуру водопостачання. Певні матеріали, що використовуються в деяких предметах посуду, не витримують впливу високих температур. Див. підрозділ *Крихкий посуд* у розділі *Завантаження посуду в посудомийну машину*.

# Завантаження посуду в посудомийну машину

## Крихкий посуд

Деякі предмети посуду не можна мити в посудомийній машині. Це обумовлено кількома причинами. Деякі матеріали не можуть витримати впливу високих температур, а інші можна пошкодити миючим засобом для миття посуду.

Будьте обережні, наприклад, із виробами ручної роботи, крихким оздобленням, кришталем і склом, сріблом, міддю, оловом, алюмінієм, деревом і пластиком. Шукайте позначку "можна мити в посудомийній машині".

## Завантаження впливає на результати

Акуратно завантажуйте посуд для забезпечення найкращих результатів миття та сушіння за мінімально можливого споживання електроенергії та води. Дайте посудомийній машині можливість дістатися до всіх поверхонь, очистити їх і якомога ретельніше висушити посуд.

- Усі брудні поверхні має бути направлено всередину та вниз!
- Предмети посуду можна складати один в одній або один на одній.
- Нахилийте посуд із заглибленням, наприклад чашки, щоб вода для полоскання стікала. Це особливо важливо для пластикових предметів.
- Слідкуйте за тим, щоб малі предмети не випали крізь кошик посудомийної машини; помістіть їх у верхній лоток для столового приладдя.

## Кошики посудомийної машини

Посудомийна машина оснащена верхнім лотком для столового приладдя, верхнім і нижнім кошиками.

*Вигляд кошиків може відрізнятись в залежності від конструкції посудомийної машини.*

## Верхній лоток для столового приладдя

У верхньому лотку є відділення для ножів та виделок, черпаків, вінчиків, столових приборів тощо.

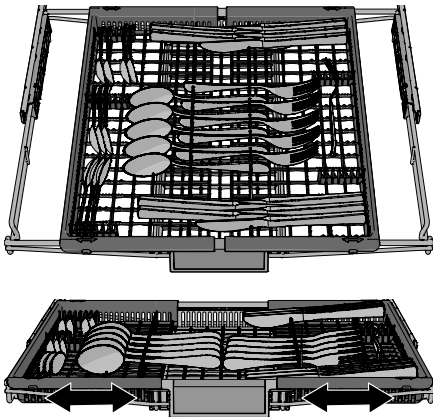

Верхній лоток для столових приборів складається з трьох частин, які можна переміщати убік, щоб краще розмістити посуд.

## Верхній кошик

Складайте склянки, чашки, миски, мисочки та блюдця у верхній кошик. Усі брудні поверхні мають бути направлені всередину та вниз! Винні келихи слід класти на полиці для фужерів, а ножі — на стійку для ножів праворуч.

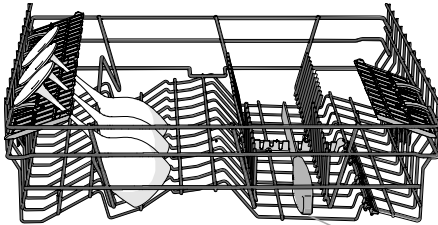
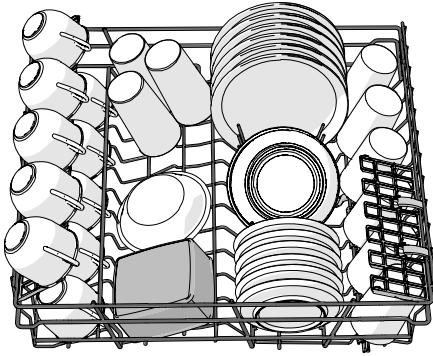

Стойка для ножів

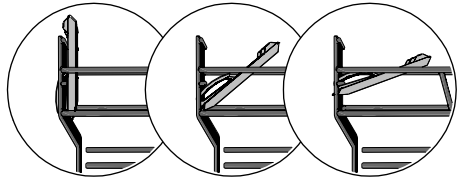

3 положення

## Підймання та опускання верхнього кошика

1. Витягніть верхню корзину.
2. Тримавши верхню корзину за бокові стінки обома руками, підніміть її.
3. Якщо верхній кошик піднято, він опуститься в нижнє положення.  
Обидві боки кошика завжди мають бути встановлені на однакову висоту.

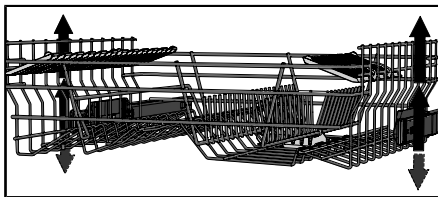

## Нижній кошик

Помістіть глибокі та дрібні тарілки, посуд та каструлі в нижній кошик. Столові прибори можна помістити у тримач столових приборів.

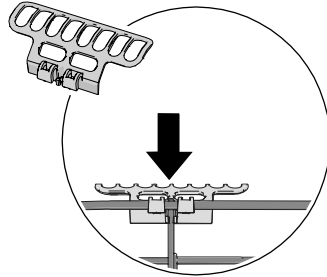
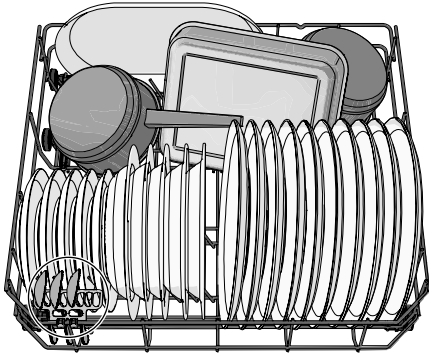

Встановіть тримач столових приборів, щоб досягти максимальної місткості. (Знаходиться в пластиковому пакеті, що додається.)

## Регульовані опори для тарілок

Регульовані опори для тарілок можна скласти, щоб полегшити завантаження каструль та мисок.

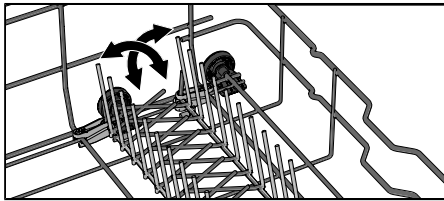

### ПРИМІТКА!

Переконайтеся, що розбризкувачі можуть вільно обертатися.

# Користування посудомийною машиною

## Додайте миючий засіб

Виконайте інструкції, зазначені на упаковці миючого засобу. Цю посудомийну машину обладнано пом'якшувачем води, тому використовуйте дози миючого засобу та засобу для полоскання, що підходять для м'якої води.

Надто велика кількість миючого засобу може призвести до менш ефективного миття посуду, а також більше впливає на навколишнє середовище.

## Відділення для миючого засобу

Відділення для миючого засобу має бути сухим під час додавання миючого засобу.



Якщо використовується порошковий або рідкий миючий засіб для посудомийної машини, додайте невелику кількість миючого засобу до відділення для попереднього миття.

## ⚡ ПРИМІТКА!

Використовуйте лише миючі засоби, що призначені для посудомийних машин! Не можна використовувати рідину для миття, оскільки піна, що утворюється, заважає ефективній роботі посудомийної машини.

## Універсальний миючий засіб

На ринку існує багато видів універсальних миючих засобів. Уважно прочитайте інструкції для цих продуктів.

Активуйте налаштування TAB при використанні миючого засобу «все-в-одному», що містить ополіскувач.

Для коротких програм (менше 75 хвилин) не рекомендується використовувати таблетки для посудомийних машин). Використовуйте порошок або рідкий миючий засіб для посудомийних машин.

## ⚡ ПРИМІТКА!

Оптимальні результати миття та сушки досягаються за використання звичайного миючого засобу для посудомийних машин з ополіскувачем і сіллю, що дозуються окремо.

У разі виникнення запитань зв'яжіться з виробником миючого засобу.



Дисплей

**ПРИМІТКА!**

Панель керування реагує на використання лише тоді, коли дверцята відчинені.

## ① Увімкнення/вимкнення

Відкрийте дверцята та натисніть ①. Відкрийте водопровідний кран, якщо він закритий.

## Виберіть програму

Виберіть програму відповідно до типу посуду та його забрудненості. Еко 55° завжди обрано за промовчанням.

Натискайте на потрібну програму, доки вона не буде активована, на що вкаже світловий індикатор.

**Авто 45-65°**

Посудомийна машина може визначити забрудненість посуду та відповідно відрегулювати споживання води та температуру. Після першого встановлення потрібно запустити програму п'ять разів, перш ніж посудомийна машина адаптується та почне забезпечувати найкращі результати.

**ЕКО Еко 55°**

Більше про екологічніше миття посуду можна дізнатися в розділі *Екологічніше миття посуду*.

Для сильно забруднених страв із великою кількістю жиру слід використовувати програму із вищою температурою.

**1 год 65°**

Швидка програма для посуду зі злегка підсохлими залишками їжі. (Ця програма не призначена для миття посуду з підгорілими залишками їжі, як-от посуду для духовки.)

Налаштування TotalDry важливе задля забезпечення найкращих результатів сушіння.

**Інтесивна 70°**

Програма з високою температурою для розчинення жиру на дуже забрудненому посуді, у тому числі каструлях та формах для запікання. Якщо такого посуду недостатньо для заповнення машини, то в кошики можна завантажити тарілки та інший посуд.

**Скло 40°**

М'яка програма миття з низькою температурою для миття крихких предметів із кристалю або скла. Обов'язково використовуйте невелику кількість миючого засобу та розміщуйте предмети так, щоб вони не торкалися один одного під час миття. Див. також підрозділ *Крихкий посуд* у розділі *Завантаження посуду в посудомийну машину*. За допомогою цієї програми також можна мити фарфор, який щойно використовувався та не має підсохлих залишків їжі.



## Гігієна 70°

Програма забезпечує гігієнічне очищення посуду, наприклад, дитячих пляшечок чи дощечок для нарізання. Вода подається при високій температурі і під час основного миття, і під час останнього полоскання.

## Нічна 55°

Тихіша програма миття, яку можна запускати вночі. Час виконання програми продовжено.

## Швидкість 35°

Швидка програма для посуду, яка була використана, і відсутні засохлі залишки.

## Самоочищення

Програма самоочищення для гігієнічного очищення бака посудомийної машини, розбризкувача та трубок для розбризкування.

Цю програму слід запускати (не завантажуючи посуд у машину), використовуючи звичайний миючий засіб для посудомийних машин або лимонну кислоту. На ринку також доступні спеціальні очищувальні засоби. Щоб видалити накип, див. підрозділ *Бак посудомийної машини* у розділі *Догляд і чищення*.

## ПРИМІТКА!



**CLn** Посудомийна машина через рівні проміжки часу вказуватиме, що необхідно запустити Самоочищення.

## Вибір функцій

Натискайте параметри, щоб активувати їх. (Доступні параметри залежать від програм.)

### Відкладений Старт

Якщо вибрати Відкладений Старт, посудомийна машина запуститься через 1–24 години після натискання кнопки  і закриття дверцят.

1. Натисніть  один раз, щоб активувати Відкладений Старт. Натисніть або утримуйте кнопку кілька разів, щоб встановити час затримки. Час для Відкладений Старт відображається на дисплеї.
2. Натисніть  і закрийте дверцята. Таймер розпочинає зворотній відлік часу, і посудомийна машина запуститься, коли мине вибраний час.

Щоб скасувати параметр Відкладений Старт, відкрийте дверцята, а потім натисніть і утримуйте  протягом трьох секунд.

*Недоступно для: Самоочищення*

### Швидкість МИТТЯ

При використанні цієї функції скорочується тривалість програми, але використовується більше енергії та води.

Натисніть  щоб активувати опцію. Час програми оновлюється на екрані.

*Недоступно для: Авто 45-65°, Скло 40°, Гігієна 70°, Нічна 55°, Швидкість 35°, Самоочищення*

## **TotalDry**

Дверцята посудомийної машини автоматично відкриваються, прискорюючи висихання. Перш ніж розвантажувати посудомийну машину, дочекайтеся, поки посудомийна машина не повідомить, що програму завершено та посуд охолонув. (Якщо посудомийна машина вбудована, меблі, що її оточують, мають бути стійкими до конденсації вологи.)

Час сушіння TotalDry варіюється (від 5 до 90 хвилин) залежно від моделі, програми та температури останнього ополіскування.

Натисніть , щоб активувати опцію, позначену індикатором.

Параметр TotalDry попередньо вибрано для деяких програм.

*Недоступно для: Гігієна 70°, Самоочищення*

## **ПРИМІТКА!**

Для досягнення найкращих результатів сушіння не закривайте дверцята до закінчення фази сушіння й автоматичного вимкнення машини.

## **УВАГА!**

Дверцята посудомийної машини не можна блокувати чи закривати в разі автоматичного відкриття. Це може привести до пошкодження механізму замка дверцят. Зачекайте щонайменше 5 хв, перш ніж закрити дверцята.

## **Пуск/Стоп**

Натисніть . Дисплей почне блимати. Це говорить про те, що посудомийна машина готова до запуску. Щоб посудомийна машина почала працювати, її дверцята повинні бути щільно зачинені.

## **Зупинення або змінення програми**

Відчиніть дверцята. Якщо ви хочете перервати або змінити програму після запуску посудомийної машини, натисніть та утримуйте  протягом трьох секунд.

Долейте миючий засіб, якщо кришка дозатора миючого засобу відкрилася. Потім виберіть нову програму, натисніть  та закрийте двері.

## **Час до завершення**

Після вибору програми та параметра на дисплеї відобразиться тривалість останнього використання програми.

## Status LedLight (Індикатор стану)

Індикатор стану в нижній частині посудомийної машини вказує на те, що програму запущено.

### Блимаючий індикатор

Індикатор, що блимає, вказує на відчинення дверцят під час виконання програми. Блимання індикатора, коли дверцята закриті, свідчить про помилку. Див. розділ *Пошук і усунення несправностей*.

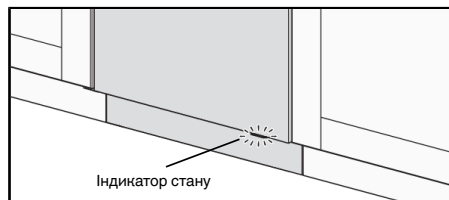

## Якщо потрібно завантажити більше посуду<sup>1)</sup>

Відкрийте дверцята. Посудомийна машина автоматично припинить роботу. Додайте посуд і закрийте дверцята. Через деякий час посудомийна машина продовжить програму.

## Збій живлення

Якщо посудомийна машина вимикається через збій живлення під час миття посуду, програма продовжить роботу при відновленні живлення. Якщо живлення вимикається під час сушіння, програма переривається.

Якщо під час сушіння дверцята були відчинені більше 2 хвилин, програма переривається.

## Після завершення роботи програми

У кінці програми пролунає один короткий сигнал. У розділі *Налаштування* описується, як змінити цей параметр.

Крім того, на завершення програми вказує увімкнення зеленого індикатора стану.

Після завершення програми та відкриття дверцят на дисплеї з'являється напис «End».

Після завершення програми посудомийна машина вимикається автоматично. Після кожного використання вимикайте водопровідний кран (якщо цього вимагає ваша страхова компанія).

## Ефективність сушіння

- Повністю завантажте посудомийну машину.
- Нахилийте посуд із заглибленням, наприклад чашки, щоб вода для полоскання стікала. Це особливо важливо для пластикових предметів.
- Долейте засіб для полоскання або збільште його дозу.
- Активуйте функцію ☼ TotalDry.
- Дайте посуду охолонути перед розвантаженням посудомийної машини.











<sup>1)</sup> Не варто завантажувати більше посуду, якщо кришка дозатора миючого засобу відкрита.

## **Розвантаження посудомийної машини**

Гарячий фарфор більш крихкий. Дайте посуду охолонути в посудомийній машині перед розвантаженням.

Спочатку розвантажте нижній кошик, щоб водяні краплі з верхнього кошика не потрапили на посуд у нижньому кошику.

# Таблиця програм







Програми	Миючий засіб (мл)	Функції	Кількість попередніх промивок	Основне миття	Кількість полоскань	Останнє ополіскування	Величини споживання <sup>1)</sup>		
							Час миття посуду (прибл. год:хв)	Електроенергія (прибл. кВт/год)	Слож. води (літр)
 Авто 45-65°	25		1-2	45-65 °C	2-3	60 °C	2:10-3:10	0,9-1,4	13,0-20,5
eco Еко 55°	25			55 °C	2	49 °C	2:55	0,85	11,0
 1 год 65°	25			65 °C	3	65 °C	1:00	1,1	14,5
 Інтенсивна 70°	25		2	70 °C	2	70 °C	2:50	1,6	17,0
 Скло 40°	20			40 °C	2	50 °C	1:40	0,7	10,5
 Гігієна 70°	25			70 °C	2	70 °C	1:05	1,3	10,5
 Нічна 55°	25		1	55 °C	2	65 °C	5:35	1,4	14,5
 Швидкість 35°	10			35 °C	2	30 °C	0:20	0,3	10,0

<sup>1)</sup> Величини споживання залежать від температури води на вході, кімнатної температури, об'єму завантаженого посуду, вибору додаткових функцій тощо.

Вбудований пом'якшувач води посудомийної машини регулярно відновлюється для продовження виконання свого функціонального призначення. Відновлення подовжує програму миття і збільшує споживання електроенергії та води. Частота відновлення пом'якшувача води посудомийної машини залежить від вибраного налаштування.

<sup>2)</sup> TotalDry

# Налаштування

1. Відкрийте дверцята та натисніть .
2. Щоб відкрити меню налаштувань посудомийної машини, натисніть та утримуйте  і , поки на дисплеї не з'явиться SET.
3. Натисніть  для навігації в меню налаштувань.
4. Натисніть  для навігації по альтернативах.
5. Натисніть, щоб підтвердити вибраний параметр .
6. Щоб вийти з меню, пройдіть або натисніть .

Відкрийте меню налаштувань посудомийної машини



Виберіть альтернативу

Підтвердити / Наступне налаштування

Налаштування	Альтернативи	
Звуки	2:00 - 2:03 (2:00 Вимк.)	Звуковий сигнал підтверджує, що натиснуто кнопку на панелі керування. Звуковий сигнал сповіщає про завершення програми миття. <i>Про повідомлення про помилку завжди сповіщає гучний звуковий сигнал.</i>
Засіб для полоскання	3:00 - 3:05 (3:00 Вимк.)	Налаштування дози засобу для полоскання. Для дозатора засобу для полоскання можна встановити значення від 3:00 (вимкнено) до 3:05 (високе дозування). Збільште дозу засобу для полоскання: <ul style="list-style-type: none"> <li>• якщо на посуді є плями від води.</li> </ul> Зменшіть об'єм засобу для полоскання: <ul style="list-style-type: none"> <li>• якщо на посуді є липка біла або синя плівка;</li> <li>• якщо на посуді видно смуги;</li> <li>• якщо утворюється піна. Якщо вода дуже м'яка, засіб для полоскання можна розбавити водою у співвідношенні 50:50.</li> </ul> <i>Заводські попередні налаштування: 3:04</i>
Жорсткість води	4:00 - 4:09 (4:00 Вимк.)	Налаштування пом'якшувача води. Виберіть налаштування залежно від жорсткості води в системі водопостачання. Важливо, щоб це налаштування було правильним! Див. <i>1 Жорсткість води</i> у розділі <i>Перед першим миттям</i> . Якщо вода в системі має жорсткість вище 5 °dH (9 °fH / 6 °eH / 0,9 mmol/l), додайте сіль.

Налаштування	Альтернативи	
		<p>Для води з жорсткістю нижче 6°dH (10°fH / 7°eH / 1,0 ммоль/л) виберіть 4:00. Пом'якшувач води вимикається, і не потрібно додавати сіль.</p> <p>Заводські попередні налаштування: 4:04</p>
<p>ТАВ (Універсальний миючий засіб)</p>	<p>5:00 (Вимк.) 5:01 (Увімк.)</p>	<p>Активуйте це налаштування при використанні миючого засобу «все-в-одному», що містить ополіскувач. Це налаштування знижує дозування ополіскувача та впливає на частоту відновлення вбудованого пом'якшувача посудомийної машини.</p> <p>Заводські попередні налаштування: 5:00</p>
<p>Тлумачення помилок</p>	<p><b>F--</b></p>	<p>Будь-які повідомлення про помилку.</p> <p>У разі звернення до центру обслуговування вас можуть запитати інформацію щодо останніх повідомлень про помилку.</p>
<p>Відновлення заводських установок за замовчуванням</p>	<p><b>rSt</b></p>	<p>Відновлює заводські установки за замовчуванням. Виберіть rSt і натисніть <b>▷</b> для підтвердження.</p>
<p>Вихід</p>	<p><b>End</b></p>	<p>Щоб вийти з меню налаштувань посудомийної машини, виберіть End і натисніть <b>⊙</b>.</p> <p>(Меню автоматично закривається через три секунди.)</p>

# Догляд і чищення

## ✿ Додавайте засіб для полоскання

Якщо потрібно долити засіб для полоскання, на дисплеї засвітиться наведений вище символ.



1. Відкрийте кришку відсіку засобу для полоскання.
2. Обережно додайте ополіскувач до вказаного рівня **MAX**.
3. Витріть усі залишки засобу для полоскання навколо відсіку.
4. Міцно закрийте кришку.

Після додавання засобу символ може зникнути лише через деякий час.

## ☞ Засипання солі

Якщо потрібно додати сіль, на дисплеї засвітиться наведений вище символ.

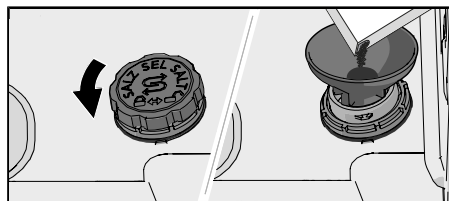

1. Зніміть кришку відділення для солі, повернувши її проти годинникової стрілки.
2. Помістіть жолоб із комплекту постачання посудомийної машини в отвір для додавання відділення для солі. (Вода потрібна тільки спочатку.)
3. Додайте достатньо солі, щоб заповнити відділення для солі (макс. 750 грамів). Використовуйте спеціальну сіль для посудомийної машини.
4. Витріть залишки солі, щоб можна було міцно закрутити кришку.

Після додавання засобу символ може зникнути лише через деякий час.

## ⚠ УВАГА!

Щоб запобігти утворенню плям іржі, програму миття потрібно негайно запускати після додавання солі.

У жодному разі не додавайте миючий засіб для посудомийних машин у відсік для солі. Це призводить до пошкодження пом'якшувача води!



## Очищення фільтра

Фільтр вловлює крупні частинки їжі, які не можуть пройти через зливний насос. За потреби спорожніть фільтр. Його слід очищувати через регулярні проміжки часу, що залежать від частоти використання посудомийної машини.

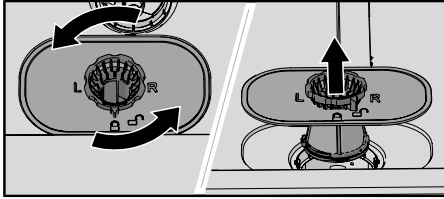

1. Поверніть кріпильне кільце проти годинникової стрілки та підніміть фільтр догори.
2. Спорожніть та очистіть фільтр.
3. Установіть фільтр тонкого очищення на місце та поверніть кріпильне кільце за годинниковою стрілкою до кінця. Перевірте, щоб краї щільно прилягали.

### ПРИМІТКА!

Якщо фільтр встановлено неправильно, це може вплинути на результат миття. Заборонено експлуатувати посудомийну машину зі знятим фільтром!



## Чищення розбризкувачів

Отвори та підшипники можуть іноді засмічуватись. Видаліть забруднення за допомогою шпильки або подібного предмета. У розбризкувачів також є отвори внизу.

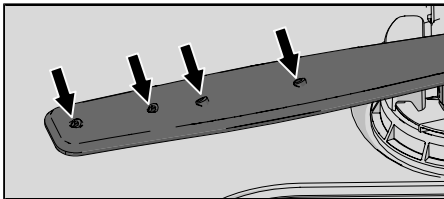

Для полегшення очищення можна зняти розбризкувачі. Після очищення не забудьте щільно закріпити їх на місці.

### Верхня крильчатка для розбризкування

- Витягніть верхню корзину.
- Викрутіть підшипники розбризкувача проти годинникової стрілки, щоб від'єднати розбризкувач від верхнього кошику.

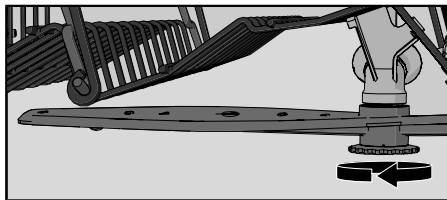

## Нижня крильчатка для розбризкування

- Потягніть нижній розбризкувач прямо вгору, щоб зняти його.

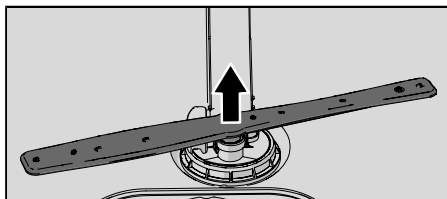

## Очищення посудомийної машини зовні

### Дверцята й ущільнення дверцят

Відкрийте дверцята. Регулярно очищайте краї дверцят і ущільнення дверцят злегка змоченою тканиною. Ущільнення дверцят потрібно чистити біля нижнього переднього краю посудомийної машини щіткою для миття посуду.

### Панель керування

Тримайте дисплей і кнопки в чистоті. У разі потреби протирайте їх сухою або злегка змоченою тканиною. Ніколи не використовуйте засоби для чищення, оскільки вони можуть подряпати поверхню.

## CLn - Запустіть програму Самоочищення

### Бак посудомийної машини

Бак посудомийної машини виготовлений із нержавіючої сталі та залишається чистим у разі нормального (регулярного) використання.

У разі використання жорсткої води всередині посудомийної машини може відкладатися вапняний наліт. Якщо це трапилося, запустіть програму Самоочищення, додавши дві столові ложки лимонної кислоти у відділення для миючого засобу (не завантажуючи посуд у машину). На ринку також доступні спеціальні очищувальні засоби.

## Усунення забивань

### Розблокування зливного насоса

Якщо після завершення програми в посудомийній машині залишається вода, це може свідчити про забивання зливного насоса. У такому разі з'являється повідомлення про помилку Помилка відведення води.

1. Вимкніть машину за допомогою Ⓢ та витягніть вилку з настінної розетки.
2. Вийміть фільтр грубої очистки та фільтр тонкої очистки.
3. Вичерпайте воду з бака посудомийної машини.

- Щоб оглянути зливний насос, зніміть жовтий фіксатор зливного насоса праворуч у нижньому зливі. (При необхідності використовуйте плоскогубці.)
- Рукою поверніть колесо насоса, розташоване за стопором для зливного насоса. Обережно вийміть усі гострі предмети, як-от скло.
- Встановіть знову стопор зливного насоса разом із фільтрами тонкої і грубої очистки.
- Знову підключіть машину до електромережі.

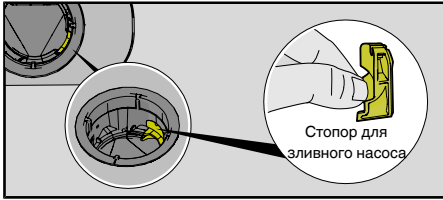

### ПРИМІТКА!

Не забудьте встановити стопор зливного насоса на місце.

## Розблокування фільтра шланга подачі води

Якщо вода, що подається, містить дрібні часточки, зовнішній фільтр шланга подачі води може заблокуватися, результатом чого буде повідомлення про помилку Помилка подачі води.

- Вимкніть машину за допомогою ① та витягніть вилку з настінної розетки.
- Закрийте водопровідний кран.
- Викрутіть шланг подачі води.
- Обережно вийміть зовнішній фільтр зі шланга подачі води та прочистіть його.
- Встановіть фільтр на місце та переконайтеся, що прокладку розташовано належним чином.
- Міцно прикрутіть шланг подачі води на місце.
- Під'єднайте машину до настінної розетки та відкрийте водопровідний кран. Зачекайте трохи, доки стабілізується тиск води, і переконайтеся, що підключення водонепроникне.

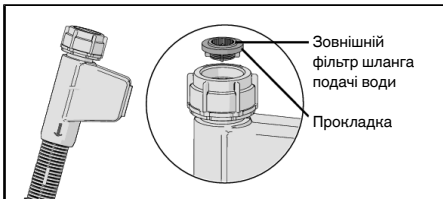

## Зберігання та транспортування взимку

Зберігайте посудомийну машину за температури вище нуля та уникайте її транспортування на далекі відстані в дуже холодну погоду. Транспортуйте машину у вертикальному положенні або поклавши її на задню панель.

Перед транспортуванням посудомийної машини або перед тривалим зберіганням необхідно спочатку видалити воду з машини.

# Пошук і усунення несправностей

Повідомлення про помилку		Необхідна дія
<b>F10</b>	Переповнення водою	Розблокування зливного насоса. Див. розділ <i>Догляд і чищення</i> . Якщо проблема не вирішена, зверніться до найближчого сервісного центру.
<b>F11</b>	Помилка відведення води	Див. У посудомийній машині залишається вода у стовпці «Проблема» в таблиці нижче. Якщо проблема не вирішена, зверніться до найближчого сервісного центру.
<b>F12</b>	Помилка подачі води	Переконайтеся, що відкрито водопровідний кран. Перевірте, чи не засмічений зовнішній фільтр впускного шлангу. Див. <i>Розблокування фільтра шланга подачі води</i> у розділі <i>Догляд і чищення</i> . Якщо проблема не зникає, зверніться до найближчого сервісного центру.
<b>F40</b>	Протікання впускного клапана	Вимкніть водопровідний кран та зверніться до найближчого сервісного центру.
<b>F41</b>	Помилка нагрівача 1	Вимкніть водопровідний кран. Вийміть вилку з настінної розетки та зверніться до найближчого сервісного центру.
<b>F54</b>	Переповнення водою	Вимкніть водопровідний кран та зверніться до найближчого сервісного центру. Щоб уникнути витоку води з посудомийної машини, не виймайте вилку з настінної розетки, доки водопровідний кран не буде вимкнено!
<b>F67</b>	Помилка подачі води	Переконайтеся, що відкрито водопровідний кран. Перевірте, чи не засмічений зовнішній фільтр впускного шлангу. Див. <i>Розблокування фільтра шланга подачі води</i> у розділі <i>Догляд і чищення</i> . Якщо проблема не зникає, зверніться до найближчого сервісного центру.

Натисніть будь-яку кнопку, щоб повідомлення про помилку зникло.

Проблема	Можливі причини	Необхідна дія
Панель керування не реагує під час натискання.	Ви натиснули на панель керування надто рано після відкриття дверцят.	Трохи зачекайте та повторіть спробу.
	Дверцята закрито.	Відчиніть дверцята. Панель керування реагує на використання лише тоді, коли дверцята відчинені.
	Бруд на панелі керування.	Почистьте їх сухою або злегка вологою тканиною.
Не вдається закрити дверцята.	Неправильно розташовано корзини.	Переконайтеся, що корзини розташовано належним чином у горизонтальному напрямку. Перевірте, чи посуд не завважає належному встановленню корзин.

Проблема	Можливі причини	Необхідна дія
	Замок дверцят не встає на місце і не фіксується.	Перевірте замок дверцят. Якщо він не встає на місце і не фіксується, відкрийте дверцята. Натисніть та утримуйте  TotalDry доки дисплей не почне зворотний відлік. Дочекайтеся закінчення зворотного відліку (60 сек). Закрийте дверцята. Переконайтеся, що замок дверцят замикається.
Посудомийна машина не запускається.	Не натиснута кнопка  .	Натисніть  . Дисплей починає зворотний відлік.
	Дверцята закриті неправильно.	Перевірте.
	Ви відкрили посудомийну машину, щоб додати посуд під час виконання програми.	Закрийте дверцята і зачекайте. Через деякий час посудомийна машина продовжить програму.
	Замок дверцят не встав на місце і не зафіксувався.	Перевірте замок дверцят. Якщо він не встає на місце і не фіксується, відкрийте дверцята. Натисніть та утримуйте  TotalDry доки дисплей не почне зворотний відлік. Дочекайтеся закінчення зворотного відліку (60 сек). Закрийте дверцята. Переконайтеся, що замок дверцят замикається.
	Перевірте, чи вибрано параметр Відкладений Старт.	Натисніть і утримуйте  протягом трьох секунд, щоб скасувати функцію Відкладений Старт.
	Штепсель не вставлено в електричну розетку.	Перевірте.
	Спрацював запобіжник/автоматичний вимикач.	Перевірте.
Посуд брудний.	Розбризувачі не обертаються.	Переконайтеся, що розбризувачі не заблоковано посудом.
	Отвори або підшипники розбризувача заблоковано.	Промийте розбризувачі. Див. розділ <i>Догляд і чищення</i> .
	Невідповідна програма миття.	Виберіть програму з високою температурою для розчинення жиру на дуже брудному посуді, як-от Інтесивна 70°.

Проблема	Можливі причини	Необхідна дія
	Неправильне дозування миючого засобу.	Дозуйте відповідно до жорсткості води. Надмірна або недостатня кількість миючого засобу призводить до погіршення результатів миття.
	Старий миючий засіб. Миючий засіб швидко псується.	Уникайте надмірного завантаження.
	Посуд неправильно завантажено.	Не закривайте порцеляну великими чашами або подібними предметами. Намагайтеся не ставити великі склянки в кутах кошків. Див. розділ <i>Завантаження посуду в посудомийну машину</i> .
	Келихи та чашки перевернулися під час виконання програми.	Надійно розташуйте посуд.
	Фільтри заблоковано.	Почистьте фільтри грубого та тонкого очищення.
	Фільтри приєднано неправильно.	Переконайтеся, що фільтри встановлено правильно. Див. розділ <i>Догляд і чищення</i> .
	Стопор для зливного насоса відсутній.	Переконайтеся, що кольоровий стопор праворуч від нижнього зливу на місці. Див. розділ <i>Догляд і чищення</i> .
Плями на нержавіючій сталі або сріблі.	Деякі продукти, наприклад гірчиця, майонез, лимон, оцет, сіль або соуси, можуть викликати появу плям на нержавіючій сталі, якщо надто довго залишаються на ній.	Змивайте рештки цих продуктів, якщо не плануєте запускати посудомийну машину відразу ж. Розгляньте можливість використання програми 1 год 65° з параметром Швидкість миття.
	Будь-яка нержавіюча сталь може залишити сліди на сріблі, якщо стикнеться з ним під час миття посуду. Алюміній теж може призвести до появи плям на посуді.	Щоб уникнути появи плям і потемніння, розділяйте посуд, виготовлений з різних металів, наприклад срібла, нержавіючої сталі та алюмінію.
Плями або плівка на посуді.	Неправильне дозування засобу для полоскання.	Див. розділ <i>Налаштування</i> .
	Налаштування ТАВ увімкнено, і використовується універсальний миючий засіб з недостатнім ефектом сушіння.	Використовуйте миючий засіб «все в одному» або вимкніть налаштування ТАВ і додайте сіль з окремим ополіскувачем. Див. Засіб для полоскання у розділі <i>Налаштування</i> .

<b>Проблема</b>	<b>Можливі причини</b>	<b>Необхідна дія</b>
	Відсік для солі пустий.	Додайте сіль. Див. розділ <i>Перед першим миттям</i> .
	Неправильно налаштовано пом'якшувач води.	Див. Жорсткість води у розділі <i>Налаштування</i> .
	Пом'якшувач води протікає.	Перевірте, чи кришка відділення для солі правильно затягнута. В іншому випадку зверніться до найближчого сервісного центру.
	Надто висока температура та/або завелика кількість миючого засобу можуть призвести до травлення кристалю. На жаль, це не можна усунути, можна лише попередити.	Мийте кристаль при низькій температурі з помірною кількістю миючого засобу. Зверніться до виробника миючого засобу.
На посуді є липка біла або синя плівка.	Зависока доза засобу для полоскання.	Зменште дозування. Див. розділ <i>Налаштування</i> . Якщо вода дуже м'яка, можливо, слід розбавити засіб для полоскання водою у співвідношенні 50:50.
Після миття залишаються плями.	Може бути важко відмити плями від губної помади та чаю/кави.	Скористайтеся миючим засобом із відбілювачем.
Після миття посуду миючий засіб залишається у відділенні для миючого засобу.	Відділення для миючого засобу було вологим під час додавання миючого засобу.	Відділення для миючого засобу має бути сухим під час додавання миючого засобу.
	Відділення для миючого засобу заблоковано.	Перевірте, щоб посуд не заважав відкриттю відділення для миючого засобу.
Під час миття посуду чуто гуркіт.	Посуд неправильно розташовано або не обертаються розбризкувачі.	Переконайтеся, що посуд надійно розташовано. Покрутіть розбризкувачі, щоб переконаватися, що вони можуть обертатися.
У посудомийній машині залишається вода.	Фільтри заблоковано.	Почистьте фільтри грубого та тонкого очищення.
	Фільтри приєднано неправильно.	Переконайтеся, що фільтри встановлено правильно. Див. розділ <i>Догляд і чищення</i> .
	Сміття у зливному насосі.	Почистьте зливний насос. Див. розділ <i>Догляд і чищення</i> .
	Стопор для зливного насоса відсутній.	Переконайтеся, що кольоровий стопор праворуч від нижнього зливу на місці. Див. розділ <i>Догляд і чищення</i> .

Проблема	Можливі причини	Необхідна дія
	Зливний шланг перекручено.	Переконайтесь у відсутності перекручень і гострих згинів зливного шланга.
	Заблоковано зливний шланг.	Від'єднайте зливний шланг у місці, де його приєднано до сифона раковини. Переконайтесь, що в ньому не застрягло сміття, а внутрішній діаметр місця підключення становить щонайменше 14 мм.
Неприємний запах у посудомийній машині.	Бруд навколо ущільнень і в кутах.	Почистьте щіткою та засобом для чищення, що мало піниться.
	Протягом тривалого часу вибиралися низькотемпературні програми.	Приблизно один раз або двічі на місяць запускайте програму з високою температурою. Також можна запускати програму самоочищення. Див. підрозділ Самоочищення у розділі <i>Користування посудомийною машиною</i> .
Залишки жиру в посудомийній машині.	Протягом тривалого часу вибиралися низькотемпературні програми.	Виберіть програму з високою температурою для розчинення жиру на дуже брудному посуді, як-от Інтесивна 70°. Або запустіть програму самоочищення. Див. підрозділ Самоочищення у розділі <i>Користування посудомийною машиною</i> .
Посуд недостатньо сухий.	Параметр ☼ TotalDry не активовано.	Активуйте функцію ☼ TotalDry.
	Посудомийну машину не повністю завантажено.	Повністю завантажте посудомийну машину.
	Потрібно долити засіб для полоскання або встановлено занизьке дозування.	Долийте засіб для полоскання або збільште його дозу.
	Налаштування ТАВ увімкнено, і використовується універсальний миючий засіб з недостатнім ефектом сушіння.	Використовуйте миючий засіб «все в одному» або вимкніть налаштування ТАВ і додайте сіль з окремим ополіскувачем. Див. Засіб для полоскання у розділі <i>Налаштування</i> .



# Встановлення

Важливо прочитати та дотримуватися інструкцій і вказівок, наведених нижче. Виконайте встановлення та підключення відповідно до окремих інструкцій зі встановлення.

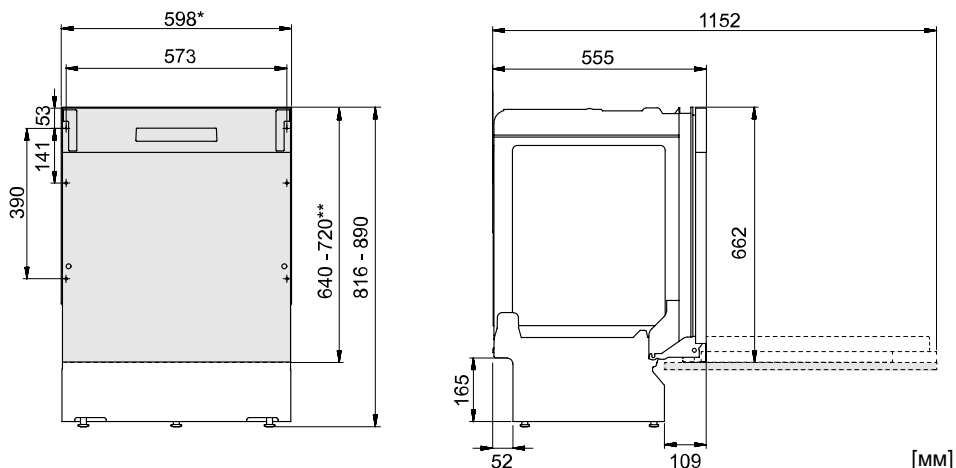

\*Зніміть пластикові смужки, якщо розмір заглиблення становить 596-598 мм.  
Будьте обережні! Краї можуть бути гострими. Одягніть захисні рукавички!

\*\* Довжина зовнішніх дверцят.

*Номінальні розміри. Фактичні вимірювання можуть відрізнятися.*

## Інструкції з техніки безпеки

- Підключення до мереж водопостачання, каналізації та електропостачання мають виконувати кваліфіковані спеціалісти.
- Завжди дотримуйтеся відповідних правил щодо користування мережами водопостачання, каналізації та електропостачання.
- Будьте обережні під час установки! Надягайте захисні рукавиці! Установку мають виконувати дві людини!
- Установіть піддон для збору вологи на підлогу під посудомийною машиною, щоб запобігти пошкодженням, які можуть бути спричинені витоком води.
- Перед прикручуванням посудомийної машини випробуйте її, запустивши програму 1 год 65° з параметром Швидкість миття. Переконайтеся, що посудомийна машина може наповнюватися водою та зливати її. Також потрібно впевнитися у відсутності протікань у місцях підключень.



### **УВАГА!**

Перекрийте водопостачання під час встановлення посудомийної машини!

Необхідно витягнути штепсель із розетки або вимкнути живлення розетки, перш ніж проводити роботи!

## Встановлення

- Розміри місця встановлення та розміри приєднання наведено в окремих інструкціях щодо встановлення. Перш ніж починати встановлення, переконайтеся у відповідності всіх розмірів. Зауважте, що висоту зовнішніх дверцят можна регулювати відносно інших кріплень.
- Переконайтеся, що місце встановлення посудомийної машини надійне. Відрегулюйте змінювані за висотою ніжки, щоб вирівняти посудомийну машину.
- Якщо посудомийна машина вбудована, меблі, що її оточують, мають бути стійкими до конденсації вологи.
- Встановіть захисну плівку під робочою поверхнею та вгору по краю. Функція захисної плівки полягає у захисті робочої поверхні від вологи. (Захисна плівка знаходиться в пластиковому пакеті, що додається.)
- Переконайтеся, що дверцята машини вільно відкриваються, інакше функціональність замка дверцят може пошкодитися.
- Зверніть увагу, що після встановлення зовнішніх дверцят може знадобитися регулювання дверних пружин. Відрегулюйте ліву й праву дверні пружини так, щоб дверцята вирівнялися.

## Підключення до каналізації

Цю посудомийну машину можна встановлювати на підвищенні (для досягнення зручної робочої висоти). Тобто посудомийну машину можна розмістити таким чином, щоб зливний шланг простягався під нижньою панеллю посудомийної машини, наприклад, направивши його безпосередньо в каналізаційний отвір.

Зливний шланг також можна під'єднати до з'єднувального патрубку на сифоні раковини. Внутрішній діаметр з'єднувального патрубку має становити принаймні 14 мм.

Зливний шланг можна протягнути щонайбільше на 3 м (загальна довжина зливного шланга не має перевищувати 4,5 м). Внутрішній діаметр усіх точок з'єднання та з'єднувальних патрубків має становити щонайменше 14 мм.

Жодна частина зливного шланга не має перевищувати нижню панель посудомийної машини більше ніж на 950 мм.

Приєдняйте зливний шланг до затискача шлангу. Переконайтеся, що зливний шланг не має вигинів.

## Підключення до мережі водопостачання

Використовуйте лише той шланг подачі води, що надається з посудомийною машиною. Не використовуйте повторно старі або інші запасні шланги.

Підвідний патрубок потрібно приєднати до водопровідного крана (запірний кран). Водопровідний кран має бути легкодоступний, щоб можна було перекрити воду, якщо знадобиться перемістити посудомийну машину.

Завершивши встановлення, відкрийте водопровідний кран і зачекайте трохи, доки стабілізується тиск води. Переконайтеся, що всі місця підключення водонепроникні.

## Підключення до мережі холодного водопостачання

Підключіть посудомийну машину до мережі холодного водопостачання, якщо для опалення будинку використовується нафта, електроенергія або газ.

## Підключення до мережі гарячого водопостачання

Підключіть посудомийну машину до мережі гарячого водопостачання (максимум 70 °C), якщо для опалення будинку використовуються енергозберігаючі засоби, наприклад центральне опалення, сонячна або геотермальна енергія. Підключення до гарячого водопостачання скорочує тривалість миття та зменшує споживання енергії посудомийною машиною.

### ПРИМІТКА!

Не перевищуйте дозволenu температуру водопостачання. Певні матеріали, що використовуються в деяких предметах посуду, не витримують впливу високих температур. Див. підрозділ *Крихкий посуд* у розділі *Завантаження посуду в посудомийну машину*.

## Електричне з'єднання

Відомості щодо підключення до електромережі можна знайти на таблиці із серійним номером. Указані технічні характеристики мають відповідати джерелу електроенергії.

Посудомийна машина має бути підключена до заземленої розетки.

Електрична розетка має бути розташована поза місцем встановлення, щоб до неї можна було легко отримати доступ після встановлення посудомийної машини. Не використовуйте подовжувачі!

# Обслуговування



Перш ніж звернутися до сервісного центру, ознайомтеся з розділом *Пошук і усунення несправностей*. У разі виникнення проблеми, яку не вдається вирішити, зверніться до найближчого сервісного центру по професійну допомогу.

Надайте детальну інформацію, яку вказано на табличці з серійним номером. Занотуйте номер виробу (1) і серійний номер (2).

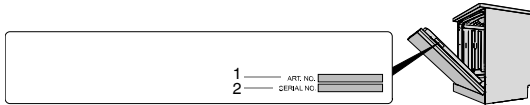
Зверніть увагу, що непрофесійний ремонт може наразити на небезпеку користувача та вплинути на гарантію.



## Кількість циклів програми

Натисніть і утримуйте  і  протягом 3 секунд, поки на дисплеї не відобразиться Кількість циклів програми.

(Якщо посудомийна машина завершила більше 999 циклів, на дисплеї відображається кількість тисяч, за якою слідує кількість циклів до 999. Наприклад: 1234 циклів відображаються як 001, а потім 234.)

# Технічна інформація

## Технічні дані

Висота:	816-890 мм
Ширина:	598 мм
Глибина:	555 мм
Вага:	30 кг <sup>1)</sup>
Тиск води:	0,03-1,0 МПа
Електричне з'єднання:	див. паспортну табличку.
Номінальна потужність:	див. паспортну табличку.

<sup>1)</sup> Вага може різнитися через різні технічні характеристики.





# **gorenje**

[www.gorenje.com](http://www.gorenje.com)



870775-a4

*Ми зберігаємо за собою право вносити зміни.*