

gorenje

UK

**ДОКЛАДНА ІНСТРУКЦІЯ
З ВИКОРИСТАННЯ
СУШИЛЬНОЇ МАШИНИ**

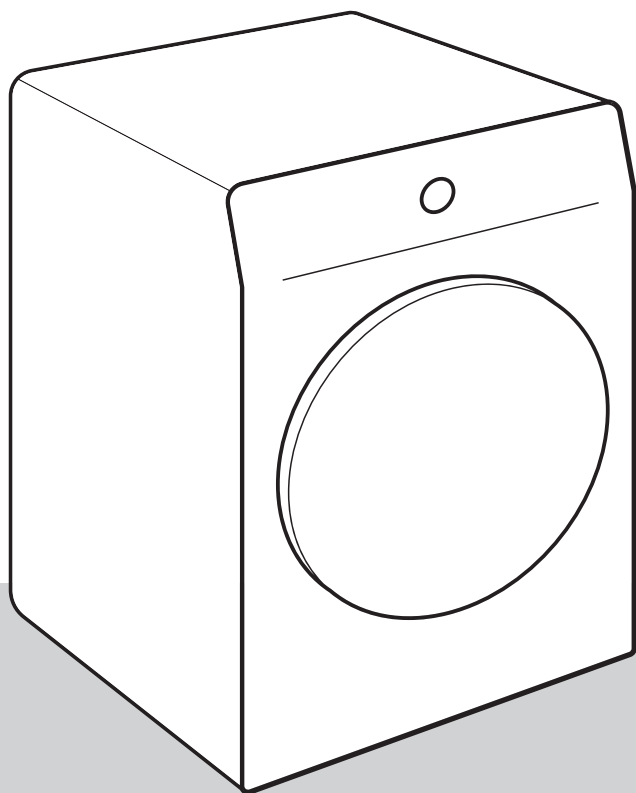

Сьогодні життя сповнене складнощів. Давайте полегшимо хоча б догляд за білизною! У новій сушильній машині використано новітні технології й передові розробки в догляді за білизною, що допоможуть спростити щоденні побутові справи. Технологія забезпечує дбайливий догляд за речами й запобігає їх зминанню. Крім того, ця нова сушильна машина безпечна для довкілля, адже використовує електроенергію дуже заощадливо.

Ця сушильна машина призначена винятково для побутового використання. Не сушіть у ній білизну, що для цього не призначена.

У цьому посібнику використовуються вказані нижче позначки, які мають відповідні значення:



ІНФОРМАЦІЯ!

Інформація, порада, підказка або рекомендація



УВАГА!

Попередження: небезпека



НЕБЕЗПЕКА УРАЖЕННЯ ЕЛЕКТРИЧНИМ СТРУМОМ!

Попередження: ризик ураження електричним струмом



ГАРЯЧА ПОВЕРХНЯ!

Попередження: ризик обпектися гарячою поверхнею



ПОЖЕЖОНЕБЕЗПЕЧНО!

Попередження: ризик виникнення пожежі



Уважно прочитайте інструкції. Це важливо.

Зміст

ПРАВИЛА ТЕХНІКИ БЕЗПЕКИ	5
Ризик обпектися гарячою поверхнею	11
Безпека	12
ОПИС СУШИЛЬНОЇ МАШИНИ	13
Технічні дані	14
Блок керування	15
ВСТАНОВЛЕННЯ ТА ПІДКЛЮЧЕННЯ	17
Вибір приміщення	17
Розміщення сушильної машини	18
Регулювання ніжок сушильної машини	20
Відведення конденсату	21
Підключення до електромережі	22
Переміщення та транспортування після встановлення	23
ПЕРЕД ПЕРШИМ ВИКОРИСТАННЯМ ПРИЛАДУ	24
ПОКРОКОВИЙ ПРОЦЕС СУШІННЯ (КРОКИ 1 – 6)	25
Крок 1. Перевірка символів на білизні	25
Крок 2. Підготовка білизни до сушіння	26
Увімкнення сушильної машини	27
Завантаження сушильної машини	28
Крок 3. Вибір програми сушіння	29
Таблиця програм	30
Крок 4. Вибір додаткових функцій	32
Крок 5. Запуск програми сушіння	37
Крок 6. Завершення програми сушіння	37
ЗУПИНКА ТА ЗМІНЕННЯ ПРОГРАМИ	38
Переривання	38
Змінення програм і функцій	38
Додавання білизни після запуску програми	38
Збереження користувацьких параметрів	39
Меню користувацьких параметрів	39
ЧИЩЕННЯ Й ОБСЛУГОВУВАННЯ	40
Чищення сітчастого фільтра дверцят	41
Чищення фільтра теплового насоса	42
Чищення теплообмінника	43
Випорожнення резервуара для конденсату	44
Чищення сушильної машини	45
УСУНЕННЯ НЕСПРАВНОСТЕЙ	46
Потрібні дії ...?	46
Таблиця усунення несправностей і помилок	46
Звуки	49
Обслуговування	50
ПОРАДИ ЩОДО СУШІННЯ ТА ЕКОНОМНОГО ВИКОРИСТАННЯ СУШИЛЬНОЇ МАШИНИ	51

ТАБЛИЦЯ ТИПОВОГО СПОЖИВАННЯ	52
7 кг	52
8 кг	52
Режим очікування	54
УТИЛІЗАЦІЯ	55

ПРАВИЛА ТЕХНІКИ БЕЗПЕКИ



Уважно прочитайте інструкції, перш ніж користуватися сушильною машиною.

Не використовуйте сушильну машину, доки не ознайомитеся з цією інструкцією з використання.

Ця інструкція постачається в комплекті з різними типами й моделями сушильних машин. Тому вона може містити опис параметрів і обладнання, недоступних у вашій сушильній машині.

Недотримання інструкції з експлуатації або неналежне використання сушильної машини може призвести до пошкодження білизни, приладу чи травмування користувача. Зберігайте інструкцію під рукою, поряд із сушильною машиною.

Інструкція з експлуатації доступна на нашому веб-сайті www.gorenje.ua.

Сушильна машина призначена винятково для побутового використання. Якщо сушильна машина використовується в професійних або комерційних цілях чи з іншою метою, відмінною від звичайного побутового застосування, а також якщо вона використовується особою, яка не є споживачем, гарантійний період дорівнює найкоротшому терміну, обумовленому застосовним законодавством.

Дотримуйтеся вказівок із правильного встановлення сушильної машини Gorenje й підключення її до джерела електроживлення (див. розділ «ВСТАНОВЛЕННЯ ТА ПІДКЛЮЧЕННЯ»).

Ремонт і обслуговування сушильної машини мають виконувати тільки спеціалісти. Непрофесійний ремонт може призвести до нещасного випадку або серйозної несправності.

Щоб уникнути небезпеки, **пошкоджений шнур** живлення має замінювати виробник, спеціаліст з обслуговування або інша вповноважена особа.

Після встановлення сушильна машина має простояти нерухомо протягом двох годин, перш ніж її буде підключено до електромережі.

Встановлювати сушильну машину на пральну мають принаймні дві людини.

Сушильну машину не можна підключати до електромережі за допомогою подовжувача.

Не підключайте сушильну машину до електричної розетки, призначеної для електробритви або фена.

Не підключайте сушильну машину до джерела електроживлення за допомогою зовнішнього перемикача, як-от таймера, і не підключайте її до мережі, яку регулярно вимикає постачальник.

У разі пошкодження використовуйте запасні деталі лише перевірених виробників.

У разі неправильного підключення сушильної машини, неналежного використання або обслуговування не спеціалістом усі витрати на усунення пошкоджень нестиме користувач, оскільки на них не поширюється гарантія.

Використовуйте тільки шланги з комплекту постачання сушильної машини.

Приміщення, у якому встановлюється прилад, має бути добре провітрюваним, а температура в ньому має становити 15°C – 25°C.

Поставте сушильну машину на рівну стійку тверду (бетонну) поверхню.

Не встановлюйте сушильну машину позаду розсувних дверей, дверей, що блокуються, або дверей, петлі яких розташовані навпроти петель сушильної машини. Установіть сушильну машину так, щоб двері завжди можна було вільно відчинити.

Ніколи не перекривайте отвори для відведення повітря (витяжні отвори).

Не встановлюйте сушильну машину на килим із довгим ворсом, оскільки він може заважати циркуляції повітря.

Повітря всередині сушильної машини не має містити частинки пилу. У приміщенні, де встановлено сушильну машину, потрібно забезпечити належну вентиляцію, щоб запобігти зворотному витоку газів, які вивільнюються з газових приладів із відкритим вогнем (наприклад, камінів).

Не допускайте скупчення волокон навколо машини.

Прилад не можна притискати до стіни або прилеглих меблів.

Не користуйтеся машиною протягом 24 годин після встановлення. Якщо сушильну машину потрібно демонтувати для транспортування або обслуговування, її слід покласти на лівий бік, якщо дивитися на неї спереду.

Не сушіть у машині білизну, яка не була попередньо випрана.

Перш ніж сушити в сушильній машині білизну, забруднену маслом, ацетоном, спиртом, нафтопродуктами, засобами для видалення плям, скипидаром, воском або засобами для видалення воску, потрібно випрати її в пральній машині, використовуючи гарячу воду та мийний засіб.

Одяг, до складу якого входить латекс, гумові елементи, шапочки для купання та білизну чи покривала, що містять піногуму, не можна сушити в сушильній машині.

Кондиціонери для білизни або подібні засоби мають використовуватися відповідно до вказівок виробника.

ПОЖЕЖОНЕБЕЗПЕЧНО!

Вийміть із кишень усі речі, як-от запальнички, сірники.

Якщо трубка для виведення конденсату заблокована або засмічена, то робота сушильної машини припиняється (див. розділ «ЗУПИНКА ТА ЗМІНЕННЯ ПРОГРАМИ/Переповнений контейнер для конденсату»).

Перш ніж переміщувати сушильну машину або залишати її на зберігання в неопалюваному приміщенні протягом зими, резервуар для конденсату потрібно спорожнити.

Чистьте фільтри машини після кожного циклу сушіння. Якщо фільтри знято, поставте їх на місце перед запуском наступного циклу сушіння.

Не використовуйте розчинники або мийні засоби, які можуть пошкодити сушильну машину (дотримуйтеся рекомендацій і застережень виробників таких засобів).

Ніколи не додавайте в резервуар для конденсату хімічні засоби й ароматизатори (див. розділ «ОПИС СУШИЛЬНОЇ МАШИНИ та ВИПОРОЖНЕННЯ РЕЗЕРВУАРА ДЛЯ КОНДЕНСАТУ»).

Після завершення сушіння від'єднайте шнур живлення від розетки.

Для нагрівання повітря в сушильній машині використовується система теплового насоса.

Система складається з компресора й теплообмінника. Після запуску сушильної машини починає працювати компресор (звук потоку рідини) і циркулювати холодоагент, що може зумовлювати шум, доки компресор не перестане працювати. Це не свідчить про помилку та не скорочує період служби сушильної машини. Через певний час після використання сушильної машини цей шум зменшиться.

Сушильну машину не можна використовувати дітям і особам із фізичними або розумовими вадами чи без належних знань і досвіду. Зазначених осіб має навчити користуватися приладом особа, відповідальна за їхню безпеку.

Гарантія не поширюється на витратні матеріали, незначні відмінності кольору, підвищений рівень шуму внаслідок тривалого використання сушильної машини, який не впливає на її роботу, а також на естетичні дефекти, які не впливають на роботу й безпеку приладу.

 **УВАГА!**
Безпека дітей

Не дозволяйте дітям грати із сушильною машиною.

Не дозволяйте дітям або домашнім тваринам залазити в барабан приладу.

Перш ніж зачинити дверцята сушильної машини й запустити програму, переконайтеся, що в барабані немає нічого, крім білизни (наприклад, якщо дитина залізла в барабан пристрою й зачинила дверцята зсередини).

Активуйте блокування від дітей. Див. розділ «КРОК 4: ВИБІР ДОДАТКОВИХ ФУНКЦІЙ/Блокування від дітей».

Не підпускайте до сушильної машини дітей віком до трьох років без постійного нагляду.

Сушильну машину виготовлено відповідно до всіх застосовних стандартів безпеки.

УВАГА! **Безпека дітей**

Цей прилад можна використовувати дітям від 8 років і старше, а також особам з обмеженими фізичними, сенсорними або розумовими здібностями чи з нестачею досвіду та знань, якщо вони перебувають під наглядом або отримали відповідні вказівки щодо безпечного використання приладу й усвідомлюють пов'язану з цим небезпеку. Не дозволяйте дітям гратися з сушильною машиною. Не доручайте дітям чищення або обслуговування сушильної машини без належного нагляду.

Ризик обпектися гарячою поверхнею

ГАРЯЧА ПОВЕРХНЯ!

При високій температурі сушіння скляні дверцята нагріватимуться. Будьте обережні, щоб не отримати опіки. Не дозволяйте дітям гратися біля скляних дверцят.

Під час роботи сушильної машини її задня панель може сильно нагріватися. Зачекайте, поки машина повністю охолоне, перш ніж торкатися задньої панелі.

Якщо відчинити дверцята під час сушіння, одяг може бути дуже гарячим, і можна отримати опіки.

Ніколи не зупиняйте процес сушіння до його завершення. Якщо з будь-якої причини ви зробите це, обережно виймайте білизну з барабана, оскільки вона може бути гарячою. Швидко витягніть білизну з барабана й розправте її, щоб вона якнайшвидше охолола.

Безпека

ПОЖЕЖОНЕБЕЗПЕЧНО!

Використовуйте сушильну машину лише для сушіння білизни, випраної у воді. Не сушіть білизну, випрану або очищену за допомогою легкозаймистих мийних засобів або речовин (наприклад, бензину, трихлоретилену тощо), оскільки це може призвести до вибуху.

Якщо ви очистили одяг за допомогою промислових очищувачів або хімічних речовин, **не сушіть** його в сушильній машині.

Сушильну машину обладнано системою автоматичного вимкнення в разі перегрівання. Завдяки їй машина вимикається, якщо температура стає зависокою.

Система автоматичного вимкнення в разі перегрівання може спрацювати, якщо сітчастий фільтр засмічено. Очистьте фільтр, дочекайтеся, поки машина охолоне, і спробуйте знову запустити її. Якщо вона не вмикається, зверніться до спеціаліста з обслуговування.

ОПИС СУШИЛЬНОЇ МАШИНИ

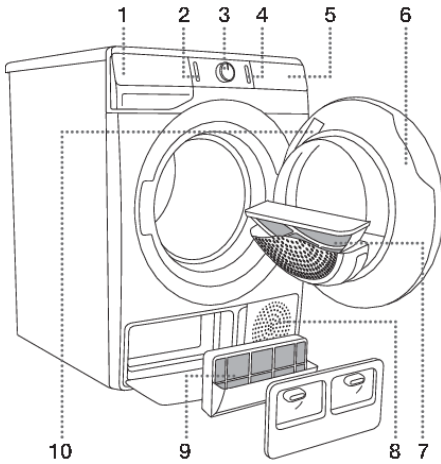

СПЕРЕДУ

1. Резервуар для конденсату
2. Кнопка «увімк./вимк.»
3. Перемикач програм
4. Кнопка «старт/пауза»
5. Блок керування
6. Дверцята
7. Сітчастий фільтр
8. Вентиляційний отвір
9. Фільтр теплового насоса
10. Паспортна табличка

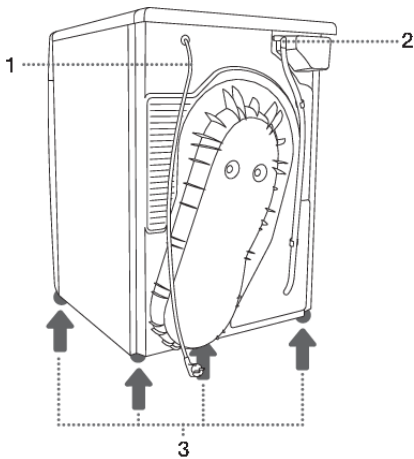

ЗЗАДУ

1. Шнур живлення
2. Шланг для відведення конденсату
3. Регульовані ніжки

Технічні дані

(залежать від моделі)

Паспортна табличка з основною інформацією про сушарку розташована на внутрішній стороні дверцят сушарки (див. розділ «ОПИС СУШИЛЬНОЇ МАШИНИ»).

Ширина	600 мм
Висота	850 мм
Глибина сушильної машини (a)	625 мм
Глибина із зачиненими дверцятами	653 мм
Глибина з відчиненими дверцятами (b)	1134 мм
Вага	XX/YY кг (залежить від моделі)
Номинальна напруга	Див. паспортну табличку
Запобіжник	Див. паспортну табличку
Номинальна потужність	Див. паспортну табличку
Кількість холодоагенту	Див. паспортну табличку
Тип холодоагенту	R134a
Максимальне навантаження	Див. паспортну табличку

7 кг
8 кг
Цей продукт містить парникові гази, які мають у своєму складі фтор. Тип холодоагенту: R134a Кількість холодоагенту: 0,38 kg Загальний ПГП (потенціал глобального потепління): 1430 Еквівалент CO ₂ : 0,543 t Герметичний.

Паспортна табличка

gorenje

TYPE: SP22/XXXXX MODEL: XXXXXXXXXXXXXXXX
 ART.No.: XXXXXX/XX Ser.No.: XXXXXXXX IPX4
 XXX-XXX V ~ XX Hz ≡ XX A ○ XX kg
 Pmax.XXXX W RXXX /XXXX kg

GORENJE
 gospodinjeki aparati d.o.o.
 Parizanska cesta 12
 SI-8220 Volanje, SLOVENIA
 info@gorenje.com

MADE IN SLOVENIA

CE

AUID:XXXXXXXXXXXXXXXXXXXXXXXXXXXXXXXXXXXX

Блок керування

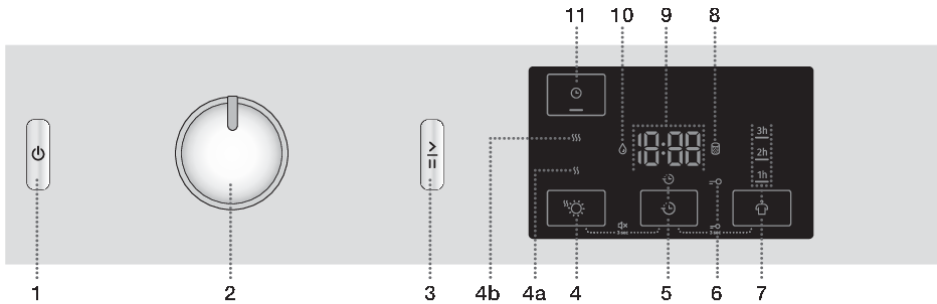

1 КНОПКА «УВИМК./ВИМК.»

Увімкнення та вимкнення сушильної машини.

2 ПЕРЕМИКАЧ ПРОГРАМ

3 КНОПКА «СТАРТ/ПАУЗА»

Запускайте й зупиняйте програми за допомогою цієї кнопки.

Під час запуску або зупинки кнопка блиматиме, а коли розпочнеться програма й протягом її виконання, воно постійно горітиме.

4 EXTRA DRY ☀️ (СТУПІНЬ СУШІННЯ)

Позначка підсвічується, коли вибрано функцію.

Додаткові функції **4a** ☹️ і **4b** ☹️☹️ дають змогу вибрати вищий рівень сухості й подовжити процес сушіння.

5 DELAY END 🕒 (ВІДКЛАДЕННЯ МОМЕНТУ ЗАВЕРШЕННЯ ПРОГРАМИ СУШІННЯ)

Можна встановити час, коли буде завершено сушіння.

4+5 Звук УВИМК./ ВИМК.

Натисніть позиції 4+5 і утримуйте їх протягом 3 секунд.

6 БЛОКУВАННЯ ВІД ДІТЕЙ

підсвічування =O позначки

5+7 Блокування від дітей УВИМК./ ВИМК.



Натисніть позиції 5+7 і утримуйте їх протягом 3 секунд.

7 ANTI CREASE 🛡️ (ФУНКЦІЯ ЗАПОБІГАННЯ ЗМИНАННЮ)

Під тривалістю операції вибраної функції засвітиться індикатор.

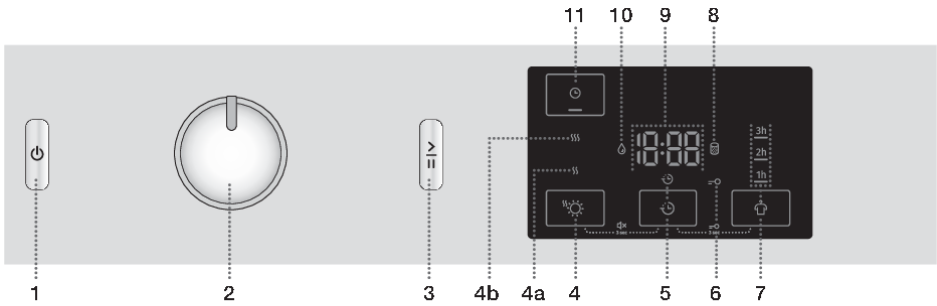
Продовження таблиці з попередньої сторінки



- 8** Підсвічування позначки 
ЧАС ОЧИСТИТИ ФІЛЬТР
- 9** На **ДИСПЛЕЇ** відображаються:
- Доступні функції;
 - Час до завершення програми;
 - Інформація для користувача.
- 10** Підсвічування позначки 
**ЧАС ВИПОРОЖНИТИ РЕЗЕРВУАР
ДЛЯ КОНДЕНСАТУ**
- 11** **TIME DRY**  (СУШІННЯ ПО ТАЙМЕРУ)
Параметр для встановлення часу сушіння.

ВСТАНОВЛЕННЯ ТА ПІДКЛЮЧЕННЯ

💡- ІНФОРМАЦІЯ!

Зніміть упакування. Знімаючи упакування, будьте обережні, щоб не пошкодити сушильну машину гострим предметом.

Вибір приміщення

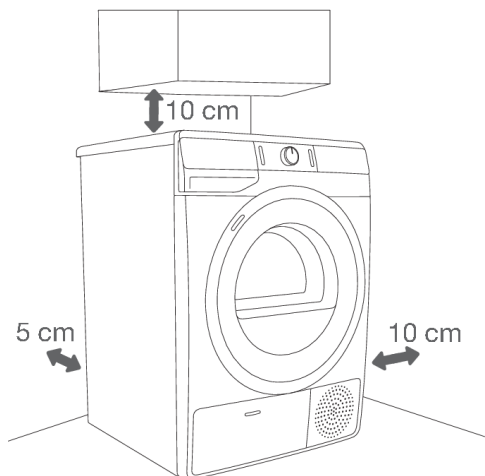

💡- ІНФОРМАЦІЯ!

Сушильну машину не можна притискати до стіни або прилеглих меблів. Щоб отримати якнайкращий результат сушіння, під час встановлення пристрою витримуйте відстань від стін, указану на рисунку. Якщо цього не зробити, сушильна машина може перегріватися.

💡- ІНФОРМАЦІЯ!

Вентиляційні отвори на задній стінці сушильної машини й отвір для відведення повітря на її передній частині в жодному разі не можна перекривати.

У приміщенні, де стоятиме сушильна машина, потрібно забезпечити належну вентиляцію й температуру 15°C – 25°C. Якщо сушильна машина працюватиме при температурі, нижчій за дозвану, на її внутрішній частині може накопичуватися конденсат. Не ставте сушильну машину там, де вона може замерзнути. Замерзла вода в резервуарі для конденсату й насосі може пошкодити сушильну машину.

Сушильна машина виділяє тепло, тож не розміщуйте її в маленькому приміщенні, оскільки тривалість сушіння може збільшитися через обмежену кількість доступного повітря.

Освітлення в приміщенні має бути достатнім, щоб бачити інформацію на дисплеї панелі керування.

Розміщення сушильної машини

Якщо у вас також є сушарка Gorenje відповідних (однакових) розмірів, її можна розмістити зверху пральної машини Gorenje; у цьому випадку необхідно використовувати вакуумні ножки та кронштейн для кріплення до стіни. Крім того, сушарку можна розмістити поруч із пральною машиною (малюнки 1 та 3).

Якщо пральна машина Gorenje менша (мінімальна глибина — 545 мм) за сушильну машину Gorenje, потрібно придбати додаткову опору для сушильної машини (рис. 2). Потрібно використовувати вакуумні ніжки, що постачаються в комплекті, оскільки вони запобігають ковзанню сушильної машини.

Додаткове обладнання: кронштейн сушарки (а), вакуумні ножки (b) (якщо не постачаються) та кронштейн кріплення до стіни (с), можна придбати в сервісному центрі.

Прилад потрібно розмістити на чисту й рівну поверхню.

Пральна машина Gorenje, на яку буде поміщено сушильну машину Gorenje, має витримувати її вагу (див. розділ «ОПИС СУШИЛЬНОЇ МАШИНИ/Технічні дані»).

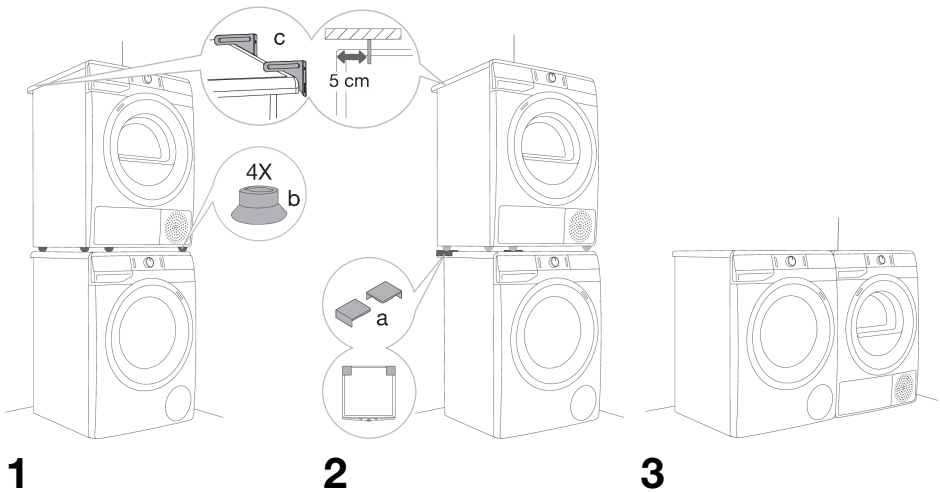

ІНФОРМАЦІЯ!

Встановлювати сушильну машину на пральну мають принаймні дві людини.

Відчинення дверцят сушильної машини (вигляд згори)

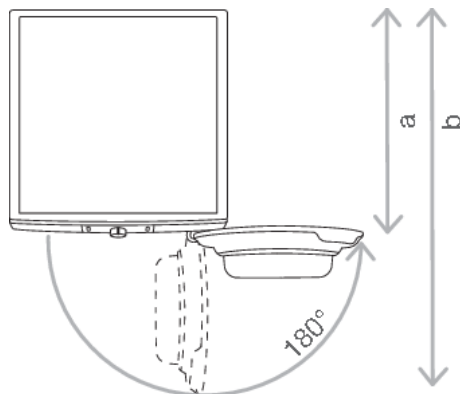

Див. розділ «ОПИС СУШИЛЬНОЇ МАШИНИ/Технічні дані».

a = 625 мм

b = 1134 мм

⚠ УВАГА!

Не встановлюйте сушильну машину позаду розсувних дверей, дверей, що блокуються, або дверей, петлі яких розташовані навпроти петель сушильної машини. Установіть сушильну машину так, щоб двері завжди можна було вільно відчинити.

⚠ УВАГА!

Не встановлюйте сушильну машину на килим із довгим ворсом, оскільки він може заважати циркуляції повітря.

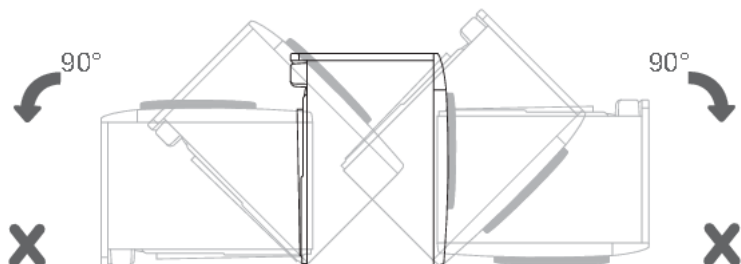
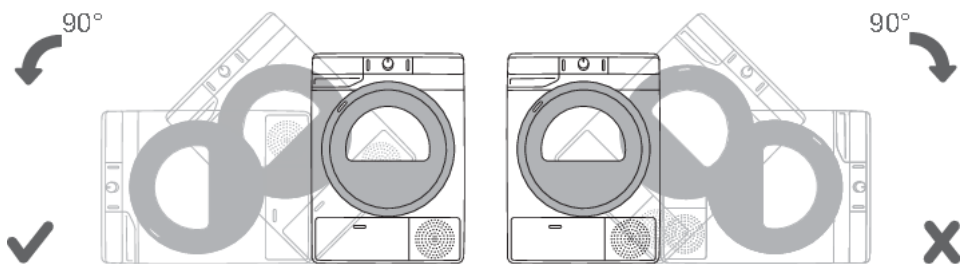

ІНФОРМАЦІЯ!

Установивши сушильну машину, не переміщуйте її та зачекайте 24 години перед першим використанням. Якщо сушильну машину потрібно демонтувати для транспортування або обслуговування, її слід покласти на лівий бік, якщо дивитися на неї спереду, і догори дном.

Регулювання ніжок сушильної машини

Вирівняйте сушильну машину в подовжньому та поперечному напрямку, повертаючи регульовані ніжки, які дають змогу відрегулювати рівень на ± 1 см. Використовуйте спиртовий рівень і ключ № 22.

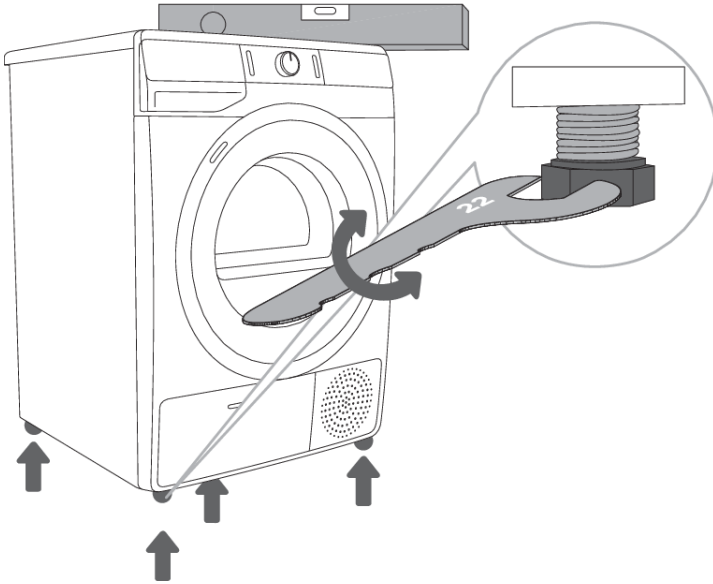

ІНФОРМАЦІЯ!

Підлога, на яку встановлюється машина, повинна мати бетонну основу. Вона має бути чистою та сухою; інакше машина може ковзати. Також очистьте регульовані ніжки.

ІНФОРМАЦІЯ!

Прилад має стояти рівно та надійно на твердій поверхні.

ІНФОРМАЦІЯ!

Неправильне регулювання висоти ніжок сушильної машини може призвести сильної вібрації, переміщення приладу по кімнаті та його гучної роботи. На неправильне регулювання висоти ніжок сушильної машини не поширюється гарантія.

ІНФОРМАЦІЯ!

Іноді під час роботи приладу може з'являтися незвичний або гучний шум; зазвичай він виникає внаслідок неправильного встановлення.

Відведення конденсату

Волога від білизни виводиться в конденсатор і накопичується в резервуарі для конденсату.

Під час сушіння індикатор, позначка D (10), підсвічуватиметься, коли резервуар для конденсату буде переповнено, тобто його потрібно буде випорожнити.

Щоб уникнути протікання резервуару для конденсату, спрямуйте шланг для відведення конденсату, розташований на задній панелі приладу, безпосередньо в стік.

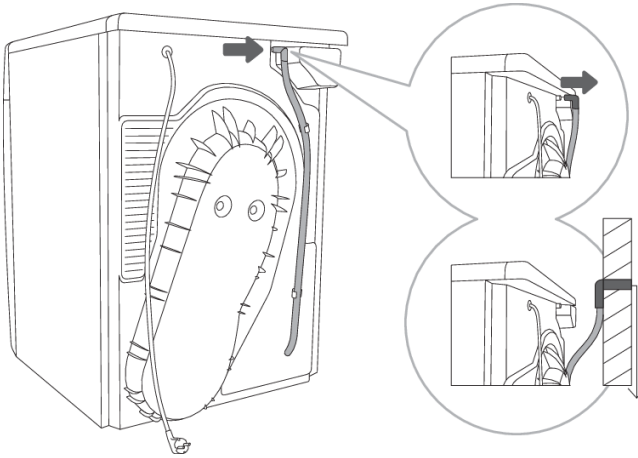

1 Дістаньте шланг із тримача на задній стінці сушильної машини (ліворуч, під верхньою кришкою).

2 Вставте шланг у стік на висоті не більше 80 см від підлоги.

ІНФОРМАЦІЯ!

Якщо шланг для відведення конденсату вставлено в каналізаційний стік або раковину, переконайтеся, що він надійно закріплений. Це допоможе уникнути проливання води, яке може призвести до неочікуваних пошкоджень.

УВАГА!

Використовуйте тільки шланги з комплекту постачання сушильної машини.

Підключення до електромережі

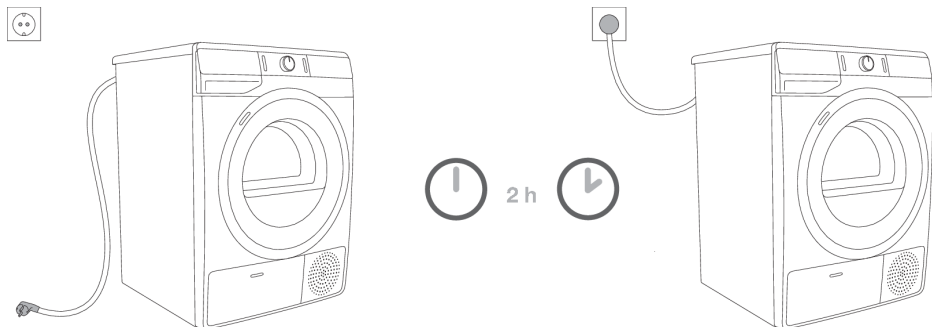

НЕБЕЗПЕКА УРАЖЕННЯ ЕЛЕКТРИЧНИМ СТРУМОМ!

Перед підключенням до електромережі після встановлення сушильна машина має простояти нерухомо принаймні дві години, щоб стабілізуватися.

Підключайте сушильну машину тільки до розетки із захисним заземленням. Після встановлення потрібно забезпечити вільний доступ до розетки в стіні. Вона має бути обладнана контактом заземлення (відповідно до чинних норм).

Інформацію про сушильну машину зазначено на паспортній табличці (див. розділ «ОПИС СУШИЛЬНОЇ МАШИНИ/Технічні дані»).



НЕБЕЗПЕКА УРАЖЕННЯ ЕЛЕКТРИЧНИМ СТРУМОМ!

Рекомендовано використовувати пристрій для захисту приладу від перенапруги в разі удару блискавки.



УВАГА!

Сушильну машину не можна підключати до електромережі за допомогою подовжувача.



ІНФОРМАЦІЯ!

Не підключайте сушильну машину до електричної розетки, призначеної для електробритви або фена.



ІНФОРМАЦІЯ!

Ремонт і обслуговування, що пов'язані з безпекою або роботою машини, має виконувати кваліфікований спеціаліст.



ІНФОРМАЦІЯ!

Пішкоджений кабель живлення може замінювати лише особа, уповноважена виробником.

Переміщення та транспортування після встановлення

Після кожного циклу сушіння в сушильній машині залишатиметься невелика кількість конденсату. Увімкніть сушильну машину, виберіть одну з програм і запустіть її приблизно на півхвилини. Унаслідок цього конденсат, що залишився, викачається, і машину можна буде безпечно транспортувати.

Якщо сушильну машину неможливо транспортувати у вертикальному положенні, покладіть її на ліву сторону.



НЕБЕЗПЕКА УРАЖЕННЯ ЕЛЕКТРИЧНИМ СТРУМОМ!

Після транспортування сушильній машині слід дати постояти принаймні дві години, перш ніж підключати до електромережі. Встановлювати й підключати прилад має фахівець.



ІНФОРМАЦІЯ!

Якщо під час транспортування приладу не було дотримано цих інструкцій, прилад має простояти нерухомо принаймні 24 години, перш ніж його можна буде підключити до електромережі.

Інакше тепловий насос може вийти з ладу. Гарантія на таке пошкодження не поширюється.

Будьте обережні й не пошкодуйте охолоджувальну систему (див. розділ «УСТАНОВЛЕННЯ ТА ПІДКЛЮЧЕННЯ. Розміщення сушильної машини»).



НЕБЕЗПЕКА УРАЖЕННЯ ЕЛЕКТРИЧНИМ СТРУМОМ!

Уважно прочитайте інструкції, перш ніж підключати сушильну машину. Несправності, викликані неправильним підключенням або неналежним використанням приладу, не підлягають гарантійному ремонту або будь-якому іншому гарантійному обслуговуванню.



ІНФОРМАЦІЯ!

Привідний пас може замінювати тільки спеціаліст з обслуговування, уповноважений виробником, який може надати оригінальну запасну частину з такими позначками: код OPTIBELT EPH 1906, код 104265; OPTIBELT 8 EPH 1941, код 160165; POLY-V 7PH 1956 HUTCHINSON, код 562038; HUTCHINSON 8 PHE 1942, код 270313 (залежить від моделі).

ПЕРЕД ПЕРШИМ ВИКОРИСТАННЯМ ПРИЛАДУ

Переконайтеся, що сушильну машину не підключено до електромережі, а потім відчиніть дверцята, потягнувши їх із лівого боку на себе. (рис. 1 і 2).

Перед першим використанням сушильної машини очистьте її барабан за допомогою м'якої бавовняної тканини та води (рис. 3).

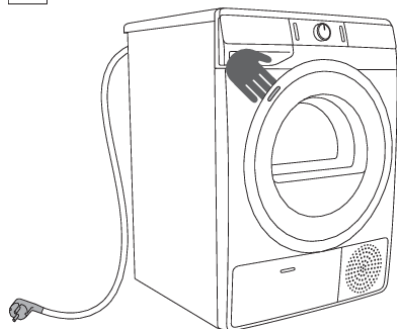

1

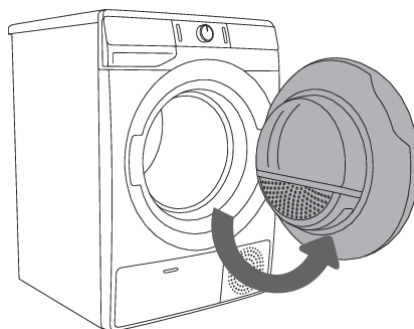

2

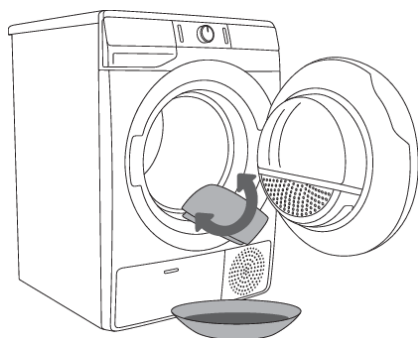

3



УВАГА!

Не використовуйте розчинники або мийні засоби, які можуть пошкодити сушильну машину (дотримуйтеся рекомендацій і застережень виробників таких засобів).

ПОКРОКОВИЙ ПРОЦЕС СУШІННЯ (КРОКИ 1 – 6)

Крок 1. Перевірка символів на білизні

Звичайне прання; делікатна білизна					
	Макс. температура прання 95°C		Макс. температура прання 40°C		Тільки ручне прання
	Макс. температура прання 60°C		Макс. температура прання 30°C		Прання заборонено
Відбілювання					
	Відбілювання в холодній воді		Відбілювання заборонено		
Суше чищення					
	Суше чищення будь-якими розчинниками		Нафтовий розчинник R11, R113		
	Суше чищення в гасі, чистому спирті та R113		Суше чищення заборонено		
Прасування					
	Макс. темп. прасування 200°C		Макс. темп. прасування 110°C		
	Макс. темп. прасування 150°C		Прасування заборонено		
Сушіння					
	Сушіння в горизонтальному положенні (помістіть білизна на рівну поверхню)		Висока температура		
	Сушіння без віджиму		Низька температура		
	Сушіння на мотузці		Сушіння в сушильному барабані заборонено		

Крок 2. Підготовка білизни до сушіння

1. Відсортуйте білизну за типом і товщиною тканини (див. ТАБЛИЦЮ ПРОГРАМ).
2. Застебніть ґудзики та блискавки, зав'яжіть усі стрічки та виверніть кишені.
3. Помістіть делікатний одяг у спеціальний мішок для прання.
(Мішок для сушіння можна придбати окремо.)

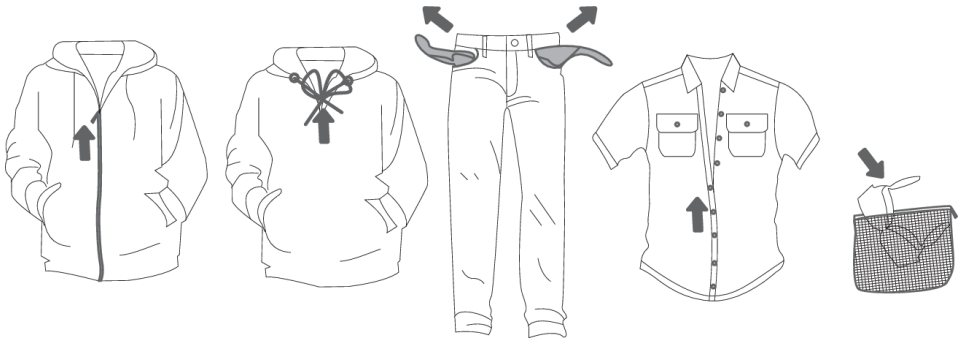

Не рекомендовано сушити білизну з особливо делікатних тканин, яка може втратити форму. Наведені типи білизни не можна сушити в сушильній машині, оскільки це може призвести до її деформації:

- шкіряні речі,
- речі, покриті воском або оброблені іншим чином,
- речі з великими деталями з дерева, пластмаси або металу;
- речі з блискітками;
- речі з металевими елементами, які можуть іржавіти.

Увімкнення сушильної машини

Підключіть машину до електромережі, вставивши шнур живлення в розетку.

Натисніть кнопку (1) **УВІМК./ВИМК.**, щоб увімкнути сушильну машину (рис. 1).

У деяких моделях сушильних машин підсвічується також барабан (рис. 2).

(Лампочка в барабані сушильної машини призначена тільки для використання в ньому.)

ІНФОРМАЦІЯ!

Щоб уникнути небезпеки, лампочку в барабані сушильної машини має замінювати виробник, спеціаліст з обслуговування або інша вповноважена особа.

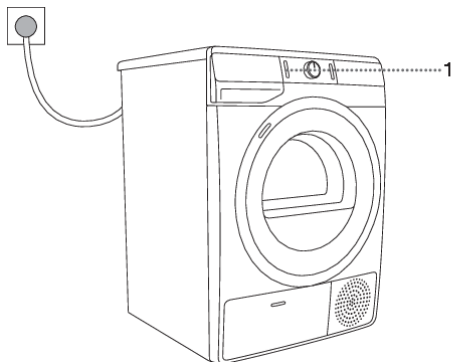

1

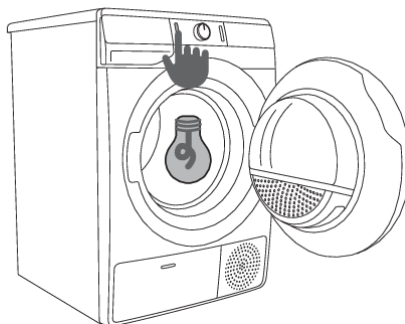

2

Завантаження сушильної машини

Відчиніть дверцята, потягнувши їх із лівого боку на себе (рис. 1).

Переконайтеся, що барабан пустий, і завантажте в нього білизну (рис. 2).

Зачиніть дверцята сушильної машини (рис. 3).

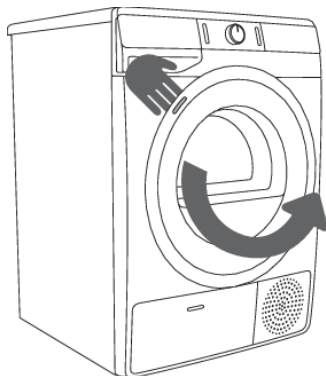

1

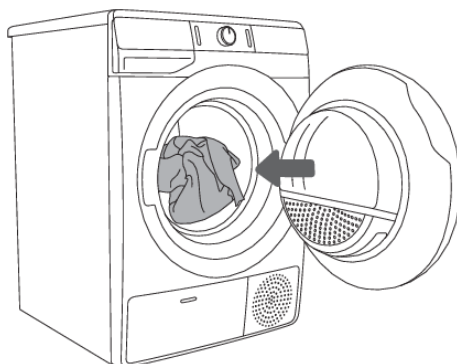

2

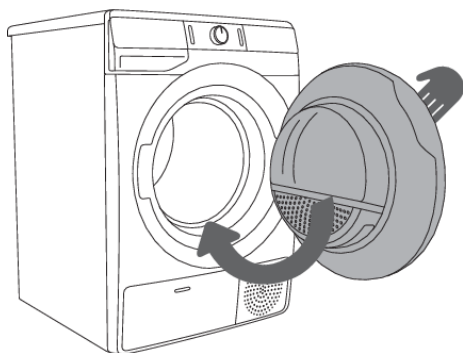

3

ІНФОРМАЦІЯ!

Не завантажуйте білизну, якщо її не викручено або не віджато (рекомендований мінімальний цикл віджиму — 800 об/хв).

Не перевантажуйте барабан! Перегляньте ТАБЛИЦЮ ПРОГРАМ і дізнайтеся номінальне навантаження, указане в паспортній табличці.

Якщо сушильний барабан перевантажений, білизна матиме складки й нерівномірно висушиться.

💡 ІНФОРМАЦІЯ!

Розгорніть більші речі (постільну білизну, рушники, скатерки тощо), перш ніж вставляти їх у барабан сушильної машини.

Крок 3. Вибір програми сушіння

Виберіть **програму**, повертаючи перемикач (2) вліво або вправо (залежно від типу білизни й потрібного ступеня сушіння). Див. ТАБЛИЦЮ ПРОГРАМ.

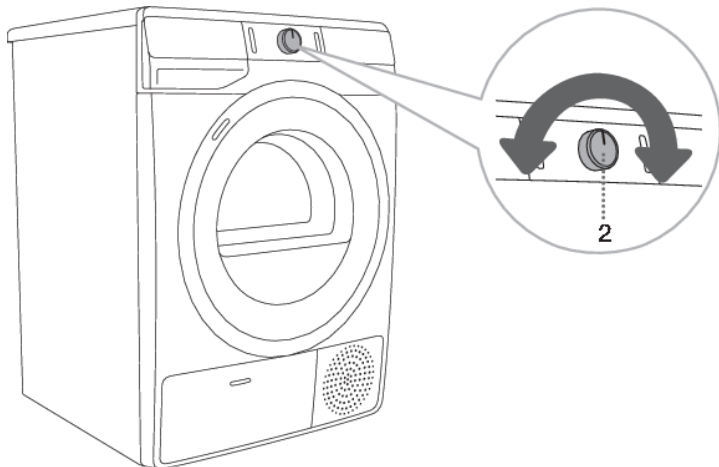



💡 ІНФОРМАЦІЯ!

Під час роботи приладу перемикач програм (2) не повертатиметься автоматично.

Таблиця програм

Програма	Масове навантаження	Опис програм
Cotton (Бавовна)		
 Storage (Суха для складання в шафу)	7 кг 8 кг	Програма призначена для сушіння товстої, звичайної бавовняної білизни. Після завершення вона буде сухою й готовою до складання в шафу.
 Standard* □	7 кг 8 кг	Програма призначена для сушіння товстої, звичайної бавовняної білизни приблизно однакової товщини. Після завершення вона буде сухою.
 Iron (Волога для прасування)	7 кг 8 кг	Програма призначена для сушіння звичайної бавовняної білизни. Після завершення вона буде готовою для прасування.
 Mix (Змішана білизна)	3,5 кг	Ця програма використовується для сушіння змішаної білизни, виробленої з бавовни й синтетичних волокон.
 Synthetics (Синтетика)	3,5 кг	Ця програма використовується для сушіння делікатної білизни, виробленої із синтетичних волокон.
 Wool (Вовна)	2 кг	Програма призначена для сушіння вовняного одягу відповідно до інструкцій виробника, зазначених на етикетці.
 Pillow (Пір'я/Пух)	1,5 кг	Програма призначена для сушіння предметів одягу, наповнених пір'ям або пухом (подушок, курток тощо). Сушіть великі речі окремо. За потреби скористайтесь функцією EXTRA DRY (СТУПІНЬ СУШІННЯ).
 Air refresh (Освіжити)	2 кг	Під час виконання цієї програми нагрівач не працює. Вона призначена для освіження білизни.
 Bedding (Постільна білизна)	5 кг	Програма призначена для сушіння великих виробів. Після завершення програми вони будуть сухими. Відрегульоване обертання барабана запобігає сплутуванню білизни.
 Baby (Дитячий одяг)	4 кг	Ця програма призначена для сушіння дитячого одягу. Після виконання цієї програми одяг буде сухим, як зазвичай.
 Sensitive  (Делікатне)	1 кг	Ця програма призначена для сушіння дуже делікатної білизни з синтетичних волокон. Після сушіння вона буде злегка вологою. Рекомендовано використовувати спеціальний мішок для сушіння. 1) NATUREDRY  сушіння при нижчій температурі, що є більш безпечним для прання.
 Shirts  (Сорочки)	2 кг	Програма призначена для сушіння сорочок і блузок. Відрегульоване обертання барабана запобігає зминанню білизни. 1) NATUREDRY  сушіння при нижчій температурі, що є більш безпечним для прання.

Продовження таблиці з попередньої сторінки

Програма Ступені сушіння	Макимале навантаження	Опис програм
 Sports (Спортивний одяг)	3 кг	Програма призначена для сушіння одягу з мембранної тканини, спортивного одягу зі змішаних і повітропроникних тканин. 1) NATUREDRY сушіння при нижчій температурі, що є більш безпечним для прання.
 Time (Програма сушіння за часом)	4 кг	Програма призначена для сушіння звичайної злегка вологої білизни, яку потрібно ретельно висушити. У програмі сушіння за часом рівень залишкової вологи не визначається автоматично. Якщо білизна лишилася вологою після виконання програми, запустіть програму ще раз. Якщо вона занадто суха й тому зім'ята, вибрано задовгу тривалість сушіння.
 Towels (Рушники)	4 кг	Використовуйте цю програму для сушіння неделікатних речей (рушників, кухонних ганчірок ...). Після висихання предмети будуть сухими та готовими до зберігання в шафі.
Fast 89' (Швидка 89')	4 кг	Програма призначена для швидкого й ефективного сушіння невеликої кількості білизни.

* Стандартна програма для бавовняної білизни відповідно до чинних норм регламенту EU 932/2012

1) **NATUREDRY** Рекомендовано сушити білизну при нижчій температурі, ніж зазвичай, з метою зменшення можливості усадки. Під час процесу сушіння температура знижується за допомогою точного контролю роботи теплового насоса та додаткового датчика температури. Тому усадка одягу при використанні цієї програми може сягати до 50%¹⁾ нижче, ніж при звичайному висушуванні при звичайній температурі висушування (залежно від одягу та типу тканини).

Програма призначена для одягу, який можна сушити в сушарці.

¹⁾ Як перевірено в лабораторії виробника; порівняння між **NATUREDRY** та програма нормального сушіння за допомогою теплового насоса.

Якщо білизну не висушено до потрібного ступеня сушіння, використовуйте додаткові функції або іншу програму.

Крок 4. Вибір додаткових функцій

💡- ІНФОРМАЦІЯ!

Щоб увімкнути або вимкнути функцію, натисніть відповідну кнопку (перед натисканням кнопки (3) «СТАРТ/ПАУЗА»).

Відрегулюйте параметри, натиснувши відповідну кнопку (перш ніж натискати кнопку (3) «СТАРТ/ПАУЗА»).

Функції, які можна змінити або відрегулювати за вибраної програми сушіння, підсвічуються частково (приглушено).

Деякі налаштування не можна вибрати в певних програмах. Такі налаштування не підсвічуватимуться, а кнопка блиматиме під час натискання (див. ТАБЛИЦЯ ДОДАТКОВИХ ФУНКЦІЙ).

Опис підсвічування функцій для вибраної програми сушіння:

- **Підсвічування** (Параметр за замовчуванням);
- **Приглушене підсвічування** (функції, які можна налаштувати);
- **Без підсвічування** (функції, які не можна вибрати).

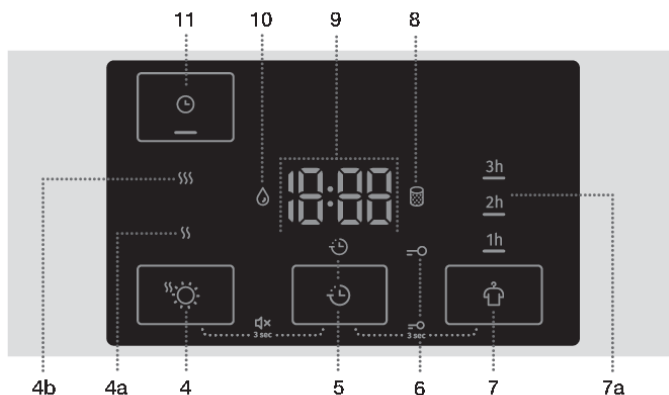

EXTRA DRY (СТУПІНЬ СУШІННЯ)

Натисніть позицію (4) **EXTRA DRY (СТУПІНЬ СУШІННЯ)**, щоб відрегулювати, збільшивши рівень сухості й тривалість сушіння. Цей параметр можна відрегулювати до початку сушіння. Після виконання програми сушіння він не зберігається.

Доступні два рівні додаткової сухості й довшої тривалості сушіння.

Додаткові функції (4a) SS і (4b) SSS дають змогу вибрати вищий рівень сухості й подовжити процес сушіння. Засвітиться індикатор вибраного режиму сушіння.



DELAY END (ВІДКЛАДЕННЯ МОМЕНТУ ЗАВЕРШЕННЯ ПРОГРАМИ СУШІННЯ)

Натисніть позицію (5) **DELAY END** (ВІДКЛАДЕННЯ МОМЕНТУ ЗАВЕРШЕННЯ ПРОГРАМИ СУШІННЯ), щоб відкласти завершення сушіння на період до 24 годин.

Нижче наведено процедуру налаштування:

- Виберіть потрібну програму та додаткові функції.
- Натисніть позицію (5) **DELAY END** (ВІДКЛАДЕННЯ МОМЕНТУ ЗАВЕРШЕННЯ ПРОГРАМИ СУШІННЯ), щоб активувати функцію.
- Натисніть цю позицію кілька разів, щоб установити потрібний час завершення сушіння (з кроком збільшення 30 хвилин у проміжку до 6 годин і 1 година в проміжку до 24 годин).
- Щоб активувати цю функцію, натисніть кнопку (3) **СТАРТ/ПАУЗА**.

Сушильна машина почне відлік установленого часу. Коли зворотний відлік досягне тривалості програми сушіння (наприклад, 2:30), вона запуститься автоматично.

Щоб перервати програму сушіння або змінити час її завершення, натисніть кнопку (1) «УВИМК./ВИМК.». Щоб швидко скасувати відкладене завершення програми, натисніть позицію (5) **DELAY END** (ВІДКЛАДЕННЯ МОМЕНТУ ЗАВЕРШЕННЯ ПРОГРАМИ СУШІННЯ) і утримуйте протягом 3 секунд. Програму сушіння буде відновлено.

Нижче наведено приклад налаштування функції.

Якщо ви хочете, щоб програма сушіння завершилась о 6:00 ранку, а зараз 21:00, установіть для параметра **DELAY END** (ВІДКЛАДЕННЯ МОМЕНТУ ЗАВЕРШЕННЯ ПРОГРАМИ СУШІННЯ) значення 9 годин.



ANTI CREASE (ФУНКЦІЯ ЗАПОБІГАННЯ ЗМИНАННЮ)

Якщо ви не хочете або не можете виїняти білизну з машини зразу після завершення програми сушіння, скористайтеся функцією (7) **ANTI CREASE** (ФУНКЦІЯ ЗАПОБІГАННЯ ЗМИНАННЮ).

Її потрібно вибрати до запуску сушіння. Натисніть кнопку (7) **ANTI CREASE** (ФУНКЦІЯ ЗАПОБІГАННЯ ЗМИНАННЮ), щоб вибрати один із параметрів, 1, 2 або 3 години (7а), або вимкнути цю функцію. Якщо відчинити дверцята після завершення програми сушіння, функція вимкнеться автоматично.



TIME DRY (СУШІННЯ ПО ТАЙМЕРУ)

У програмі Time (Програма сушіння по таймеру) можна натиснути на позицію (11) **TIME DRY** (СУШІННЯ ПО ТАЙМЕРУ), щоб встановити час висихання. Загориться індикатор під піктограмою вибраної функції. Початковий час - 0:30; з кожним натисканням час сушіння збільшується на 15 хвилин. Найдовший час сушіння - 4:00 год.

Щоб скинути встановлений час висихання, натисніть позицію **TIME DRY** (СУШІННЯ ПО ТАЙМЕРУ) і затримайте його протягом трьох секунд.

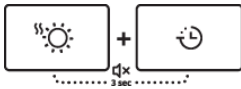
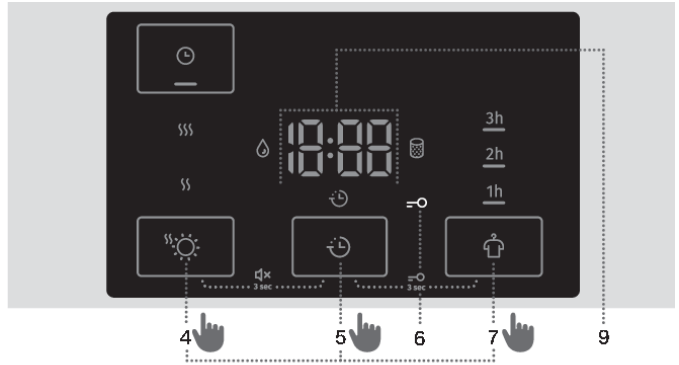

ВИМКНЕННЯ ЗВУКУ

Щоб вимкнути звук, одночасно натисніть позиції (4) **EXTRA DRY** ☀️ (СТУПІНЬ СУШІННЯ) і (5) **DELAY END** 🕒 (ВІДКЛАДЕННЯ МОМЕНТУ ЗАВЕРШЕННЯ ПРОГРАМИ СУШІННЯ) і утримуйте їх протягом принаймні 3 секунд.

Щоб знову увімкнути звук, одночасно натисніть позиції (4) і (5) і утримуйте їх протягом принаймні 3 секунд. Якщо вимкнути звук, звуковий сигнал після завершення програми сушіння не пролунає.

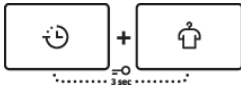

БЛОКУВАННЯ ВІД ДІТЕЙ

Щоб увімкнути або вимкнути функцію блокування від дітей, одночасно натисніть позиції (5) **DELAY END** 🕒 (ВІДКЛАДЕННЯ МОМЕНТУ ЗАВЕРШЕННЯ ПРОГРАМИ СУШІННЯ) і (7) **ANTI CREASE** 👤 (ФУНКЦІЯ ЗАПОБІГАННЯ ЗМИНАННЮ) і утримуйте їх протягом принаймні 3 секунд, поки символ = (6) відповідно не засвітиться або не згасне.

Доки активовано блокування, змінити програму або додаткові функції неможливо. Блокування від дітей залишається активним навіть після вимкнення сушильної машини. Тому його потрібно вимкнути, перш ніж вибирати нову програму. Його також можна вимкнути під час сушіння.





















💡 ІНФОРМАЦІЯ!

Деякі функції не сумісні з деякими програмами, тому їх не можна вибрати. У таких випадках лунатиме звуковий сигнал і блиматиме індикатор (див. ТАБЛИЦЮ ДОДАТКОВИХ ФУНКЦІЙ).

💡 ІНФОРМАЦІЯ!

Якщо від'єднати сушильну машину від електромережі, значення всіх параметрів, окрім гучності сигналу, функції запобігання змінанню та блокування від дітей, буде скинуто до заводських.

Таблиця додаткових функцій

Програми		EXTRA DRY  (СТУПІНЬ СУШІННЯ)	DELAY END  (ВІДКЛАДЕННЯ МОМЕНТУ ЗАВЕРШЕННЯ ПРОГРАМИ СУШІННЯ)	ANTI CREASE  (ФУНКЦІЯ ЗАПОБИГАННЯ ЗМИНАННЮ)	TIME DRY  (СУШІННЯ ПО ТАЙМЕРУ)
Cotton (Бавовна)					
	Storage (Суха для складання в шафу)	•	•	•	
	Standard* □	•	•	•	
	Iron (Волога для прасування)	•	•	•	
	Mix (Змішана білизна)	•	•	•	
	Synthetics (Синтетика)	•	•	•	
	Wool (Вовна)				
	Pillow (Пір'я/Пух)	•	•	•	
	Air refresh (Освіжити)				
	Bedding (Постільна білизна)	•	•	•	
	Baby (Дитячий одяг)	•	•	•	
	Sensitive  (Делікатне)	•	•	•	
	Shirts  (Сорочки)	•	•	•	
	Sports  (Спортивний одяг)	•	•	•	
	Time (Програма сушіння за часом)			•	•
	Towels (Рушники)	•	•	•	
	Fast 89' (Швидка 89')		•	•	

- Можна скористатися додатковими функціями

Якщо білизну не висушено до потрібного ступеня сушіння, використовуйте додаткові функції або іншу програму.

Крок 5. Запуск програми сушіння

Натисніть кнопку (3) **СТАРТ/ПАУЗА**.

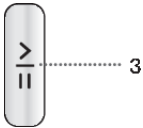

Крок 6. Завершення програми сушіння

Після завершення програми сушіння на дисплеї приладу з'явиться напис **End** «(Завершення)», два червоні індикатори світитимуться, а кнопка (3) «СТАРТ/ПАУЗА» й індикатор часу функції **ANTI CREASE** (ФУНКЦІЯ ЗАПОБІГАННЯ ЗМИНАННЮ) (7a) блиматимуть, якщо будуть активовані або вибрані.



1. Відчиніть дверцята сушильної машини.
2. Очистьте фільтри (див. розділ «ЧИЩЕННЯ»).
3. Вийміть білизну з барабана.
4. Зачиніть дверцята!
5. Вимкніть сушильну машину (натисніть кнопку (1) **УВІМК./ВИМК.**).
6. Випорожніть резервуар для конденсату.
7. Витягніть шнур живлення з розетки.

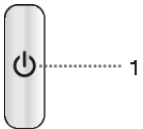

ІНФОРМАЦІЯ!

Після завершення програми сушіння одразу вийміть білизну із сушильної машини, щоб вона не зім'ялася знову.

УВАГА!

Остаточний цикл сушіння включає стадію охолодження без роботи нагрівача. Він гарантує, що прання має відповідну температуру в кінці програми і що його можна вийняти із сушарки без ризику торкнутися гарячого одягу.

ЗУПИНКА ТА ЗМІНЕННЯ ПРОГРАМИ

Переривання

Переривання програми

Натисніть кнопку (3) СТАРТ/ПАУЗА, щоб зупинити або відновити програму.

Щоб зупинити й скасувати виконання програми сушіння, натисніть кнопку (3) СТАРТ/ПАУЗА й утримуйте її протягом 3 секунд. Вибрана програма зупиниться, і сушильна машина почне охолоджуватися. Час охолодження залежить від вибраної програми. Після охолодження можна буде знову вибрати програму сушіння.

Відчинені дверцята

Якщо відчинити дверцята під час сушіння, цикл сушіння буде перервано.

Якщо зачинити дверцята та натиснути клавішу (3) СТАРТ/ПАУЗА, сушіння відновиться з етапу, на якому його було перервано.



ГАРЯЧА ПОВЕРХНЯ!

Під час сушіння дверцята сушильної машини нагріватимуться. Не обпечіться, коли їх відчинятимете.

Переповнений контейнер для конденсату

Якщо резервуар для конденсату наповниться, виконання програми сушіння зупиниться (позначка

⊖ (10) підсвічуватиметься).

Спорожніть резервуар для конденсату (див. розділ «ЧИЩЕННЯ Й ОБСЛУГОВУВАННЯ/Випорожнення резервуара для конденсату»).

Натисніть кнопку (3) СТАРТ/ПАУЗА, щоб відновити програму сушіння з етапу, на якій її було перервано.

Збій електроживлення

Коли енергопостачання буде відновлено, індикатор на кнопці (3) СТАРТ/ПАУЗА блиматиме.

Щоб відновити процес сушіння, натисніть кнопку (3) СТАРТ/ПАУЗА.

Змінення програм і функцій

Вимкніть сушильну машину, натиснувши кнопку (1) УВІМК/ВИМК, потім знову її ввімкніть, натиснувши кнопку (1) УВІМК/ВИМК і повертайте (2) перемикач, щоб вибрати потрібну програму або додаткові функції.

Виберіть іншу програму або функцію та знову натисніть кнопку (3) СТАРТ/ПАУЗА.

Додавання білизни після запуску програми

Відчиніть дверцята машини й натисніть кнопку (3) СТАРТ/ПАУЗА. Покладіть у неї білизну й натисніть кнопку (3) СТАРТ/ПАУЗА.



ГАРЯЧА ПОВЕРХНЯ!

Завантажуючи білизну, не обпечіться, коли відчинятимете дверцята.

Сушіння може тривати довше.

Збереження користувацьких параметрів

Початкові параметри можна змінити.





Після вибору програми та додаткових функцій їх комбінацію можна зберегти. Для цього натисніть кнопку (3) «СТАРТ/ПАУЗА» і утримуйте її протягом 3 секунд. Засвітиться індикатор кнопки (3) «СТАРТ/ПАУЗА» і пролунає звуковий сигнал, сповіщаючи про підтвердження вашого вибору. На дисплеї (9) протягом короткого часу відобразиться напис »saved« »(saved)«.

Натисніть кнопку (3) СТАРТ/ПАУЗА, щоб запустити процес сушіння.



Змінена комбінація відобразиться під час кожного вмикання сушильної машини.

Виконайте таку саму процедуру, щоб змінити попередньо збережену комбінацію.

Меню користувацьких параметрів

Увімкніть сушильну машину, натиснувши кнопку (1) «УВИМК./ВИМК.». Щоб відкрити меню користувацьких параметрів, одночасно натисніть позиції (4) **EXTRA DRY**  (СТУПІНЬ СУШІННЯ) і (7) **ANTICREASE**  (ФУНКЦІЯ ЗАПОБИГАННЯ ЗМИНАННЮ) і утримуйте протягом 3 секунд. На дисплеї засвітяться символи елементів (5) **DELAY END**  (ВІДКЛАДЕННЯ МОМЕНТУ ЗАВЕРШЕННЯ ПРОГРАМИ СУШІННЯ), (8) **ОЧИСТЬТЕ ФІЛЬТР**  і (10) **РЕЗЕРВУАР ДЛЯ КОНДЕНСАТУ** .

На світлодіодному дисплеї з'явиться цифра 1, що позначає параметри функції. Повертайте перемикач програм (2) вліво та вправо, щоб вибрати функцію, яку потрібно змінити. Цифра 1 відповідає за звукові параметри, а цифра 2 — за скидання параметрів персональної програми до заводських. Якщо протягом 20 секунд не вибрати потрібні параметри, програма автоматично повернеться в головне меню.

Натисніть позицію (5) **DELAY END**  (ВІДКЛАДЕННЯ МОМЕНТУ ЗАВЕРШЕННЯ ПРОГРАМИ СУШІННЯ), щоб підтвердити потрібні функції та їх поточні параметри. Натисніть позицію (4) **EXTRA DRY** , щоб повернутися на крок назад.

Можна вибрати один із чотирьох рівнів гучності звукового сигналу: 0 — звук вимкнено, 1 — звук кнопок увімкнено, 2 — низький рівень гучності, 3 — високий рівень гучності. Виберіть потрібний рівень гучності, повертаючи перемикач програм (2) вліво та вправо. Якщо вибрано найменше значення, звуковий сигнал не працюватиме.

ЧИЩЕННЯ Й ОБСЛУГОВУВАННЯ



НЕБЕЗПЕКА УРАЖЕННЯ ЕЛЕКТРИЧНИМ СТРУМОМ!

Перед чищенням обов'язково вимкніть сушильну машину й від'єднайте її від електромережі (витягніть шнур живлення з розетки).

Сушильну машину оснащено **системою фільтрації**, що складається з кількох фільтрів, які запобігають потраплянню бруду до системи теплообмінника.

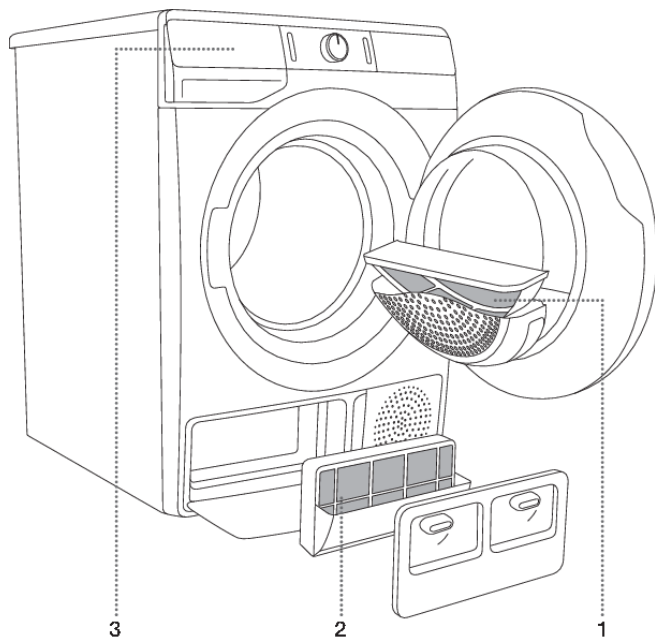

1 Сітчастий фільтр

2 Фільтр теплового насоса

3 Резервуар для конденсату



ІНФОРМАЦІЯ!

Сушильну машину в жодному разі не можна використовувати, якщо фільтри не встановлені або пошкоджені: накопичення великої кількості ворсу може призвести до її неналежного функціонування або пошкодження.

Чищення сітчастого фільтра дверцят

💡 ІНФОРМАЦІЯ!

Чистьте сітчастий фільтр після кожного циклу сушіння.

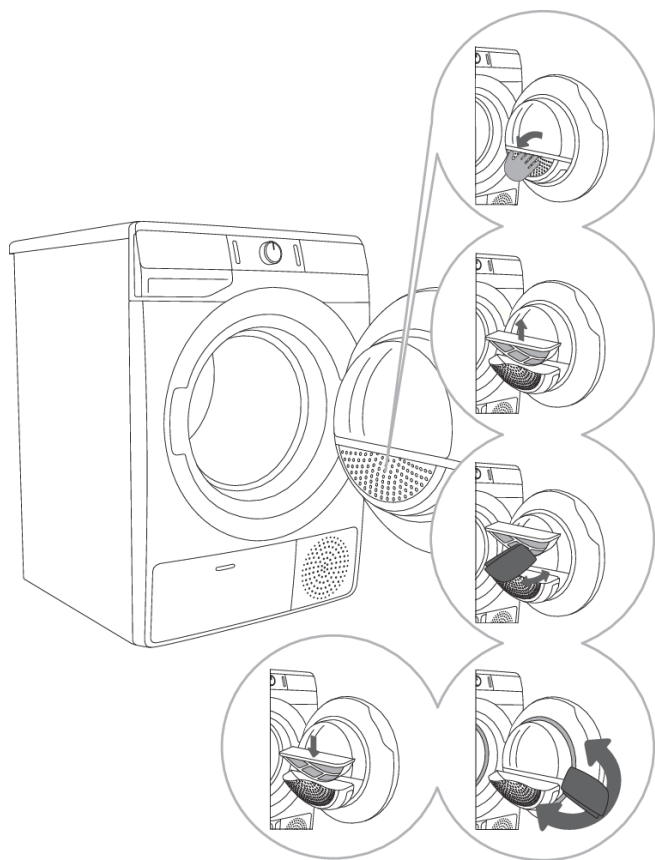

1 Відкрийте корпус фільтра.

2 Витягніть сітчастий фільтр.

3 Обережно зіскребіть шар ворсу й ниток із фільтра руками або тканиною.

4 Якщо необхідно, почистіть також корпус фільтра й ущільнювач дверцят.

5 Вставте сітчастий фільтр і закрийте корпус фільтра.

💡 ІНФОРМАЦІЯ!

Будьте обережні, щоб не прищемити пальці кришкою фільтра.

Чищення фільтра теплового насоса

💡 ІНФОРМАЦІЯ!

Під час чищення може пролитися певна кількість води, тому рекомендовано покласти на підлогу абсорбуючу тканину.

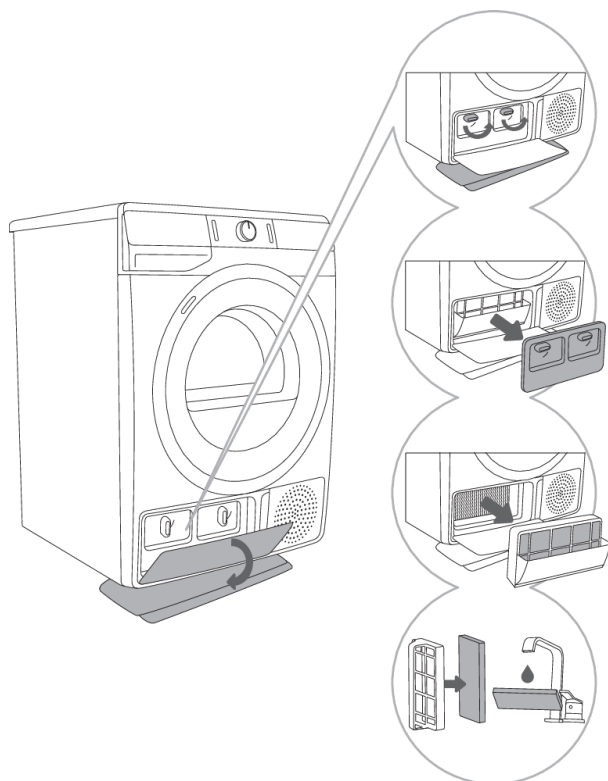

1 Відкрийте зовнішню кришку. Візьміться за важелі внутрішньої кришки й повертайте їх догори. Зніміть внутрішню кришку.

2 Потягніть за ручку, щоб вийняти фільтр теплового насоса.

3 Від'єднайте поролонову частину фільтра від його корпусу. Очистьте корпус фільтра теплового насоса за допомогою вологої тканини.

4 Промийте його проточною водою та висушіть, перш ніж установлювати на місце.

💡 ІНФОРМАЦІЯ!

Вставте поролоновий фільтр теплового насоса в корпус і закрийте зовнішню кришку (натисніть на неї в напрямку приладу, щоб вона зафіксувалася).

💡 ІНФОРМАЦІЯ!

Переконайтеся, що фільтр теплового насоса належним чином вставлено в тримач, інакше теплообмінник усередині сушильної машини може закупоритись або пошкодитись.

💡 ІНФОРМАЦІЯ!

Чистьте поролоновий фільтр принаймні через кожні п'ять циклів сушіння.

Чищення теплообмінника

УВАГА!

Не торкайтеся металевих деталей усередині теплообмінника голими руками. Існує ризик травмуватися гострими деталями. Під час чищення теплообмінника використовуйте відповідні захисні рукавички.

УВАГА!

Неправильне очищення металевих пластин теплообмінника може призвести до серйозного пошкодження сушильної машини. Не натискайте на металеві пластини твердими предметами, наприклад пластиковою трубкою пилососа.

Щоб очистити металеві пластини теплообмінника від пилу та бруду, використовуйте пилосос і насадку з м'якою щіткою.

Щоб отримати доступ до теплообмінника, вийміть фільтр теплового насоса, як описано в розділі «Чищення фільтра теплового насоса».

Обережно, не натискаючи, проводьте насадкою зі щіткою лише в напрямку металевих пластин зверху вниз. Якщо натискати занадто сильно, можна пошкодити або зігнути металеві пластини теплообмінника.

ІНФОРМАЦІЯ!

Рекомендуємо чистити теплообмінник принаймні раз на рік.

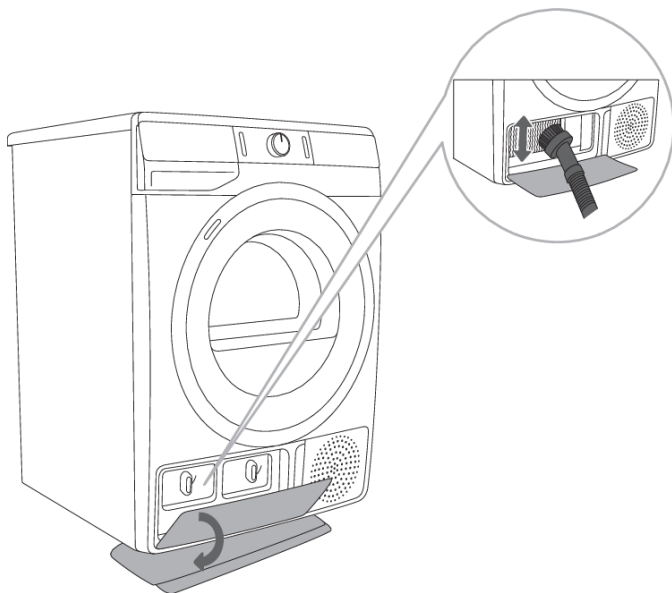

Випорожнення резервуара для конденсату



ІНФОРМАЦІЯ!

Спорожняйте резервуар для конденсату після кожного циклу сушіння.

Якщо резервуар для конденсату переповнено, програма сушіння автоматично припиниться.

На дисплеї підсвічуватиметься позначка  (10): це означатиме, що резервуар для конденсату потрібно випорожнити.

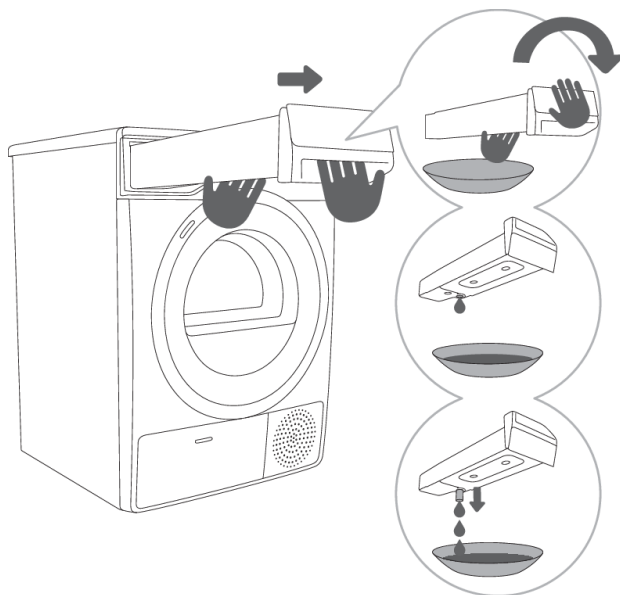

1 Вийміть резервуар для конденсату із сушильної машини (двома руками, як показано на рисунку) і переверніть його догори дном над раковину, умиваль-ником або будь-якою ємністю відповідного розміру.

2,3 Випорожніть резервуар для конденсату. Від'єднайте зливний патрубок, щоб полегшити спорожнення. Замініть резервуар для конденсату.



ІНФОРМАЦІЯ!

Вода з резервуара для конденсату не придатна для пиття. Якщо цю воду ретельно відфільтрувати, її можна використовувати для прасування.



УВАГА!

Ніколи не додавайте в резервуар для конденсату хімічні засоби чи ароматизатори.

Якщо зливний шланг підключено безпосередньо до стоку або раковини, резервуар для конденсату не потребує зливу (див. розділ «ВСТАНОВЛЕННЯ ТА ПІДКЛЮЧЕННЯ/Відведення конденсату»).

Чищення сушильної машини



НЕБЕЗПЕКА УРАЖЕННЯ ЕЛЕКТРИЧНИМ СТРУМОМ!

Завжди від'єднуйте сушильну машину від електромережі перед чищенням.

Очищайте зовнішню поверхню сушильної машини м'якою вологою бавовняною тканиною.



УВАГА!

Не використовуйте розчинники або мийні засоби, які можуть пошкодити сушильну машину (дотримуйтеся рекомендацій і застережень виробників таких засобів).

За допомогою м'якої тканини витирайте насухо всі частини сушильної машини.



ІНФОРМАЦІЯ!

Не очищуйте сушильну машину струменем води!

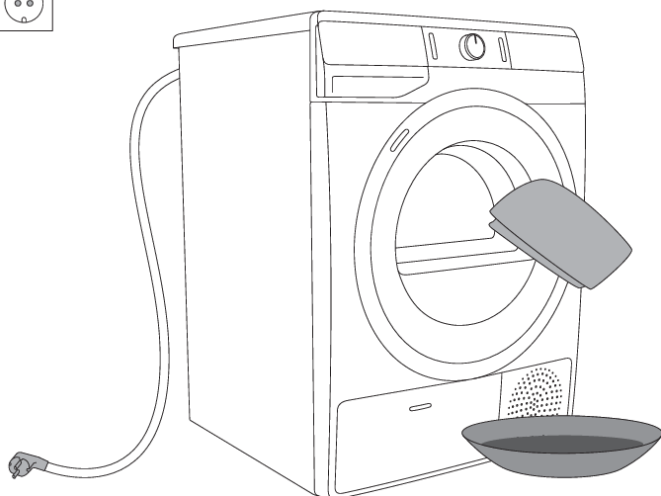

УСУНЕННЯ НЕСПРАВНОСТЕЙ

Потрібні дії ...?

Навоколишні фактори (наприклад, перебої в електромережі) можуть призвести до відображення різних повідомлень про помилки (див. ТАБЛИЦЮ УСУНЕННЯ НЕСПРАВНОСТЕЙ). У такому разі виконайте описані нижче дії.

- Вимкніть машину й зачекайте принаймні одну хвилину.
- Увімкніть машину й повторно запустіть програму сушіння.
- Більшість помилок у роботі користувач може виправити самостійно (див. ТАБЛИЦЯ УСУНЕННЯ НЕСПРАВНОСТЕЙ І ПОМИЛОК).
- Якщо помилка виникне знову, зверніться в авторизований сервісний центр.
- Ремонтні роботи має виконувати лише досвідчений фахівець.
- Несправності, викликані неправильним підключенням або неналежним використанням приладу, не підлягають гарантійному ремонту або будь-якому іншому гарантійному обслуговуванню. У таких випадках вартість ремонту має сплатити користувач.

Таблиця усунення несправностей і помилок

Проблема/Помилка	Причина	Потрібні дії
Машина не запускається.	• Основний перемикач не ввімкнено.	• Переконайтеся, що ввімкнено основний перемикач живлення.
	• У розетці немає напруги.	• Перевірте запобіжник. • Переконайтеся, що штепсельна вилка шнура живлення належним чином вставлена в розетку.
У розетці є напруга, але барабан не обертається, машина не працює.	• Відчиніть дверцята.	• Перевірте, чи правильно зачинені дверцята.
	• Резервуар для конденсату переповнено.	• Спорожніть резервуар для конденсату (див. розділ «ЧИЩЕННЯ Й ОБСЛУГОВУВАННЯ/Випорожнення резервуара для конденсату»).
	• Можливо, було встановлено функцію DELAY END (ВІДКЛАДЕННЯ МОМЕНТУ ЗАВЕРШЕННЯ ПРОГРАМИ СУШІННЯ). • Програму запущено без дотримання інструкцій.	• Щоб скасувати відкладений запуск, натисніть позицію (5) DELAY END (ВІДКЛАДЕННЯ МОМЕНТУ ЗАВЕРШЕННЯ ПРОГРАМИ СУШІННЯ) і утримуйте протягом 3 секунд. • Перечитайте інструкції з експлуатації.

Продовження таблиці з попередньої сторінки

Проблема/Помилка	Причина	Потрібні дії
Машина повністю перестає нагріватися під час виконання програми.	<ul style="list-style-type: none"> Сітчастий фільтр забруднено. Унаслідок цього температура в приладі підвищується, що призводить до перегрівання, і нагрівання вимикається. 	<ul style="list-style-type: none"> Очистьте сітчастий фільтр (див. розділ «ЧИЩЕННЯ Й ОБСЛУГОВУВАННЯ/Чищення сітчастого фільтра дверцят»). Дочекайтеся, поки машина охолоне, і спробуйте знову запустити її. Якщо вона не вмикається, зверніться до спеціаліста з обслуговування.
Лунає легкий стук.	<ul style="list-style-type: none"> Якщо машина не працювала протягом тривалого часу, опорні елементи перебувають під значним навантаженням в одній точці. 	<ul style="list-style-type: none"> Шум зникне без жодного втручання.
Дверцята відчиняються під час сушіння.	<ul style="list-style-type: none"> Завелике навантаження на дверцята (у барабані забагато білизни). 	<ul style="list-style-type: none"> Зменште кількість білизни.
Нерівномірно висушена білизна.	<ul style="list-style-type: none"> Сушіння білизни різного типу чи товщини або завелика її кількість. 	<ul style="list-style-type: none"> Переконайтеся, що білизну відсортовано за типом і товщиною, що в барабан завантажено належну кількість речей і вибрано відповідну програму (див. ТАБЛИЦЮ ПРОГРАМ).
Білизна не висушується або сушіння триває надто довго.	<ul style="list-style-type: none"> Фільтри забруднені. 	<ul style="list-style-type: none"> Очистьте фільтри (див. розділ «ЧИЩЕННЯ Й ОБСЛУГОВУВАННЯ»).
	<ul style="list-style-type: none"> Сушильна машина розташована в закритому, надто холодному або замалому приміщенні, і тому повітря перегрівається. 	<ul style="list-style-type: none"> Переконайтеся, що в прилад потрапляє достатньо свіжого повітря (наприклад, відчиніть двері та/або вікно). Переконайтеся, що температура в приміщенні, де встановлено сушильну машину, не зависока й не занижка.
	<ul style="list-style-type: none"> Білизну недостатньо викручено або віджато. 	<ul style="list-style-type: none"> Якщо після завершення циклу сушіння завантажена білизна все ще волога, відповідну програму сушіння необхідно запустити знову (після очищення фільтрів).







Продовження таблиці з попередньої сторінки

Проблема/Помилка	Причина	Потрібні дії
	<ul style="list-style-type: none"> У машині сушиться недостатня або надмірна кількість білизни. 	<ul style="list-style-type: none"> Використайте належну програму або додаткові функції.
	<ul style="list-style-type: none"> Білизна, наприклад постільна, сплуталась у великі клубки. 	<ul style="list-style-type: none"> Защіпніть гудзики або блискавки на білизні перед сушінням. Виберіть належну програму, як-от програма Bedding (Постільна білизна). Після сушіння розправте білизну й виберіть додаткову програму сушіння (наприклад, Time (Програма сушіння по таймеру)).
Помилка підсвічування барабана (залежать від моделі)	<ul style="list-style-type: none"> Барабан не підсвічується, коли дверцята сушильної машини відчинені. 	<ul style="list-style-type: none"> Від'єднайте сушильну машину від електромережі та зверніться до авторизованого сервісного центру.

Помилки, які відображаються на дисплеї, мають наведені нижче значення.

Проблема/Помилка	Відображення на дисплеї й опис проблеми	Потрібні дії
	Відмова блока керування	Зателефонуйте до сервісного центру.
	Помилка датчика температури	Зателефонуйте до сервісного центру.
	Помилка зв'язку	Зателефонуйте до сервісного центру.
	Помилка насоса	Зателефонуйте до сервісного центру.
	Перегрівання системи	Очистьте фільтри. Див. розділ «ЧИЩЕННЯ Й ОБСЛУГОВУВАННЯ/Чищення сітчастого фільтра дверцят» або викличте спеціаліста з обслуговування.
 	Відмова блока керування	Від'єднайте сушильну машину від електромережі. Зателефонуйте до сервісного центру.
	Помилка двигуна	Немає з'єднання між двигуном і блоком керування. Зателефонуйте до сервісного центру.

Попередження, які відображаються на дисплеї, мають наведені нижче значення.

Увага	Відображення на дисплеї й опис попередження	Потрібні дії
	Попередження резервуара для конденсату	Випорожніть резервуар для конденсату, перш ніж відновлювати програму (див. розділ «ЧИЩЕННЯ Й ОБСЛУГОВУВАННЯ/Випорожнення резервуара для конденсату»).
	Попередження про збій електроживлення	Сушіння перервалося через відключення електроживлення. Щоб перезапустити або відновити програму сушіння, натисніть кнопку (3) СТАРТ/ПАУЗА.
 	Наприкінці програми сушіння End на дисплеї з'явиться (Кінець). Загоряться два червоних символи  та  . Це не несправність; це лише попередження про те, що фільтри потрібно очистити після висушування.	Очистіть фільтри та спорожніть контейнер для конденсату.

Запишіть код помилки (як-от E0, E1), вимкніть сушильну машину й зателефонуйте до найближчого авторизованого сервісного центру.

Звуки

ІНФОРМАЦІЯ!

На початковій стадії сушіння або під час нього компресор і тепловий насос спричиняють шум; але це не впливає на роботу сушильної машини.

Гудіння: шум компресора; рівень шуму залежить від програми та стадії сушіння.

Дзижчання: компресор періодично вентилюється.

Звуки перекачування або протікання рідини: насос перекачує конденсат у резервуар для конденсату.

Клацання: початок автоматичного чищення теплообмінника (компресора).

Гуркіт або брязкання: під час сушіння, коли білизна має жорсткі деталі (як-от кнопки, блискавки тощо ...).

Обслуговування

Перш ніж викликати спеціаліста з обслуговування

Звертаючись у сервісний центр, укажіть модель (1), код/ідентифікатор (2), номер моделі (3) і серійний номер (4) сушильної машини.

Тип сушарки, код, модель і серійний номер зазначено на паспортній табличці (тип) на внутрішній стороні дверцят сушарки.

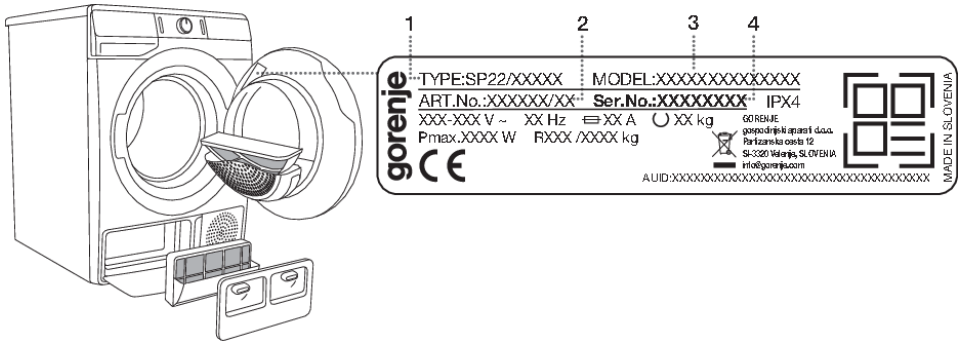

⚠ УВАГА!

У разі несправності використовуйте лише запасні деталі, які рекомендують виробники.

⚠ УВАГА!

Несправності, викликані неправильним підключенням або неналежним використанням приладу, не підлягають гарантійному ремонту або будь-якому іншому гарантійному обслуговуванню. У таких випадках вартість ремонту має сплатити користувач.

💡 ІНФОРМАЦІЯ!

Гарантія не поширюється на помилки в роботі та несправності, викликані зовнішніми факторами (наприклад, розрядом блискавки, перебоями в електромережі, стихійним лихом тощо).

Додаткове обладнання й аксесуари для догляду можна переглянути на нашому веб-сайті: www.gorenje.ua

ПОРАДИ ЩОДО СУШІННЯ ТА ЕКОНОМНОГО ВИКОРИСТАННЯ СУШИЛЬНОЇ МАШИНИ

Найекономнішим способом сушіння є завантаження під час циклу сушіння рекомендованої кількості білизни (див. ТАБЛИЦЮ ПРОГРАМ).

Не рекомендовано сушити білизну з особливо делікатних тканин, яка може втратити форму.

Використовувати кондиціонер під час циклу прання необов'язково, оскільки після сушіння в сушильній машині білизна стає м'якою та гладкою. Можна скоротити цикл сушіння та знизити енергоспоживання, якщо ретельно викрутити або віджати речі перед сушінням. Щоб уникнути пересушення білизни та проблем із прасуванням або змінанням тканини, потрібно вибирати правильну програму сушіння.

Щоб забезпечити оптимальний час сушіння та мінімізувати енергоспоживання, необхідно регулярно чистити фільтри.

У разі сушіння невеликої кількості білизни або окремих речей датчик може неправильно визначати фактичний рівень вологості білизни. У таких випадках рекомендовано сушити невеликі речі або завантаження, використовуючи програми, що забезпечують додаткове сушіння, або програми сушіння за часом.

ТАБЛИЦЯ ТИПОВОГО СПОЖИВАННЯ

У таблиці наведено значення тривалості й енергоспоживання в разі сушіння тестової партії білизни, віджатої в пральній машині з різною швидкістю (об/хв).

7 кг

Програма	Завантаження	Віджим [об/хв]	Споживання електроенергії [кВт]	Тривалість сушіння [хв]
			A+++	
			7 кг	
Стандартна програма для бавовни	Повне	1000	1,28	155
	Часткове	1400	0,80	105
	Мінімальне	1000	0,74	100
	Мінімальне	1400	0,68	87
Бавовна волога для прасування	Повне	1000	0,98	120
	Часткове	1400	0,59	75
	Мінімальне	1400	0,50	63
Синтетика	Часткове	1000	0,47	65

8 кг

Програма	Завантаження	Віджим [об/хв]	Споживання електроенергії [кВт]	Тривалість сушіння [хв]
			A+++	
			8 кг	
Стандартна програма для бавовни	Повне	1000	1,42	175
	Часткове	1400	0,89	112
	Мінімальне	1000	0,83	107
	Мінімальне	1400	0,72	97
Бавовна волога для прасування	Повне	1000	1,12	140
	Часткове	1400	0,65	86
	Мінімальне	1400	0,52	70
Синтетика	Часткове	1000	0,47	65

Програма	Кількість білизни макс./половинне завантаження [кг]	Тривалість програм [хв]	Споживання електроенергії [кВт]
			A+++
Стандартна програма для бавовни □	7/3,5	155/100	1,28/0,74

Продовження таблиці з попередньої сторінки

Програма	Кількість білизни макс./половинне завантаження [кг]	Тривалість програм [хв]	Споживання електроенергії [кВт]
			A+++
Стандартна програма для бавовни □	8/4	175/107	1,42/0,83

Стандартні програми для бавовняної білизни відповідно до чинних норм регламенту EU 392/2012

Стандартна програма для бавовни □ призначена для сушіння звичайно вологої бавовняної білизни. Це найефективніше програма для сушіння бавовняної білизни з огляду на споживання електроенергії.

Через відхилення, пов'язані з такими факторами як тип і кількість білизни, коливання в енергопостачанні, температура та вологість навколишнього середовища, значення, отримані кінцевим користувачем, можуть відрізнятись від зазначених у таблиці.

Режим очікування

Якщо ввімкнути сушильну машину й не запустити програму або не виконати жодних інших дій, вона автоматично вимкнеться через 5 хвилин, щоб заощадити енергію. Індикатор кнопки (3) СТАРТ/ПАУЗА почне блимати.

Дисплей знову ввімкнеться, якщо повернути перемикач програм, натиснути кнопку (1) УВІМК./ВИМК. або відчинити дверцята сушильної машини. Якщо протягом 5 хвилин після завершення програми не виконувати жодних дій, дисплей вимкнеться. Індикатор кнопки (3) СТАРТ/ПАУЗА почне блимати.

P_o = зважена потужність у вимкнутому стані [Вт]	< 0,5
P_I = зважена потужність у режимі очікування [Вт]	< 0,5
T_I = тривалість очікування [хв]	5,00



ІНФОРМАЦІЯ!

Низька напруга в мережі й обсяг завантаження можуть вплинути на тривалість сушіння. Відображення часу сушіння, що залишився, регулюється у процесі прання.

УТИЛІЗАЦІЯ

Упакування виготовлене з безпечних для довкілля матеріалів, які можна повторно переробити, утилізувати або знищити без жодної небезпеки для навколишнього середовища. З цієї метою пакувальні матеріали позначено відповідним чином.



Цей символ на приладі або упакованні вказує, що техніку не можна утилізувати як звичайні побутові відходи. Передайте прилад до авторизованого центру збору електричного й електронного обладнання для подальшої переробки.

У разі **утилізації** приладу в кінці терміну експлуатації відріжте всі шнури живлення й засувку, щоб дверцята не могли закритися (для безпеки дітей).

Належна **утилізація** приладу допоможе уникнути будь-якого негативного впливу на навколишнє середовище та здоров'я людей, що може виникнути у разі неправильної утилізації. Щоб отримати докладну інформацію про утилізацію та переробку цього виробу, зверніться до відповідного органу муніципальної влади, місцевої служби утилізації відходів або магазину, де придбано виріб.

gorenje

GORENJE gospodinjski aparati, d.o.o. Адреса: Partizanska 12, 3320 Velenje, Slovenia (Словенія)
Адреса: +386 (0)3 899 10 00 Факс: +386 (0)3 899 28 00 www.gorenje.com



872742-a7



Ми зберігаємо за собою право на будь-які зміни та помилки в інструкціях із використання.