

UA

**ДЕТАЛЬНІ
ІНСТРУКЦІЇ
ДЛЯ ВИКОРИСТАННЯ
ПРАЛЬНОЇ МАШИНИ**

gorenje

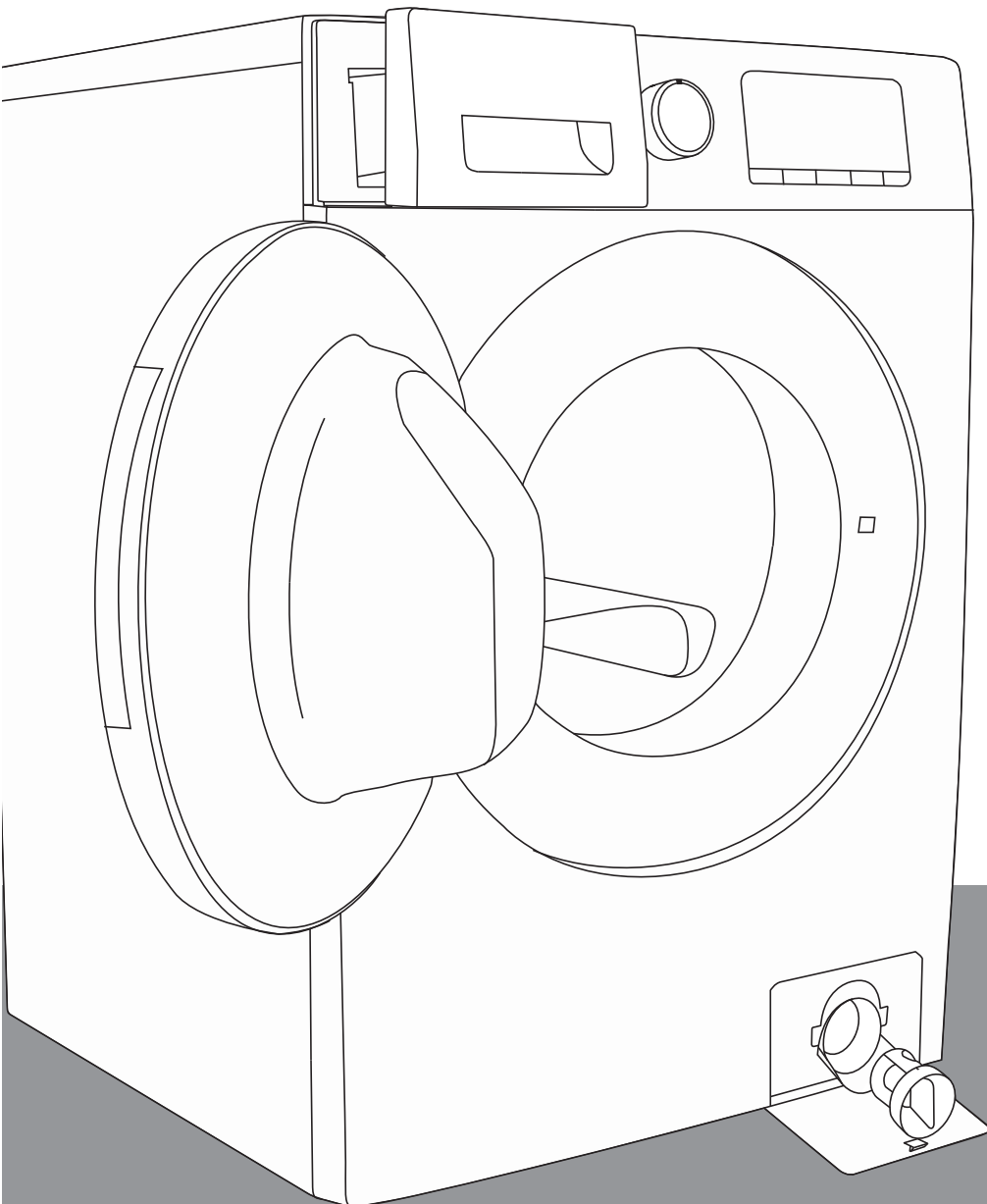

ЗМІСТ

1. ЗАХОДИ БЕЗПЕКИ	1
2 ТЕХНІКА БЕЗПЕКИ ТА ЗАГАЛЬНІ РЕКОМЕНДАЦІЇ	3
2.1 Упаковка	3
2.2 Утилізація упаковки та старих пральних машин.....	3
2.3 Розташування та зовнішні умови	3
2.4 Техніка безпеки	3
3 ОПИС ПРАЛЬНОЇ МАШИНИ	4
3.1 Огляд	4
3.2 Компоненти, що йдуть у комплекті	5
3.3 Панель керування	5
4 ВСТАНОВЛЕННЯ	6
4.1 Вибір придатного місця.....	6
4.2 Розпакування й огляд	6
4.3 Виймання транспортувальних болтів.....	7
4.4 Регулювання ніжок	8
4.5 Підключення водопостачання	9
4.6 Підключення зливного шланга до каналізації.....	11
4.7 Підключення до електромережі.....	12
5 ПЕРЕД ПЕРШИМ ЦИКЛОМ ПРАННЯ	13
6 ПІДГОТОВКА ДО ПРАННЯ	13
6.1 Сортування речей	13
6.2 Підготовка речей до прання	14
6.3 Пральні засоби та добавки	15
7 ВКАЗІВКИ ДО ПРОГРАМ	18
7.1 Таблиця програм.....	18
7.2 Програми	19
7.3 Перевірка символів на речах.....	20
8 НАЛАШТУВАННЯ ТА ФУНКЦІЇ ПРОГРАМ	20
8.1 Додавання засобів для прання, зачинення дверцят і вибір програми	20
8.2 Вибір бажаної функції	20
8.3 Функція відкладеного завершення	21
8.4 Запуск програми.....	21

8.5	Дозавантаження під час прання.....	21
8.6	Змінення програми або вибраної функції під час роботи	22
8.7	Завершення програми	22
8.8	Відчинення та зачинення дверцят	22
8.9	Функція «Блокування від дітей»	22
9	ЧИЩЕННЯ Й ОБСЛУГОВУВАННЯ	23
9.1	Виймання фільтра.....	23
9.2	Зливання залишків води	24
9.3	Догляд і обслуговування.....	24
10	ДОВІДНИК З УСУНЕННЯ НЕСПРАВНОСТЕЙ.....	25
11	ЕКСПЛУАТАЦІЙНІ ДАНІ.....	30

ЗАХОДИ БЕЗПЕКИ

1. Виробник залишає за собою право вносити зміни до виробу, які вважатиме необхідними або корисними, не повідомляючи про це в цій інструкції з використання.
2. Перед початком експлуатації нової пральної машини уважно прочитайте цю інструкцію та збережіть її для використання в майбутньому. Якщо ви випадково втратили інструкцію, зверніться до відділу обслуговування клієнтів і попросіть її копію в електронному або паперовому форматі.
3. Переконайтеся в надійності заземлення розетки та підключення до мережі водопостачання.
4. Цей прилад не призначений для використання особами (зокрема, дітьми) з обмеженими фізичними, тактильними або розумовими можливостями чи без належних знань і досвіду, окрім випадків, коли вони перебувають під наглядом або отримали інструкції від осіб, відповідальних за їхню безпеку.
5. Прилад можна використовувати дітям віком від 8 років і особам з обмеженими фізичними, тактильними або розумовими можливостями чи без належних знань і досвіду, якщо вони перебувають під наглядом або інформовані про безпечне використання приладу та розуміють пов'язану з цим небезпеку. Не дозволяйте дітям грати з приладом. Чищення приладу й догляд за ним не слід доручати дітям без нагляду.
6. Стежте, щоб діти не гралися з приладом.
7. Якщо шнур живлення пошкоджено, слід замінити його у виробника, уповноваженого ним спеціаліста з обслуговування або іншого фахівця з належним рівнем кваліфікації, щоб уникнути небезпеки.
8. Необхідно використовувати нові шланги, які постачаються з приладом; старі шланги не можна використовувати повторно.

9. Якщо ваш прилад має вентиляційні отвори в нижній частині, стежте, щоб їх не блокував килим.
10. Не підпускайте до приладу дітей віком до 3 років без постійного нагляду.
11. Максимальний тиск подавання води для приладів, які мають підключатися до мережі водопостачання, становить 1 МПа. Мінімальний тиск подавання води, якщо це необхідно для правильного функціонування приладу: 0,1 МПа.
12. Максимальне завантаження для прання становить 6 кг.
13. Лише для особистого використання в домашніх умовах.
14. Цей прилад призначено для побутового або подібного застосування, як-от:
 - на кухнях, призначених для працівників магазинів, офісів або інших робочих середовищ;
 - у сільських будинках;
 - людьми, що проживають у готелях, мотелях або інших житлових приміщеннях;
 - у готелях типу «ліжко та сніданок»;
 - у зонах спільного використання секцій квартир або пральнях самообслуговування.

2 ТЕХНІКА БЕЗПЕКИ ТА ЗАГАЛЬНІ РЕКОМЕНДАЦІЇ

2.1 Упаковка

- Пакувальні матеріали повністю придатні для вторинної переробки та містять  символ переробки

Під час утилізації пакувальних матеріалів дотримуйтеся чинних місцевих норм.

2.2 Утилізація упаковки та старих пральних машин

- Пральну машину виготовлено з матеріалів, придатних для повторного використання. Її потрібно утилізувати згідно з чинними місцевими правилами утилізації відходів.
- Перед продажем на металобрухт видаліть усі залишки прального засобу, зламайте гачок дверцят і відріжте кабель живлення, щоб вивести пральну машину з ладу.
- Цей прилад позначено відповідно до Директиви ЄС щодо відходів електричного та електронного обладнання (WEEE). Забезпечивши правильну утилізацію цього виробу, ви допоможете запобігти потенційним негативним наслідкам для навколишнього середовища та здоров'я людей, які в іншому разі могли б бути викликані неправильною утилізацією.



Така позначка на виробі або в супровідній документації вказує на те, що прилад не можна утилізувати як побутові відходи. Натомість його слід передати у відповідний центр збору для утилізації відходів електричного та електронного обладнання. Прилад слід утилізувати згідно з місцевими природоохоронними правилами, що стосуються утилізації відходів. Щоб отримати додаткову інформацію про збирання, переробку й утилізацію цього виробу, зверніться до місцевої адміністрації, служби утилізації побутових відходів або магазину, де придбано цей виріб.

2.3 Розташування та зовнішні умови

- Пральну машину можна встановлювати лише в закритих приміщеннях. Не рекомендовано встановлювати прилад у ванній кімнаті або інших приміщеннях із високою вологістю повітря.
- Не зберігайте займісті речовини біля приладу.

2.4 Заходи безпеки

- Не залишайте прилад підключеним до мережі, коли не користуєтеся ним. Забороняється підключати прилад до електромережі або відключати його мокрими руками.
- Закривайте водопровідний кран.
- Перед чищенням і технічним обслуговуванням вимикайте машину або відключайте її від електромережі.

- Протирайте корпус пральної машини вологою тканиною. Не використовуйте абразивні мийні засоби.
- Забороняється відчиняти дверцята силою або ставати на них.
- Цей прилад не призначений для використання особами (зокрема, дітьми) з обмеженими фізичними, тактильними або розумовими можливостями чи без належних знань і досвіду, окрім випадків, коли вони перебувають під наглядом або отримали інструкції від осіб, відповідальних за їхню безпеку.
- Стежте, щоб діти не гралися з приладом. Не можна дозволяти дітям гратися з приладом або залазити всередину барабана.
- За необхідності кабель живлення можна замінити на ідентичний у нашому центрі гарантійного обслуговування. Кабель живлення має замінювати тільки кваліфікований електрик. Якщо в придбаному виробі не передбачено спеціальної програми для прання водонепроникних речей, як-от пуховиків, дощовиків, велосипедних чохлаів, лижних штанів або водонепроникних чохлаів, не мийте такі вироби та не віджимайте їх.

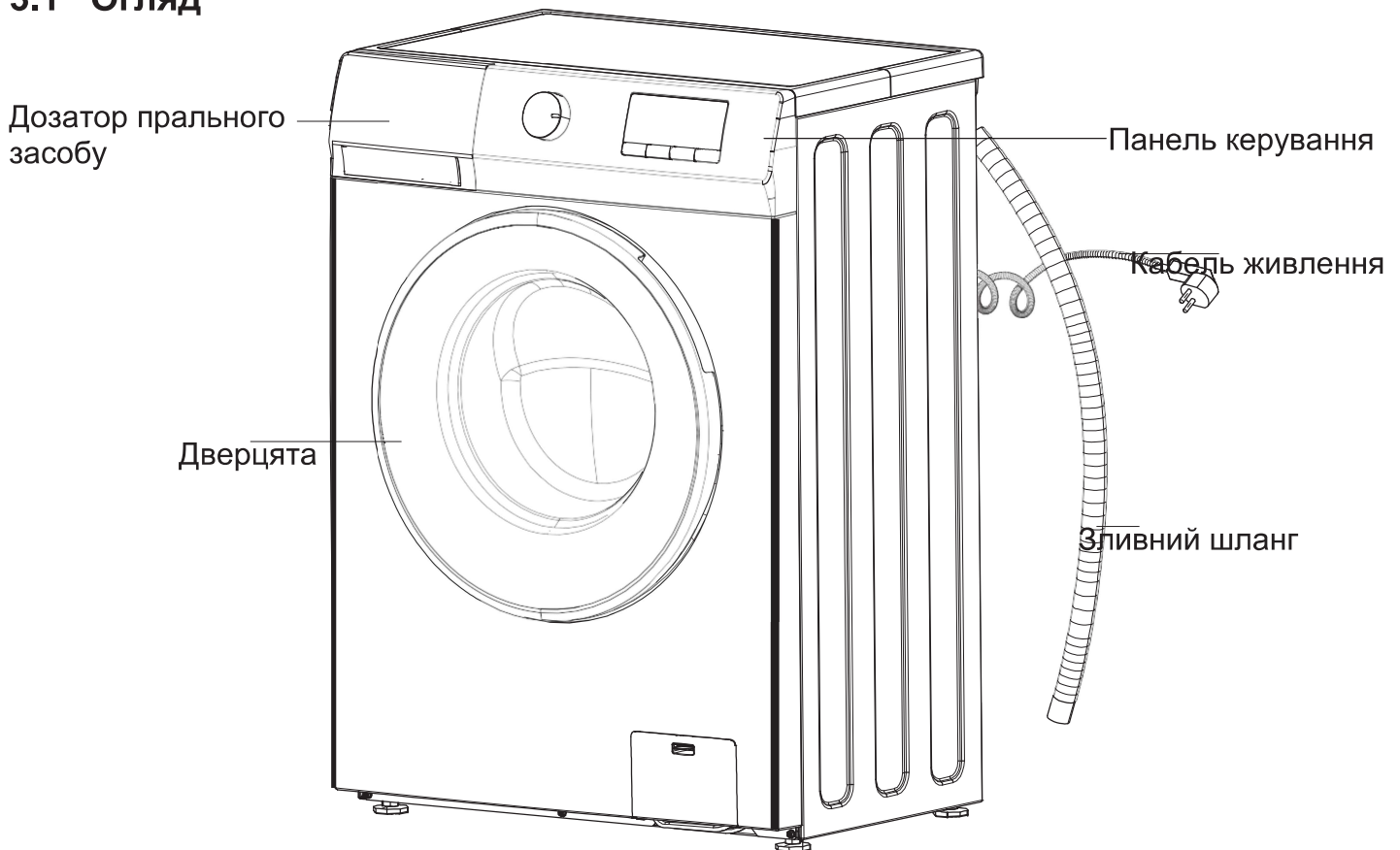

3 ОПИС ПРАЛЬНОЇ МАШИНИ

3.1 Огляд



Структура панелі керування та її зовнішній вигляд залежать від моделі.

3.2 Компоненти, що йдуть у комплекті

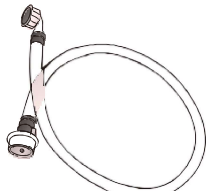
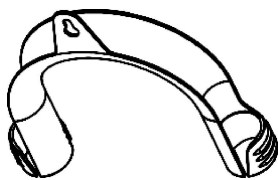
<p>Посібник користувача, гарантійний талон (залежить від моделі)</p> <p>A</p> 	<p>4 пластикові заглушки</p> <p>B</p> 
<p>Впускний шланг для холодної води Впускний шланг для гарячої води (лише в деяких моделях)</p> <p>C</p> 	<p>U-подібне кріплення</p> <p>D</p> 

3.3 Панель керування

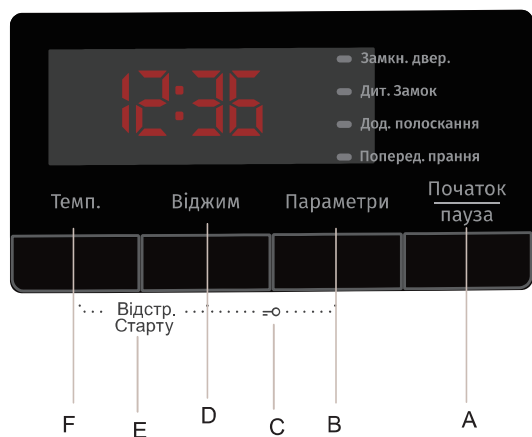
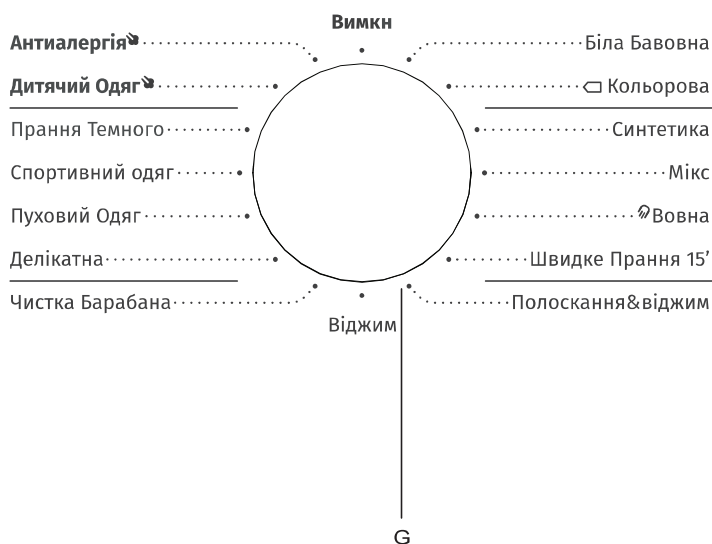

- A: кнопка start/pause (Початок / Пауза)
- B: кнопка options (Параметри)
- C: кнопка child lock (Дит. Замок)
- D: кнопка spin (Віджим)
- E: кнопка delay end (Відстр. Старту)
- F: кнопка temp. (Темп.)
- G: перемикач програм

4 ВСТАНОВЛЕННЯ

4.1 Вибір придатного місця

Мінімальні розміри корпусу

Ширина: 615 мм

Висота: 855 мм

Глибина: див. технічні характеристики



Не ставте виріб на недостатньо міцну підлогу. Не встановлюйте виріб там, де він може замерзнути.

Переміщуйте прилад, не підіймаючи його за верхню панель.

Примітка.

1. За підготовку місця розташування та забезпечення наявності на об'єкті точок підключення до електромережі, водопостачання та водовідведення несе відповідальність замовник. Переконайтеся, що встановлення виробу та його електричні підключення виконані компетентними фахівцями.
2. Переконайтеся, що під час штовхання виробу до місця встановлення або очищення впускний і зливний шланги та кабель живлення не було зігнуто, затиснуто або перебито.
3. Прилад необхідно встановлювати на твердій рівній підлозі (якщо потрібно, скористайтеся рівнем). Якщо машину потрібно встановити на дерев'яній підлозі, розподіліть вагу, установивши її на листі фанери розміром 60 × 60 см товщиною не менше 3 см, попередньо прикріпленому до підлоги. Якщо підлога нерівна, відрегулюйте 4 ніжки в міру необхідності; не підкладайте під них дощечки або інші предмети.
4. У жодному разі не ставте виріб на покриту килимом підлогу.
5. Не притуляйте виріб до меблів, зберігайте між ними певну відстань.
6. Не встановлюйте виріб на платформі.
7. Виробник не несе відповідальності за збитки, які можуть виникнути внаслідок виконання робіт особами без належної підготовки.

4.2 Розпакування й огляд



Для зняття упаковки потрібно щонайменше дві людини, оскільки є ризик травмування.

Після розпакування переконайтеся, що пральна машина не пошкоджена.

Якщо ви в цьому не впевнені, не використовуйте пральну машину.

Зверніться до центру гарантійного обслуговування або найближчого магазину.

Перевірте наявність усіх аксесуарів і складових комплекту.

Зберігайте пакувальні матеріали (пластикові пакети, деталі з пінопласту тощо) у недоступному для дітей місці, оскільки вони можуть бути небезпечними.

4.3 Виймання транспортувальних болтів



Якщо не зняти транспортувальні болти, можливе пошкодження приладу.

Пральну машину оснащено транспортувальними болтами для запобігання можливому пошкодженню внутрішньої поверхні приладу під час транспортування.

Крок 1 Викрутіть усі транспортувальні болти приблизно на 30 мм за допомогою гайкового ключа в напрямку, який показує стрілка (не викручуйте їх повністю).

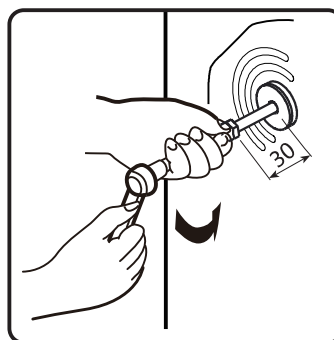
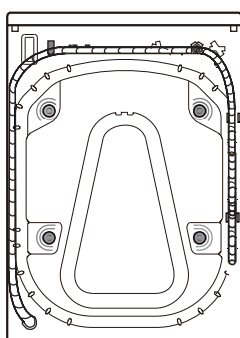

Крок 2 Натисніть на 2 транспортувальні болти, горизонтально штовхаючи їх усередину, і послабте їх.

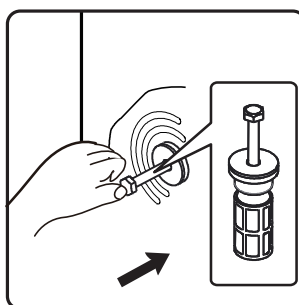

Крок 3 Витягніть транспортувальні болти разом із гумовою та пластиковою частинами.

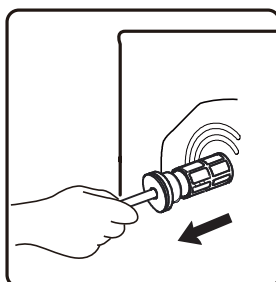

Крок 4 Задля безпеки та зменшення шуму встановіть пластикові заглушки, що йдуть у комплекті з приладом (див. список компонентів у додатку до приладу). Нахиліть машину та вставте заглушку в отвір, тисніть на неї, як показано, доки не почуєте клацання. Воно свідчитиме про правильну фіксацію.

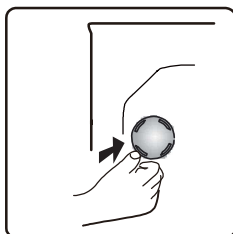

Важливо! Зберігайте транспортувальні болти для транспортування приладу за необхідності,
для чого встановіть транспортувальні болти у зворотному порядку.

4.4 Регулювання ніжок

Крок 1 Ослабте контргайку за годинниковою стрілкою (див. напрямок стрілки) за допомогою гайкового ключа.



Крок 2 Трохи підніміть машину та відрегулюйте висоту ніжки, обертаючи її.

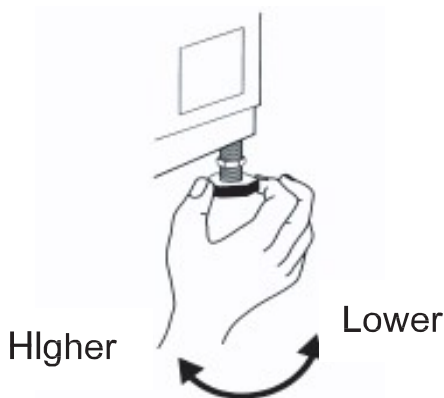

Крок 3 Важливо: затягніть контргайку, щоб вона щільно прилягала до корпусу приладу, обертаючи її проти годинникової стрілки.

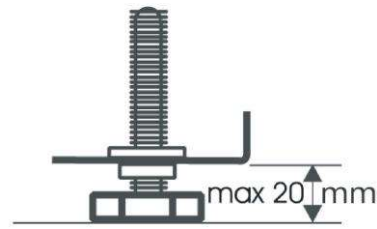
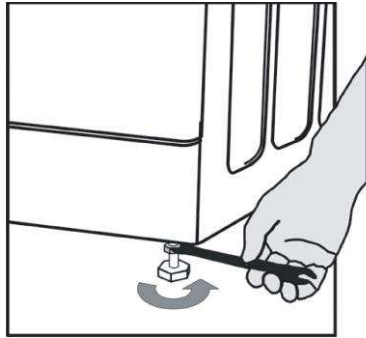

4.5 Підключення водопостачання

- Примітки.**
- Підключіть шланг подавання води згідно з правилами місцевої служби водопостачання.
 - Водопровідний кран: з'єднувач для шланга з різьбою (3/4 дюйма).
 - Тиск води (тиск потоку): 100–1000 кПа (1–10 бар).
 - Для підключення пральної машини до лінії водопостачання використовуйте тільки новий шланг. Старі шланги не можна використовувати повторно. Їх слід позбутися.

Крок 1 Якщо впускний шланг ще не встановлений, його потрібно прикрутити до приладу. Шланг із синім маркуванням призначений лише для холодної води. Залежно від моделі, слід також підключити впускний шланг для гарячої води, позначений червоним маркуванням (лише для моделей, які мають два отвори).

Hot (Depending on models) Cold

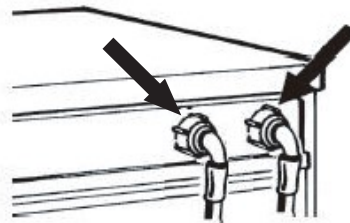

Крок 2 Накрутіть вручну впускний шланг на кран, затягуючи гайку.

Увага!

- Переконайтесь у відсутності перекручень шланга.
- Прилад не можна підключати до змішувального крана безнапірного водонагрівача.
- Перевірте герметичність з'єднань, відкривши кран повністю.
- Якщо шланг занадто короткий, замініть його шлангом потрібної довжини, стійким до високого тиску.

- Регулярно перевіряйте вхідний шланг на наявність крихкості та тріщин і
- замінюйте за потреби. Пральну машину можна підключити без зворотного клапана.

Для моделей з одним вхідним отвором

Щільно з'єднайте впускний шланг із краном холодної води та впускним клапаном на задній стінці машини, як показано на рис. 1



Рис. 1

Для моделей із двома вхідними отворами.

Якщо потрібно підключити подавання гарячої та холодної води, виконайте вказівки нижче (рис. 2).

1. Підключіть впускний шланг із червоною позначкою до крана з гарячою водою та впускного клапана з червоним фільтром на задній стінці машини.
2. Підключіть інший впускний шланг до крана з холодною водою та впускного клапана із синім фільтром на задній стінці машини.



Рис. 2

Виконайте наведені нижче умови.

1. Надійно зафіксуйте з'єднання.
2. Не змінюйте їхнє положення (не подавайте холодну воду через впускний клапан для гарячої води та навпаки).

Якщо потрібно підключити подавання лише холодної води, виконайте вказівки нижче (рис. 3).

1. Вам знадобиться Y-подібний з'єднувач. Його можна придбати в місцевому магазині сантехніки або господарських товарів.
2. Підключіть Y-подібний з'єднувач до крана холодної води.
3. Під'єднайте два впускні клапани на задній стінці машини до Y-подібного з'єднувача за допомогою шлангів із комплекту.



Рис. 3

Виконайте наведені нижче умови.

- **Надійно зафіксуйте всі з'єднання.**
- **Не дозволяйте дітям користуватися пральною машиною, залазити на неї, перебувати поруч із нею або всередині.**
- **Пам'ятайте, що під час виконання циклів прання температура поверхні ергономічних дверцят може підвищуватися.**
- **Забезпечте особливий нагляд за дітьми, коли прилад використовується поруч із ними.**

4.6 Підключення зливного шланга до каналізації

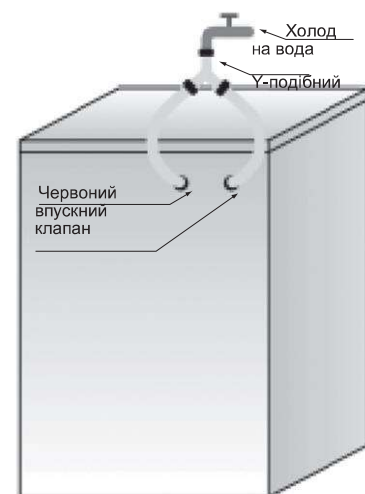
Якщо зливний шланг установлений так, як показано на малюнку, зніміть його лише з правого затискача (див. стрілку):

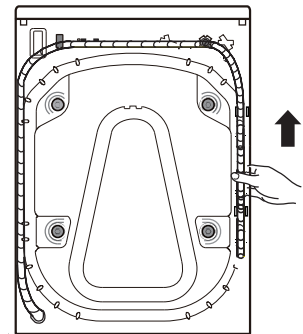

Підключіть зливний шланг до лінії водовідведення або зачепіть його за край мийки за допомогою U-подібного кріплення.

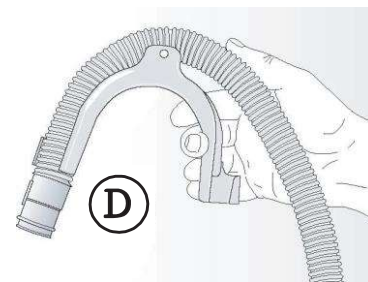

Закріпіть U-подібне кріплення (D) на кінці зливного шланга (якщо він ще не встановлений).

Примітки.

- Якщо пральну машину підключено до інтегрованої зливної системи, переконайтеся, що систему оснащено отвором для запобігання одночасному подаванню та зливанню води (сифонний ефект).
- Переконайтесь у відсутності перекручень зливного шланга. Зафіксуйте шланг так, щоб він не впав. Після фази прання машина буде зливати гарячу воду.
- Невеликі умивальники не підходять для зливання.
- За необхідності подовжити зливний шланг використовуйте шланг такого самого типу та закріпіть з'єднання затискачами.
- Надійно зафіксуйте зливний шланг для уникнення ризику отримання опіків під час зливання води з машини.

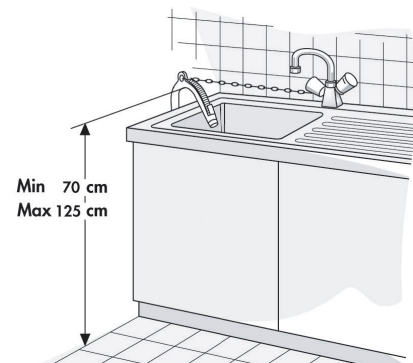

4.7 Підключення до електромережі



- Електричне живлення має відповідати вимогам по номінальному струму машини (16 А).
- Підключення до електромережі має виконувати кваліфікований спеціаліст згідно з інструкціями виробника та чинними нормами безпеки.
- Підключення до електромережі мають виконуватися згідно з місцевими нормами.
- Прилад необхідно підключити до електромережі за допомогою розетки із заземленням відповідно до чинних норм. Пральну машину необхідно заземлити згідно з вимогами законодавства. Виробник не несе відповідальності за пошкодження майна або травмування людей чи тварин через невиконання зазначених вище вказівок.
- Не використовуйте подовжувачі або розетки з кількома гніздами. Переконайтеся, що пропускну здатності розетки достатньо для належної роботи машини під час нагрівання.

- Перед виконанням будь-яких робіт із технічного обслуговування пральної машини потрібно відключити від електромережі. Після встановлення необхідно забезпечити постійний доступ до мережевого штепселя або можливість відключення від електромережі за допомогою двополюсного вимикача. Не користуйтеся пральною машиною, якщо її було пошкоджено під час транспортування. Повідомте центр гарантійного обслуговування про це.
- Заміну кабелю живлення має виконувати лише працівник центру гарантійного обслуговування. Прилад можна застосовувати лише в побутових умовах за вказаним призначенням.

5 ПЕРЕД ПЕРШИМ ЦИКЛОМ ПРАННЯ

Щоб злити залишки води, що використовувалася під час випробувань виробника, рекомендуємо виконати короткий цикл прання без білизни. Для цього виконайте наведені нижче дії.

- 1 Відкрийте водопровідний кран.
- 2 Зачиніть дверцята.
- 3 Залийте трохи прального засобу (приблизно 30 мл) у відсік для основного циклу прання  дозатора прального засобу.
4. Виберіть і запустіть коротку програму.

6 ПІДГОТОВКА ДО ПРАННЯ

6.1 Сортування речей

За типом тканини / символом щодо догляду

Бавовна, змішані тканини, делікатний догляд / синтетика, вовна, ручне прання.

За кольором

Розділіть кольорові та білі речі. Нові кольорові речі потрібно прати окремо.

За потребами завантаження

Періть разом речі різних розмірів, щоб підвищити ефективність прання й оптимізувати розподіл одягу в барабані.

За делікатністю тканини

Невеликі речі (як-от нейлонові панчохи, ремені тощо) і одяг із гачками (наприклад, бюстгальтери) потрібно прати в текстильному мішку або наволочці із застібною-блискавкою. Завжди знімайте гачечки зі штор або ж періть їх разом із гачечками в бавовняному мішку.

6.2 Підготовка речей до прання

a. Спорожнення всіх кишень

Монети, шпильки тощо можуть пошкодити як білизну, так і барабан приладу.

b. Знешкодження застібок

Застебніть блискавки, ґудзики та гачки. Висячі ремені та стрічки потрібно зв'язати разом.

c. Виведення плям

- Щоб позбутися плям від червоного вина, кави, чаю, трави, фруктів тощо, додайте засіб для видалення плям у відсік для основного циклу прання [II] дозатора прального засобу.
- За необхідності перед пранням сильно забруднені ділянки можна обробити засобом для видалення плям.

d. Фарбування

- Використовуйте тільки ті барвники, які придатні для
- пральних машин. Дотримуйтеся інструкцій виробника.
- Фарба може залишитися на пластикових і гумових деталях пральної машини.

e. Завантаження білизни

- Відчиніть дверцята.
- Завантажуйте речі по одній, не зминаючи їх і не переповнюючи барабан. Дотримуйтеся вказівок щодо обсягу завантаження, наведених у **таблиці програм**.

Примітка. Надмірне завантаження машини призведе до незадовільних результатів прання та зім'ятої білизни.

- Зачиніть дверцята.

6.3 Пральні засоби та добавки

Для машини з переднім завантаженням завжди використовуйте вискоєфективні пральні засоби з низьким піноутворенням. Вибір прального засобу залежить від наведених нижче факторів.

- Тип тканини (бавовна, делікатний догляд / синтетика, делікатні вироби, вовна)

Примітка. Для прання вовняних речей потрібно

- використовувати тільки спеціальні пральні засоби.
Колір
- Температура води Рівень і
- тип забруднення

Примітки.

Білі залишки на темній тканині з'являються через нерозчинні сполуки, які використовуються в сучасних пральних порошках без фосфатів. Якщо таке відбувається, струшуйте чи зчищайте залишки порошку із тканини або використовуйте рідкі пральні засоби. Використовуйте лише пральні засоби та добавки, призначені для побутових пральних машин. Під час попереднього прання з використанням засобів для видалення накипу, барвників або відбілювачів переконайтеся, що вони придатні для використання в побутових пральних машинах. Засоби для видалення накипу можуть містити компоненти, які здатні пошкодити вашу пральну машину. Не використовуйте розчинники (як-от скипидар, бензин). Не періть вироби з тканин, які було оброблено розчинниками або займистими рідинами.

Дозування

Дотримуйтеся рекомендацій із дозування, зазначених на упаковці прального

- засобу. Вони залежать від наведених нижче факторів. Рівень і тип забруднення
- Кількість білизни

Для повного завантаження дотримуйтеся інструкцій виробника прального засобу; половинне завантаження: 3/4 від кількості засобу, яка використовується за повного завантаження.

Мінімальне завантаження (близько 1 кг): 1/2 від кількості засобу, яка використовується за повного завантаження.

- Жорсткість води у вашому регіоні (за інформацією звертайтеся до місцевої служби водопостачання). Для м'якої води потрібно менше прального засобу, ніж для жорсткої.

Примітки.

Завелика кількість прального засобу може зумовити надмірне утворення піни, що негативно впливає на ефективність прання. У разі виявлення надмірної кількості піни пральна машина може не виконати віджим.

Через недостатню кількість прального засобу білизна з часом може посіріти, а на елементах системи нагрівання, барабані та шлангах може з'явитися вапняний наліт.

Місце для прального засобу та добавок

Шухляда для прального засобу складається з трьох відсіків (рис. А)

Відсік для попереднього циклу прання

- Пральний засіб для попереднього циклу прання

Відсік для основного циклу прання

- Пральний засіб для основного циклу прання
- Засіб для видалення плям
- Пом'якшувач води (клас жорсткості води: 4)

Відсік для пом'якшувача

- Пом'якшувач тканин

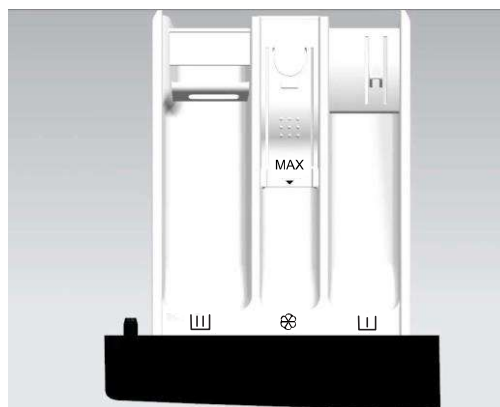





А

Примітки.

- Зберігайте пральні засоби та добавки в безпечному, сухому та недоступному для дітей місці.
- Рідкі пральні засоби можна застосовувати для програм із попереднім пранням. Але в такому випадку для основного циклу прання потрібно використовувати пральний порошок.
- Не використовуйте рідкі пральні засоби, коли ввімкнено функцію Start Delay (Відкладений старт) (якщо вашу пральну машину оснащено цією функцією).
- Щоб запобігти появі проблем із подаванням висококонцентрованих порошків або рідких засобів, користуйтеся спеціальними кульками для прання або мішечками, що продаються разом із засобами; їх потрібно класти безпосередньо в барабан.
- У разі застосування засобів для видалення накипу, відбілювачів або барвників переконайтеся, що вони придатні для використання у пральних машинах. Засоби для видалення накипу можуть містити сполуки, які здатні пошкодити деталі вашої пральної машини.
- Не використовуйте розчинники (як-от скипидар, бензин) у пральній машині.

7 ВКАЗІВКИ ДО ПРОГРАМ

7.1 Таблиця програм

Програма	Макс. завант. (кг)	Пральні засоби			Доступні функції прання					Дозавантаж. під час прання	Макс. швидк. віджиму об./хв.
		Prewash (Поп. прання) 	Main wash (Осн) 	Softener (Пом'якшувач) 	Temp. (Темп.)	Delay end (Відстр. Старту)	Prewash (Поп. прання)	Extra rinse Дод. полоск.	Spin (Віджим)		
allergy wash (Антиалергія) 40°C,60°C	2,0	*	Так	*	*	*	*	*	*	*	1000
baby steam care (Дитячий Одяг) 40°C,60°C,95°C	2,0	—	Так	*	*	*	—	*	*	*	1000
dark wash (Прання Темного) --, 20-*,40°C,60°C	3,0	*	Так	*	*	*	*	*	*	*	1000
sportswear (Спортивний одяг) --, 20-*,40°C	3,0	*	Так	*	*	*	*	*	*	*	1000
down wear (Пуховий Одяг) --, 20-*,40°C	3,0	—	Так	*	*	*	—	*	*	*	600
delicates (Делікатна) --, 20-*,40°C	2,0	—	Так	*	*	*	—	*	*	*	600
drum clean (Чистка Барабана) 95°C	—	—	Так	—	—	*	—	—	*	*	600
cotton white (Біла Бавовна) --, 20-*,40°C,60°C,95°C	6,0	*	Так	*	*	*	*	*	*	*	1000
 cotton (1) (Кольорова) --, 20-*,40°C,60°C	6,0	—	Так	*	*	*	—	*	*	*	1000
synthetics (Синтетика) --, 20-*,40°C, 60°C	3,0	*	Так	*	*	*	*	*	*	*	1000
mix (Мікс) --, 20-*,40°C	3,0	*	Так	*	*	*	*	*	*	*	1000
wool (Вовна) --, 20-*,40°C	2,0	—	Так	*	*	*	—	*	*	*	600
quick wash 15' (Швидке Прання 15') --, 20-*,40°C	1,0	—	Так	*	*	*	—	*	*	*	800
rinse&spin (Полоскання&віджим) --	6,0	—	—	*	—	*	—	*	*	*	1000
spin (Віджим) --	6,0	—	—	—	—	*	—	—	*	*	1000

* : за вибором Так: необхідне дозування — : недоступно --: температура ненагрітої води



























(1) Споживання електроенергії — 165 кВт год на рік, на основі 220 стандартних циклів прання для програм на 60 і 40°C для кольорової бавовни за повного або часткового завантаження, а також споживання в економних режимах. Фактичне споживання електроенергії залежатиме від способу використання приладу. Споживання води — 8800 літрів на рік, на основі 220 стандартних циклів прання для програм на 60 і 40°C для кольорової бавовни за повного або часткового завантаження. Фактичне споживання води залежатиме від способу використання приладу

7.2 Програми

Можна дотримуватися рекомендацій виробника щодо прання, зазначених на ярликах.

allergy wash (Антиалергія)	Підходить для виробів, стійких до високих температур і вицвітання; усуває алергени, як-от пилок, кліщів і паразитів, за допомогою гарячої пари.
baby steam care (Дитячий Одяг)	Підходить для дитячого одягу та спідньої білизни тощо; стерилізує та дезінфікує за допомогою гарячої пари.
dark wash (Прання Темного)	Темний текстиль із бавовни й темний текстиль, легкий у догляді.
sportswear (Спортивний одяг)	Спортивний одяг і одяг для відпочинку з мікрофібри.
down wear (Пуховий Одяг)	Речі, які можна прати в пральній машині, наповнені синтетичними волокнами, як-от подушки, ковдри та покривала; також підходить для виробів, наповнених пухом.
delicates (Делікатна)	М'які делікатні тканини та машинне прання шовку. (Див. етикетку з інструкціями щодо прання, прикріплену до одягу.)
drum clean (Чистка Барабана)	Програма для видалення залишків бруду та бактерій, які можуть розмножуватися в машині за деякий час користування нею, особливо за регулярного прання при низькій температурі.
cotton white (Біла Бавовна)	Сильно або помірно забруднені бавовняні чи льняні речі. Для дуже забруднених речей застосовуйте функцію попереднього прання.
 color (Кольорова)	Програма для легко та помірно забрудненої білизни. Температуру можна встановити окремо, тому дотримуйтесь інструкцій, зазначених на одязі. Речі, які контактують зі шкірою, слід прати при температурі 60 °C. Злегка забруднена білизна буде ретельно випрана при температурі 40 °C. Швидкість віджиму також можна встановити окремо. За замовчуванням вибрано максимальну швидкість.
synthetics (Синтетика)	Помірно забруднені речі з синтетичних і змішаних бавовняних тканин.
mix (Мікс)	Змішане завантаження помірно забруднених речей із бавовняної та синтетичної тканин.
wool (Вовна)	Шерстяні речі, які можна прати в машині. (Див. етикетку з інструкціями щодо прання, прикріплену до одягу.)
quick wash 15' (Швидке Прання 15 ')	Бавовняні, змішані тканини. Речі, які носилися короткий час або нещодавно придбані.
rinse&spin (Полоскання& віджим)	Ця програма за замовчуванням складається з двох полоскань і віджиму.
spin (Віджим)	Виберіть тривалість і швидкість віджиму вручну.

7.3: Перевірка символів на речах

Звичайне прання; делікатна білизна	Макс. температура прання 95 °C  	Макс. температура прання 60 °C  	Макс. температура прання 40 °C  	Макс. температура прання 30 °C  	Тільки ручне прання 	Прання заборонено 
Вибілювання	Вибілювання в холодній воді 			Вибілювання заборонено 		
Сухе чищення	Сухе чищення будь-якими розчинниками 	Нафтовий розчинник R11, R113 	Сухе чищення керосином, спиртом і розчинником R113 	Сухе чищення заборонено 		
Прасування	Макс. темп. прасування 200 °C 	Макс. темп. прасування 150 °C 	Макс. темп. прасування 110 °C 	Прасування заборонено 		
Сушіння	Сушіння в горизонтальному положенні (помістіть білизну на рівну поверхню) 	Сушіння без віджиму  Сушіння на мотузці 	Висока температура  Низька температура 	Сушіння в барабані заборонено 		

8 НАЛАШТУВАННЯ ТА ФУНКЦІЇ ПРОГРАМ

8.1 Додавання засобів для прання, зачинення дверцят і вибір програми

Додайте пральний засіб, як зазначено в розділі 6.3 «Пральні засоби та добавки» та закрийте дверцята. (Виберіть пральний засіб, що не піниться або має низьке піноутворення.)

1. Переведіть **перемикач програм** у бажане положення.

2. На дисплеї з відображенням часу з'явиться тривалість обраної програми (у годинах і хвилинах).

Примітка. Фактичний час роботи програми можна регулювати автоматично залежно від стану прання; він може відрізнятись від зображеного на дисплеї.

8.2 Вибір бажаної функції

- Натисніть кнопку вибраної функції один раз. Спалахне відповідний індикатор. Якщо ви хочете вибрати попередній цикл прання або додаткове полоскання, натискайте кнопку options (Функції), доки не спалахне відповідний індикатор.
- Якщо вибрану програму неможливо поєднати з обраною функцією, її не можна буде вибрати автоматично, а індикатор самостійно вимкнеться.

Prewash (Попереднє прання)

- Виберіть функцію попереднього прання для посилення ефекту прання та кращого видалення плям. Ця функція підходить для сильно забрудненого одягу. Перед подаванням у відсік для попереднього прання можна додати засіб для прання або пральний порошок, а у відсік для основного прання потрібно додати пральний порошок.

Spin (Віджим)

- Програма за замовчуванням має швидкість
- віджиму, меншу за максимальну. Натискайте кнопки, щоб обрати інші швидкості віджиму.
- Якщо вибрати швидкість віджиму «0» останній процес віджимання буде скасовано, а одяг буде висушено безпосередньо перед завершенням

програми. temp. (Температура)

- Кожна програма має свій показник температури, установлений за замовчуванням. За необхідності натискайте кнопку **temp. (Температура)**, щоб налаштувати його.

Extra rinse (Додаткове полоскання)

Після встановлення функції додаткового полоскання програма запускає процес полоскання ще раз перед запуском пом'якшення, тому загальний час роботи програми відповідно збільшується.

8.3 Функція delay end (Відстр. Старту)

- Функція відкладеного завершення дає змогу запускати пральну машину тоді, коли це потрібно споживачу (наприклад, уночі, коли електроенергія дешевша).
- Виберіть програму, температуру та функції.
- У режимі очікування натисніть і утримуйте кнопки **temp. (Температура)** та **spin (Віджим)**, щоб увійти в режим відкладеного завершення або скасувати його. Натискайте кнопку **temp. (Температура)**, щоб зменшити час відкладення, або **spin (Віджим)**, щоб його збільшити. Якщо функцію відкладення вибрано, змінити підконтрольні параметри натисканням кнопок **temp. (Температура)** та **spin (Віджим)** уже не можна. З кожним натисканням кнопки час змінюється на 1 годину. Час відкладення має перевищувати тривалість програми прання, оскільки час відкладення – це час закінчення програми. Наприклад, якщо час завершення вибраної програми – 0 :28, то час відкладення має перебувати в межах від 1:0 0 до 24:00.
- Під час виконання процесу відкладення світлитиметься піктограма часу відкладення. Після завершення процесу відкладення піктограма часу відкладення вимикається, а піктограма часу, що залишився, вмикається.
- Щоб скасувати дію функції **delay end (Відстр. Старту)**, перед натисканням кнопки **start/pause (Пуск/Пауза)** переведіть перемикач програм в інше положення.

8.4 Запуск програми

- Увімкніть машину й виберіть необхідну програму та кнопки відповідних функцій, а потім натисніть кнопку **start/pause (Пуск/Пауза)**, щоб запустити програму.

8.5 Дозавантаження під час прання

Натисніть кнопку **start/pause (Пуск/Пауза)**, щоб дозавантажити одяг у процесі прання.

- Якщо дверцята можна відкрити в процесі прання, на дисплеї з'явиться піктограма блокування дверцят. Поки не вимкнеться індикатор блокування дверцят, їх можна буде відкрити, щоб дозавантажити одяг.
- Якщо індикатор блокування дверцят не блимає, це означає, що поточна температура перевищує 50 °C або час для дозавантаження під час прання минув, тобто завантажити одяг у машину неможливо.

8.6 Змінення програми або вибраної функції під час роботи

- Переведіть регулятор перемикачів програм у положення OFF (ВИМК.) на 3 секунди,
- щоб вимкнути машину. Увімкніть її знову та виберіть нову програму та функції. За потреби виберіть швидкість віджиму. Ще раз натисніть кнопку **start/pause (Старт/Пауза)**, щоб запустити нову програму. Не додавайте більше прального засобу.

8.7 Завершення програми

- Щоб вимкнути машину, переведіть регулятор перемикачів програм у положення OFF (ВИМК.) на 3 секунди.
- Закрийте кран.
- Відкрийте дверцята й дістаньте випраний одяг.
- Злегка відкрийте дверцята, щоб видалити вологу з трубки.

8.8 Відчинення та зачинення дверцят

- Після закінчення процедури на екрані з'явиться повідомлення END (ЗАВЕРШЕНО), а індикатор блокування дверей згасне. Після цього дверцята можна буде відкрити.
- Якщо потрібно відкрити дверцята, натисніть кнопку **start/pause (Старт/Пауза)**. Якщо індикатор блокування дверцят блимає, це означає, що умова розблокування виконана. За 2 хвилини індикатор блокування дверцят згасне, після чого дверцята можна буде відкрити. Якщо індикатор блокування дверцят не блимає, це означає, що умова розблокування не виконується. У такому разі, якщо потрібно відкрити дверцята, поверніть ручку перемикача програм у положення OFF (ВИМК.) на 3 секунди, щоб вимкнути пральну машину та ввімкніть її знову. Виберіть процедуру **spin (Віджим)** і встановіть для швидкості віджиму значення «0» Після завершення процедури індикатор блокування дверцят згасне, після чого дверцята можна буде відкрити.
- Забороняється відчиняти дверцята силою під час роботи машини, адже так можна пошкодити замок дверцят.
- Щоб відчинити дверцята, візьміться за ручку та потягніть їх. Щоб зачинити дверцята, притискайте їх, не докладаючи надмірних зусиль, поки не почуєте клацання.

8.9 Child lock (Дит. Замок)

Дит. Замок

Для підвищення безпеки дітей цю машину оснащено функцією **child lock (Дит. Замок)**.

- Коли програма запуститься, натисніть і утримуйте кнопки **spin (Віджим)** і **options (Функції)** протягом 2 секунд. Спалахне індикатор блокування від дітей, після чого спрацює функція **child lock (Дит. Замок)**. Якщо встановити блокування від дітей, усі функціональні кнопки, окрім Off (Вимк.), будуть захищені.
- Після завершення програми функція блокування від дітей автоматично вимкнеться. Будь-який сигнал про помилку вимкне функцію блокування від дітей. Вимкніть і ввімкніть машину вручну, щоб перезавантажити її.
- У разі вимкнення живлення функція блокування від дітей припинить дію.

9 ЧИЩЕННЯ Й ОБСЛУГОВУВАННЯ

9.1 Виймання фільтра

Рекомендуємо регулярно перевіряти й очищувати фільтр, принаймні двічі або тричі на рік.



Особливо за таких умов:

- прилад не зливає воду належним чином або не виконує цикли віджиму;
- насос заблоковано стороннім предметом (як-от гудзиком, монетою чи шпилькою).

ВАЖЛИВО! Перш ніж зливати воду з приладу, потрібно переконатися, що вона охолола.

1. Вимкніть прилад і від'єднайте його від електромережі.
2. Враховуючи модель, зніміть плінтус, щільно тримаючи його з обох боків, штовхаючи вниз і нахилиючи вперед. Крім того, можна просто притиснути виступи з обох боків і вийняти його.
3. Помістіть під ним резервуар.
4. Відкрийте фільтр, але не виймайте його повністю. Повільно обертайте фільтр проти годинникової стрілки, доки вода не почне стікати.
5. Зачекайте, доки вода не стече повністю.
6. Тепер повністю розкрутіть фільтр і вийміть його.
7. Очистьте фільтр і відсік фільтра.
8. Переконайтеся, що ротор насоса рухається вільно.
9. Вставте фільтр назад і обертайте його за годинниковою стрілкою до упору.
10. Установіть плінтус на місце.
11. Знову підключіть прилад до електромережі.
12. Виберіть програму та запустіть її.

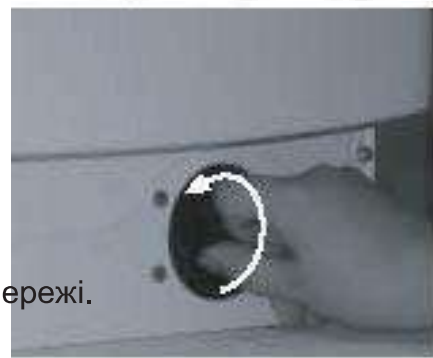

9.2 Зливання залишків води

Перш ніж зливати залишки води, вимкніть прилад і витягніть мережевий штепсель. Зніміть плінтус. Помістіть під ним резервуар.

1. Відкрийте фільтр, але не виймайте його повністю. Повільно обертайте фільтр проти годинникової стрілки, доки вода не почне стікати.
2. Зачекайте, доки вода не стече повністю.
3. Тепер повністю розкрутіть фільтр і вийміть його.
4. Обережно нахиліть прилад вперед, щоб дати воді стекти.
5. Вставте фільтр на місце й обертайте його за годинниковою стрілкою до упору.
6. Установіть плінтус на місце.

9.3 Догляд і обслуговування

Зовнішні поверхні приладу та панель керування

- Можна протирати м'якою вологою тканиною.
- Крім того, можна використовувати невелику кількість нейтрального (неабразивного) мийного засобу. Після очищення потрібно витерти поверхню м'якою тканиною.

Не використовуйте займісті речовини для чищення приладу.

Дозатор прального засобу

1. Натисніть кришку сифона у відсіку для пом'якшувача та вийміть шухляду (рис. А).
2. Зніміть кришку сифона у відсіку для пом'якшувача тканини (рис. В).
3. Промийте всі деталі під проточною водою.
4. Установіть кришку сифона назад у шухляду для прального засобу та вставте шухляду на місце.

Фільтр

- Регулярно перевіряйте й очищуйте фільтр, принаймні двічі або тричі на рік (див. розділ «Виймання фільтра»).

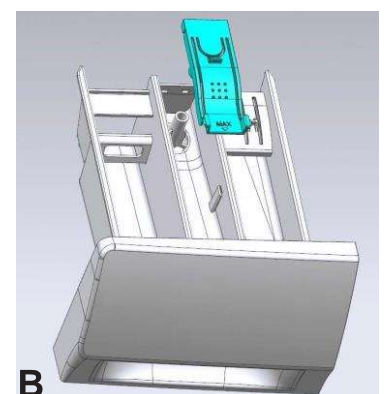
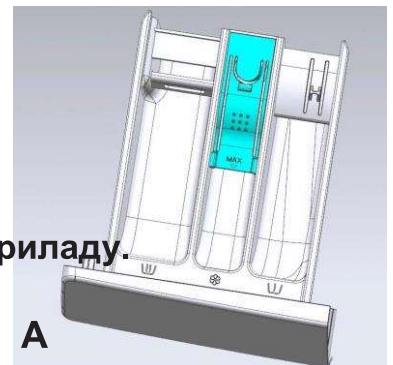

Ущільнення дверцят

- Очищуйте вологою тканиною за потреби.
- Регулярно перевіряйте стан ущільнення дверцят.

Шланг подавання води

Регулярно перевіряйте впускний шланг на ламкість і наявність тріщин і за потреби замінійте його на новий шланг того самого типу (придбайте в центрі гарантійного обслуговування або в спеціалізованому магазині).

Сітчастий фільтр для підведення води

Регулярно перевіряйте й очищуйте його.

Такий фільтр використовується у пральних машинах, оснащених впускним шлангом, зображеним на рисунках.



1. Закрийте водопровідний кран і послабте кріплення впускного шланга на ньому.
2. Очистьте внутрішній сітчастий фільтр і закрутіть впускний шланг назад на кран.
3. Після цього розкрутіть впускний шланг на задній стінці пральної машини.
4. Вийміть сітчастий фільтр із місця підключення до пральної машини за допомогою універсальних плоскогубців і очистьте його.
5. Установіть сітчастий фільтр назад і знову закрутіть впускний шланг.
6. Відкрийте водопровідний кран і переконайтеся, що всі з'єднання повністю герметичні.



10 ДОВІДНИК З УСУНЕННЯ НЕСПРАВНОСТЕЙ

Вашу пральну машину, залежно від моделі, оснащено різноманітними автоматичними функціями безпеки. Завдяки цьому можна вчасно виявляти помилки, а система безпеки працюватиме належним чином. Ці помилки зазвичай настільки незначні, що їх можна вирішити за кілька хвилин.

Пральна машина не запускається.

Перевірте, чи виконуються умови нижче.

- штепсельна вилка вставлена в розетку;
- розетка працює правильно (перевірте її за допомогою настільної лампи або подібного приладу);
- дверцята зачинені належним чином;
- Кнопку **start/pause (Старт/Пауза)** натиснуто.

Прилад припиняє роботу під час виконання програми

Перевірте, чи виконуються умови нижче.

Дверцята відчинені, а кнопка **start/pause (Старт/Пауза)** не натиснута. Зачиніть дверцята й натисніть кнопку **start/pause (Старт/Пауза)** ще раз.

Перевірте, чи всередині не забагато піни; у такому разі машина активує функцію усунення піни. Через певний час машина автоматично запуститься.

Система безпеки пральної машини активована (див. таблицю з описами помилок).

Після прання в шухляді для прального засобу залишається пральний засіб і добавки.

Перевірте, чи виконуються умови нижче.

- Кришка сифона в дозаторі прального засобу правильно встановлена, а всі деталі чисті (див. розділ «Догляд і обслуговування»).
- Подається достатня кількість води. Сітчасті фільтри шланга подавання води можуть бути заблокованими (див. розділ «Догляд і обслуговування»).

Машина вібрує під час циклу віджиму.

Перевірте, чи виконуються умови нижче.

- Пральну машину розташовано рівно, вона надійно стоїть на
- всіх чотирьох ніжках. Транспортвальні болти вийнято. Перед використанням машини транспортвальні болти необхідно вийняти.

Остаточні результати віджиму незадовільні.

Пральну машину оснащено системою виявлення та виправлення розбалансування. Якщо завантажено окремі важкі речі (як-от халати), ця система може автоматично зменшити швидкість віджиму або повністю його зупинити в разі виявлення зовеликого розбалансування навіть після кількох запусків віджиму з метою захисту пральної машини.

- Якщо наприкінці циклу білизна все одно надто волога, вийміть деякі речі з барабана та повторіть цикл віджиму.
- Надмірне піноутворення може заважати виконанню віджиму. Використовуйте правильну кількість прального засобу.
- Переконайтеся, що регулятор швидкості віджиму встановлено в положення «0».

Виконайте наведені нижче умови.

Надійно зафіксуйте всі з'єднання.

Не дозволяйте дітям користуватися пральною машиною, залазити на неї, перебувати поруч із нею або всередині. Пам'ятайте, що під час виконання циклів прання температура поверхні ергономічних дверцят може підвищуватися.

Забезпечте особливий нагляд за дітьми, коли прилад використовується поруч із ними.

Коди помилок

Список кодів помилок	
Відображення на екрані дисплея	Опис помилки
«F01»	Помилка подавання води
«F03»	Помилка зливу
«F04», «F05», «F06», «F07», «F23» та «F24»	Помилка електронного модуля, переливання або забагато піни
«F13»	Помилка блокування дверцят
«F14»	Помилка розблокування дверцят
«Unb»	Сигнал про відсутність балансу

На екрані відображається «F01»

У машину не подається вода або її кількість недостатня.

Переконайтеся, що наведені нижче умови виконуються. 1. Кран повністю відкритий, тиск води достатній.

2. На впускному шлангу немає вузлів.

3. Сітчастий фільтр впускного шланга не заблокований (див. розділ, присвячений технічному обслуговуванню та ремонту). 4. Впускний шланг не замерз.

Після усунення помилки натисніть кнопку start/pause (Старт/Пауза).

Якщо помилка виникне знову, зверніться до центру гарантійного обслуговування (див. розділ «Центр гарантійного обслуговування»).

На екрані відображається «F03»

Пральну машину не спорожнено. Пральна машина припиняє виконання програми. Вимкніть прилад і відключіть його від електромережі. Переконайтеся, що наведені нижче умови виконуються.

1. На зливній трубці немає вузлів.

2. Фільтр зливного насоса не заблокований (див. розділ, присвячений очищенню фільтра у зливному насосі).

Важливо! Перш ніж зливати воду з приладу, потрібно переконатися, що вона охолола.

3. Зливний шланг не замерз.

Знову підключіть прилад до електромережі.

Перезапустіть потрібну програму. Якщо помилка виникне знову, зверніться до центру гарантійного обслуговування (див. розділ «Центр гарантійного обслуговування»).

Помилка електронного модуля (F04, F05, F06, F07, F23).

Пральна машина зупиняється під час виконання програми. На екрані дисплея відображаються коди помилок від «F04» до «F07» або «F23».

Якщо відображаються коди помилок від «F04» до «F07» або «F23»

Має місце несправність електронного модуля.

Щоб вимкнути машину, поверніть перемикач у положення Off (Вимк.) на 3 секунди.

Після усунення помилки натисніть клавішу start/pause (Старт/Пауза). Якщо помилка виникне знову, відключіть прилад від електромережі та зверніться до центру гарантійного обслуговування.

На екрані відображається «F24»

Вода досягла рівня переливання.

Щоб усунути проблему, натисніть клавішу start/pause (Старт/Пауза) та подайте воду.

Виберіть і запустіть потрібну програму. Якщо помилка виникне знову, відключіть прилад від електромережі та зверніться до центру гарантійного обслуговування.

Якщо відображається код помилки «F13»

Має місце неналежне блокування дверцят. Запустіть програму на 20 секунд і розблокуйте дверцята пральної машини (замок РТС), щоб перевірити, чи їх зачинено.

Відчиніть їх і знову зачиніть.

Після усунення помилки натисніть клавішу start/pause (Старт/Пауза). Якщо помилка виникне знову, відключіть прилад від електромережі та зверніться до центру гарантійного обслуговування.

Якщо відображається код помилки «F14»

Має місце дефект відкривання дверцят.

Дія: натисніть кнопку start/pause (Старт/Пауза). Пральна машина спробує відчинити дверцята. Сигнал лунатиме, поки дверцята не розблокуються. Крім того, можна вимкнути машину, повернувши перемикач у положення Off (Вимк.) на 3 секунди. Щоб запустити машину, виберіть потрібну програму. Після цього сигнал вимкнеться.

Якщо відображається код помилки «Unb»

Відсутність балансу потрібно вирішувати наведеними нижче методами 1. Скручування речей.

Поверніть регулятор у положення Off (Вимк.) на 3 секунди, щоб вимкнути машину, відкрийте дверцята, струсіть одяг і покладіть його назад, а потім виберіть програму однократного віджиму.

2. Занадто легкі речі

Поверніть регулятор у положення Off (Вимк.) на 3 секунди, щоб вимкнути машину, відкрийте дверцята, покладіть усередину один або два рушники, а потім виберіть програму однократного віджиму.

Якщо помилка виникне знову, відключіть прилад від електромережі та зверніться до центру гарантійного обслуговування.

ЦЕНТР ГАРАНТІЙНОГО ОБСЛУГОВУВАННЯ

Перш ніж звертатися до центру гарантійного обслуговування

- Спробуйте усунути проблему самостійно (див. розділ «Довідник з усунення несправностей»). Перезапустіть програму, щоб
- перевірити, чи не вирішилася проблема сама. Якщо пральна машина все одно не працює належним чином, зверніться до центру гарантійного обслуговування.

11 ТЕХНІЧНІ ХАРАКТЕРИСТИКИ

Відповідно до делегованого регламенту (ЄС) № 1016/2010

Модель	WHE60SFS/UA
Номінальна місткість	6 кг
Макс. швидкість віджимання	1000 об/хв
Напруга/частота	220–240 В змінного струму, 50 Гц
Повна потужність	1800 Вт
Тиск води	0,1–1 МПа
Розміри (Д × Ш × Г)	595×460×850mm
Вага нетто	55 кг
Клас енергоефективності	A++
Акустичний шум, що передається повітрям, виражений у дБ(А) на 1 пВт і округлений до найближчого цілого під час фаз прання й віджимання для стандартної програми прання бавовни при температурі 60 °С з повним завантаженням.	58/76
Тривалість основного циклу прання (хв)	
- стандартна програма прання кольорової бавовни при температурі 60 °С з повним завантаженням	265
- стандартна програма прання кольорової бавовни при температурі 60 °С з частковим завантаженням	265
- стандартна програма прання кольорової бавовни при температурі 40 °С з частковим завантаженням	230
Час виконання програми (хв)	
- стандартна програма прання кольорової бавовни при температурі 60 °С з повним завантаженням	310
- стандартна програма прання кольорової бавовни при температурі 60 °С з частковим завантаженням	310
- стандартна програма прання кольорової бавовни при температурі 40 °С з частковим завантаженням	275
Вміст залишкової вологи (%)	
- стандартна програма прання кольорової бавовни при температурі 60 °С з повним завантаженням	60
- стандартна програма прання кольорової бавовни при температурі 60 °С з частковим завантаженням	62
- стандартна програма прання кольорової бавовни при температурі 40 °С з частковим завантаженням	62
Споживання енергії (кВт·год)	
- стандартна програма прання кольорової бавовни при температурі 60 °С з повним завантаженням	0,75
- стандартна програма прання кольорової бавовни при температурі 60 °С з частковим завантаженням	0,78
- стандартна програма прання кольорової бавовни при температурі 40 °С з частковим завантаженням	0,65
Споживання води під час фази основного прання (л)	
- стандартна програма прання кольорової бавовни при температурі 60 °С з повним завантаженням	15
- стандартна програма прання кольорової бавовни при температурі 60 °С з частковим завантаженням	10
- стандартна програма прання кольорової бавовни при температурі 40 °С з частковим завантаженням	10
Загальне споживання води (л)	
- стандартна програма прання кольорової бавовни при температурі 60 °С з повним завантаженням	45
- стандартна програма прання кольорової бавовни при температурі 60 °С з частковим завантаженням	35
- стандартна програма прання кольорової бавовни при температурі 40 °С з частковим завантаженням	35
Річне споживання електроенергії (1) (кВт)	165
Річне споживання води (2) (л)	8800
Клас ефективності віджимання за шкалою від G (найменша) до A (найбільша)	C
Тривалість режиму залишення у ввімкнутому стані (хв)	2
Вбудовується	НІ

- (1) Показник споживання електроенергії визначено для 220 стандартних циклів прання з програмою для кольорової бавовни при температурі 60 °С і 40 °С з повним або частковим завантаженням і використанням енергоефективних режимів. Фактичне споживання електроенергії залежатиме від способу використання приладу.
- (2) Показник споживання води визначено для 220 стандартних циклів прання з програмою для кольорової бавовни при температурі 60 °С і 40 °С з повним або частковим завантаженням. Фактичне споживання води залежатиме від способу використання приладу.
- (3) «Стандартна програма прання кольорової бавовни при температурі 60 °С» і «стандартна програма прання кольорової бавовни при температурі 40 °С» є стандартними програмами прання, для яких указано інформацію на етикетці й у технічних характеристиках. Ці програми підходять для прання білизни з бавовни зі звичайним рівнем забруднення та є найефективнішими програмами з точки зору сукупного споживання електроенергії та води. (4) Споживання електроенергії у вимкнутому стані становить 0,49Вт, у режимі залишення у ввімкнутому стані –0,9 Вт.
- (5) Тип пральних порошоків, що підходять для різних температур прання.

gorenje